



BSVillage
PISCINE - WELLNESS - OUTDOOR

MANUALE di MONTAGGIO/UTILIZZO

Pompa di calore Poolex Silverline Top









www.bsvillage.com

POOLEX

SILVERLINE TOP



-  Manuel d'installation et d'utilisation
-  Installation and user manual
-  Manual de usuario y instalación
-  Manuale d'installazione e d'uso
-  Installations und Gebrauchsanleitung
-  Installatie en gebruikershandleiding

 *Cher client,*

Nous vous remercions pour votre achat et pour la confiance que vous accordez à nos produits.

Nos produits sont le résultat d'années de recherche dans le domaine de la conception et de la production de pompe à chaleur pour piscine et spa. Notre ambition, vous fournir un produit de qualité aux performances hors normes.

Nous avons réalisé ce manuel avec le plus grand soin afin que vous puissiez tirer le meilleur de votre pompe à chaleur Poolex.

 *Dear customer,*

Thank you for your purchase and your trust in our products.

Our products are the result of years of research in the design and manufacture of heat pumps for pools. Our goal is to deliver high-quality products with exceptional performance.

We took great care to put together this manual so you can get the most out of your Poolex heat pump.

 *Estimado(a) cliente,*

Agradecemos que haya comprado este producto y que haya confiado en nuestra empresa.

Nuestros productos son el fruto de años de investigación en el sector del diseño y de la producción de bombas de calor para las piscinas. Nuestro objetivo es ofrecerle un producto de calidad con un rendimiento excepcional.

Hemos redactado este manual de tal forma que podrá aprovechar al máximo su Poolex bomba de calor.

 *Gentile cliente,*

La ringraziamo per il Suo acquisto e per la sua fiducia nei nostri prodotti.

Essi sono il risultato di anni di ricerche nella progettazione e produzione di pompe di calore per piscine. Il nostro scopo è di fornir. Le un prodotto di qualità con prestazioni fuori dal comune.

Abbiamo preparato questo manuale con la massima cura affinché Lei possa sfruttare al meglio la Sua pompa di calore Poolex.

 *Sehr geehrter Kunde,*

Vielen Dank für Ihren Kauf und das damit verbundene Vertrauen in unsere Produkte.

Unsere Produkte sind das Ergebnis einer jahrelangen Forschungsarbeit auf dem Gebiet der Konstruktion und Fertigung von Schwimmbecken-Wärmepumpen. Wir haben den Anspruch, Ihnen ein qualitativ hochwertiges Produkt mit hervorragenden Leistungseigenschaften zu liefern.

Die vorliegende Anleitung wurde mit größter Sorgfalt erstellt und soll Ihnen dabei helfen, die Vorteile Ihrer Poolex-Wärmepumpe bestmöglich zu nutzen.

 *Geachte klant,*

Bedankt voor uw aankoop en uw vertrouwen in onze producten.

Ons doel is om u een uitzonderlijk goed prester- end kwaliteitsproduct te leveren. Het is onze ambitie om u een kwaliteitsvol product met uitstekende prestaties te leveren.

We hebben deze handleiding met de grootste zorg samengesteld, zodat u het maximale uit uw Poolex-warmtepomp kunt halen.



Manuel d'installation et d'utilisation

FR



Installation and user manual

EN



Manual de usuario y instalación

ES



Manuale d'installazione e d'uso

IT



Installations und Gebrauchsanleitung

DE



Installatieen en gebruikershandleiding

NL

AVERTISSEMENTS



Cette pompe à chaleur contient un Gaz frigorigène R32 inflammable.

Toute intervention sur le circuit frigorigène est interdite sans une habilitation en cours de validité.

Avant toute intervention sur le circuit frigorigène, les précautions suivantes sont nécessaires pour un travail en toute sécurité.

1. Procédure de travail

Les travaux doivent être effectués selon une procédure contrôlée, de manière à minimiser les risques de présence de gaz ou de vapeurs inflammables pendant l'exécution des travaux.

2. Zone de travail générale

L'ensemble des personnes se trouvant dans la zone doivent être informées de la nature des travaux en cours. Évitez d'intervenir dans une zone confinée. La zone autour de l'espace de travail doit être divisée, sécurisée et une attention particulière doit être portée aux sources de flamme ou de chaleur à proximité.

3. Vérification de la présence de réfrigérant

La zone doit être vérifiée avec un détecteur de réfrigérant approprié avant et pendant le travail, afin de s'assurer de l'absence de gaz potentiellement inflammable. Assurez-vous que l'équipement de détection des fuites utilisé convient aux réfrigérants inflammables, c'est-à-dire qu'il ne produit pas d'étincelles, est correctement scellé ou présente une sécurité interne.

4. Présence d'extincteur

Si des travaux à chaud doivent être effectués sur l'équipement de réfrigération ou sur toute pièce associée, un équipement d'extinction d'incendie approprié doit être disponible. Installez un extincteur à poudre sèche ou à CO2 près de la zone de travail.

5. Aucune source de flamme, de chaleur ou d'étincelle

Il est totalement interdit d'utiliser une source de chaleur, de flamme ou d'étincelle à proximité directe d'une ou plusieurs pièces ou tuyauteries contenant ou ayant contenu un réfrigérant inflammable. Toutes les sources d'étincelle, y compris le tabagisme, doivent être suffisamment éloignées du lieu d'installation, de réparation, d'enlèvement et de mise au rebut, au cours desquelles un réfrigérant inflammable peut éventuellement être rejeté dans l'espace environnant. Avant le début des travaux, il convient de contrôler l'environnement du matériel afin de s'assurer qu'il n'y a aucun risque d'inflammabilité. Les panneaux « Interdiction de fumer » doivent être affichés.

6. Zone ventilée

Assurez-vous que la zone est à l'air libre ou qu'elle est correctement ventilée avant d'intervenir dans le système ou d'effectuer des travaux à chaud. Une certaine ventilation doit être maintenue pendant la durée des travaux.

7. Contrôles des équipements de réfrigération

Lorsque des composants électriques sont remplacés, ils doivent être adaptés à l'usage prévu et aux spécifications appropriées. Seules les pièces du fabricant peuvent être utilisées. En cas de doute, consultez le service technique du fabricant.

Les contrôles suivants doivent être appliqués aux installations utilisant des réfrigérants inflammables:

- La taille de la charge est conforme à la taille de la pièce dans laquelle les pièces contenant le réfrigérant sont installées;
- Les ventilations et les bouches d'aération fonctionnent correctement et ne sont pas obstruées;
- Si un circuit de réfrigération indirect est utilisé, le circuit secondaire doit être vérifié également.
- Le marquage sur l'équipement reste visible et lisible. Les marques et signes illisibles doivent être corrigés;
- Les tuyaux ou composants de réfrigération sont installés dans une position où ils ne risquent pas d'être exposés à une substance susceptible de corroder les composants contenant du fluide frigorigène

8. Vérifications des appareils électriques

La réparation et la maintenance des composants électriques doivent inclure les contrôles de sécurité initiaux et les procédures d'inspection des composants. S'il existe un défaut susceptible de compromettre la sécurité, aucune alimentation électrique ne doit être connectée au circuit jusqu'à ce que le problème soit résolu.

Les contrôles de sécurité initiaux doivent inclure:

- Que les condensateurs soient déchargés: ceci doit être fait de manière sûre pour éviter la possibilité d'étincelles;
- Qu'aucun composant électrique ni câblage ne sont exposés lors du chargement, de la récupération ou de la purge du système de gaz réfrigérant;
- Qu'il existe une continuité de la mise à la terre.



À LIRE ATTENTIVEMENT



**Ces instructions d'installation font partie intégrante du produit.
Elles doivent être remises à l'installateur et conservées par l'utilisateur.
En cas de perte du manuel, veuillez vous référer au site :**

www.poolex.fr

Les indications et avertissements contenus dans le présent manuel doivent être lus avec attention et compris car ils fournissent d'importantes informations concernant la manipulation et le fonctionnement de la pompe à chaleur en toute sécurité. **Conservez ce manuel dans un endroit accessible afin de faciliter les futures consultations.**

L'installation doit être effectuée par un professionnel qualifié conformément aux réglementations en vigueur et aux instructions du fabricant. Une erreur d'installation peut entraîner des blessures physiques aux personnes ou aux animaux ainsi que des dommages mécaniques pour lesquels le fabricant ne peut en aucun cas être tenu responsable.

Après avoir déballé la pompe à chaleur, veuillez vérifier le contenu afin de signaler tout dommage éventuel.

Avant de brancher la pompe à chaleur, assurez-vous que les données fournies par ce manuel sont compatibles avec les conditions d'installation réelles et ne dépassent pas les limites maximales autorisées pour le produit en question.

En cas de défaut et/ou de dysfonctionnement de la pompe à chaleur, l'alimentation électrique doit être coupée et aucune tentative de réparation de la panne ne doit être entreprise sans notre accord.

Les travaux de réparation ne doivent être effectués que par un service d'assistance technique agréé en utilisant des pièces détachées originales. Le non-respect des clauses précitées peut avoir une influence négative sur le fonctionnement en toute sécurité de la pompe à chaleur.

Pour garantir l'efficacité et le bon fonctionnement de la pompe à chaleur, il est important de veiller à ce qu'elle soit régulièrement entretenue conformément aux instructions fournies.

Dans le cas où la pompe à chaleur est vendue ou cédée, veuillez toujours à ce que toute la documentation technique soit transmise avec le matériel au nouveau propriétaire.

Cette pompe à chaleur est exclusivement conçue pour chauffer une piscine. Toutes les autres utilisations doivent être considérées comme inappropriées, incorrectes, voire dangereuses.

Toutes les responsabilités contractuelles ou extra contractuelles du fabricant / distributeur seront considérées comme nulles et non avenues pour les dommages causés par des erreurs d'installation ou de fonctionnement, ou pour cause de non-respect des instructions fournies par ce manuel ou des normes d'installation en vigueur pour l'équipement, objet du présent document.

SOMMAIRE

1. Généralité	7
1. 1. Conditions générales de livraison	7
1. 2. Consignes de sécurité	7
1. 3. Traitement des eaux	8
2. Description	9
2. 1. Contenu du colis	9
2. 2. Caractéristiques générales	9
2. 3. Caractéristiques techniques	10
2. 4. Dimensions de l'appareil	12
2. 5. Vue éclatée	14
3. Installation	16
3. 1. Prérequis	16
3. 2. Emplacement	16
3. 3. Schéma d'installation	17
3. 4. Raccordement du kit d'évacuation des condensats	17
3. 5. Installation de l'appareil sur les supports silencieux	17
3. 6. Raccordement hydraulique	18
3. 7. Installation électrique	19
3. 8. Raccordement électrique	20
4. Mise en service	21
4. 1. Mise en service	21
4. 2. Asservissement d'une pompe de circulation	21
4. 3. Utilisation du manomètre	22
4. 4. Protection antigel	22
5. Utilisation	23
5. 1. Boîtier de commande	23
5. 2. Choix du mode de fonctionnement	24
5. 3. Réglage de l'horloge	25
5. 4. Programmation horaire	26
5. 5. Téléchargement & Installation de l'application «Poolex»	27
5. 6. Paramétrage de l'application	28
5. 7. Appairage de la pompe à chaleur	30
5. 8. Pilotage	31
5. 9. Valeurs d'état	32
5. 10. Paramètres utilisateur	33
5. 11. Paramètres avancés	34
6. Maintenance et entretien	37
6. 1. Maintenance et entretien	37
6. 2. Hivernage	37
7. Dépannage	38
7. 1. Pannes et anomalies	38
7. 2. Réinitialiser les paramètres	38
7. 3. Liste des anomalies	38
8. Garantie	40
8. 1. Conditions générales de garantie	40

1. GÉNÉRALITÉ

1. 1. Conditions générales de livraison

Tout matériel, même franco de port et d'emballage, voyage aux risques et périls de son destinataire.

La personne chargée de la réception de l'appareil doit effectuer un contrôle visuel pour constater tout dommage éventuel subi par la pompe à chaleur durant le transport (circuit frigorifique, carrosserie, armoire électrique, châssis). Celui-ci doit faire des réserves écrites sur le bordereau de livraison du transporteur s'il constate des dommages provoqués au cours du transport et les confirmer sous 48 heures par courrier recommandé au transporteur.

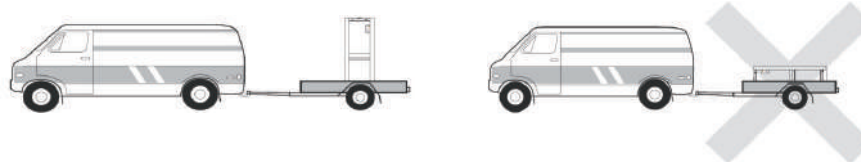

L'appareil doit toujours être stocké et transporté en position verticale sur une palette et dans l'emballage d'origine. Si l'appareil est entreposé ou transporté en position horizontale, attendez au moins 24 heures avant de le brancher.

1. 2. Consignes de sécurité



ATTENTION : Veuillez lire attentivement les consignes de sécurité avant d'utiliser l'appareil. Les consignes indiquées ci-après étant essentielles pour la sécurité, veuillez les respecter rigoureusement.

Lors de l'installation et de l'entretien

Seule une personne qualifiée peut réaliser l'installation, la mise en marche, l'entretien et le dépannage, conformément au respect des normes actuelles.

Avant toute intervention sur l'appareil (installation, mise en service, utilisation, entretien), la personne chargée de ces interventions devra connaître toutes les instructions présentées dans la notice d'installation de la pompe à chaleur ainsi que les éléments techniques du dossier.

N'installez en aucun cas l'appareil à proximité d'une source de chaleur, de matériaux combustibles, ou d'une bouche de reprise d'air de bâtiment.

Si l'installation n'est pas située dans un lieu avec accès réglementé, la grille de protection pour pompe à chaleur est obligatoire.

Ne pas marcher sur la tuyauterie pendant l'installation, le dépannage et la maintenance, sous peine de graves brûlures.

Avant toute intervention sur le circuit frigorifique, arrêter la pompe à chaleur et attendre quelques minutes avant la pose de capteurs de température ou de pressions, sous peine de graves brûlures.

Contrôler le niveau du fluide frigorifique lors de l'entretien de la pompe à chaleur.

Vérifier que les pressostats haute et basse pression sont raccordés correctement sur le circuit frigorifique et qu'ils coupent le circuit électrique en cas de déclenchement, durant le contrôle annuel d'étanchéité de l'appareil.

Vérifier qu'il n'y a pas de trace de corrosion ou de tache d'huile autour des composants frigorifiques.

Lors de l'utilisation

Ne jamais toucher au ventilateur en état de marche sous peine de graves blessures.

Ne pas laisser la pompe à chaleur à la portée des enfants, sous peine de graves blessures causées par les ailettes de l'échangeur de chaleur.

Ne jamais mettre l'unité en état de marche en l'absence d'eau dans la piscine ou si la pompe de circulation est à l'arrêt.

Vérifier le débit d'eau tous les mois et nettoyer le filtre si nécessaire.

1. GÉNÉRALITÉ

Lors du nettoyage

Couper l'alimentation électrique de l'appareil.

Fermer les vannes d'arrivée et de sortie d'eau.

Ne rien introduire dans les bouches d'entrée et de sortie d'air ou d'eau.

Ne pas rincer l'appareil avec de l'eau sous pression.

Lors du dépannage

Réaliser les interventions sur le circuit frigorifique selon les règles de sécurité en vigueur.

Faire réaliser l'intervention de brasage par un soudeur qualifié.

En cas de remplacement d'un composant frigorifique défectueux, utiliser uniquement des pièces certifiées par notre centre technique.

En cas de remplacement de tuyauterie, seul les tubes en cuivre conformes aux normes standards du pays peuvent être utilisés pour le dépannage.

Pour détecter les fuites, lors des tests sous pression :

- Ne jamais utiliser d'oxygène ou air sec, risques d'incendie ou d'explosion.
- Utiliser de l'azote déshydratée ou un mélange d'azote et de réfrigérant.
- La pression du test coté basse et haute pression ne doit pas excéder 42 bars.

1. 3. Traitement des eaux

Les pompes à chaleur pour piscines Poolex peuvent être utilisées avec tous types de traitement de l'eau.

Cependant, il est impératif que le système de traitement (pompes doseuses Cl, pH, Br et/ou électrolyseur) soit installé après la pompe à chaleur dans le circuit hydraulique.

Pour éviter toute détérioration de la pompe à chaleur, le pH de l'eau doit être maintenu entre 6,9 et 8,0.

2. DESCRIPTION

2. 1. Contenu du colis

- ✓ La pompe à chaleur
- ✓ 2 raccords hydrauliques entrée / sortie (50mm de diamètre)
- ✓ Kit d'évacuation des condensats
- ✓ Une housse d'hivernage
- ✓ 4 Patins anti-vibrations (visserie non fournie)
- ✓ Ce manuel d'installation et d'utilisation

2. 2. Caractéristiques générales

Une pompe à chaleur Poolex c'est avant tout :

- ▶ Un haut rendement permettant d'économiser jusqu'à 80% d'énergie par rapport à un système de chauffage classique.
- ▶ Un fluide frigorigène écologique R32 propre et efficace.
- ▶ Un compresseur de grande marque, fiable et performant.
- ▶ Un large évaporateur en aluminium hydrophile pour une utilisation à basse température.
- ▶ Une commande intuitive, facile d'utilisation.
- ▶ Un châssis de métal, traitée anti-UV et facile à entretenir.
- ▶ Un dispositif certifié CE.
- ▶ Une conception silencieuse.

2. DESCRIPTION

2. 3. Caractéristiques techniques

Conditions de test		Silverline 6	Silverline 9	Silverline 12
Air ⁽¹⁾ 26°C Eau ⁽²⁾ 26°C 80% d'humidité	Puissance de chauffage (kW)	1.89~6.40	3.00~9.40	3.71~12.62
	Consommation (kW)	0.15~1.06	0.24~1.47	0.30~2.13
	COP (Coeff. de performance)	6.04~12.60	6.39~12.50	5.92~12.37
Air ⁽¹⁾ 15°C Eau ⁽²⁾ 26°C 70% d'humidité	Puissance de chauffage (kW)	1.51~4.51	2.18~7.04	2.71~8.86
	Consommation (kW)	0.21~0.92	0.35~1.44	0.39~1.85
	COP (Coeff. de performance)	4.90~7.19	4.89~6.23	4.79~6.95
Air ⁽¹⁾ 35°C Eau ⁽²⁾ 28°C 40% d'humidité	Puissance refroidissement (kW)	2.62~3.43	3.00~3.96	2.84~5.50
	Consommation (kW)	0.46~0.80	0.56~0.91	0.72~1.69
	EER (Coeff. de performance)	4.29~5.70	4.35~5.36	3.25~3.94
	SCOP (EN 17 645)	7,37 CLASSE A	7,31 CLASSE A	7,42 CLASSE A
Puissance max. (kW)		1,5	2,25	2,8
Intensité max. (A)		7,2	10	12
Alimentation		Monophasée 220-240V ~ 50Hz		
Type de disjoncteur		Protection magnétothermique (courbe D)		
Intensité de réaction du disjoncteur (A)		12	16	20
Protection		IPX4		
Plage de température de chauffage		15°C~40°C		
Plage de température de refroidissement		10°C~30°C		
Plage de température de fonctionnement		-15°C~45°C		
Dimensions de l'appareil L×P×H (mm)		585*515*778		
Poids net de l'appareil (kg)		46	54	58
Poids brut de l'appareil (kg)		57	65	69
Niveau de pression sonore à 1m (dBA) ⁽³⁾		45.3	48	52.3
Niveau de pression sonore à 10m (dBA) ⁽³⁾		35	36.2	38
Raccordement hydraulique (mm)		PVC 50mm		
Débit d'eau (m ³ /h)		1,9	3,1	4,0
Échangeur de chaleur		Tube PVC et Serpentin Titane		
Nombre et dimension échangeur de chaleur		φ12.7*6.0m	φ12.7*9.0m	φ12.7*10.5m
Marque de compresseur		GMCC		
Type de compresseur		DC inverter rotary		
Type d'évaporateur		Pales en aluminium hydrophile et tubes en cuivre		
Dimensions évaporateur		Ø7 sur 1 ligne	Ø9.52 sur 1 ligne	Ø7 sur 1.9 lignes
Réfrigérant		R32		
Volume de réfrigérant (g)		600	850	950
Perte de charge (kPa)		3,2	4,2	8,0
Pression maximale à l'aspiration (MPa)		1,6		
Pression maximale au refoulement (MPa)		4,3		
Pression de service minimale (MPa)		0,2		
Pression de service maximale (MPa)		4,3		
Pression maximale admissible (MPa)		0,7		
Télécommande		Écran de contrôle tactile fixe		
Wifi		2,4 GHz		
Affichage		LED		
Mode		Chauffage / Refroidissement / Automatique		

Les caractéristiques techniques de nos pompes à chaleur sont données à titre indicatif, nous nous réservons le droit de modifier ces données sans préavis.

¹ Température ambiante de l'air

² Température initiale de l'eau

³ Bruit à 1 m, à 4 m et à 10 m selon les directives EN ISO 3741 et EN ISO 354

2. DESCRIPTION

FR

Conditions de test		Silverline 15	Silverline 15T	Silverline 20	Silverline 20T
Air ⁽¹⁾ 26°C Eau ⁽²⁾ 26°C 80% d'humidité	Puissance de chauffage (kW)	5.33~16.12	5.21~16.29	5.99~19.85	5.93~19.93
	Consommation (kW)	0.44~2.58	0.42~2.58	0.48~3.35	0.48~3.31
	COP (Coeff. de performance)	6.25~12.11	6.31~12.40	5.93~12.48	6.02~12.35
Air ⁽¹⁾ 15°C Eau ⁽²⁾ 26°C 70% d'humidité	Puissance de chauffage (kW)	3.90~12.29	3.98~12.32	4.46~14.76	4.54~14.93
	Consommation (kW)	0.55~2.53	0.55~2.46	0.63~3.13	0.63~3.13
	COP (Coeff. de performance)	4.86~7.09	5.01~7.24	4.72~7.08	4.77~7.21
Air ⁽¹⁾ 35°C Eau ⁽²⁾ 28°C 40% d'humidité	Puissance refroidissement (kW)	4.74~7.31	5.13~7.74	5.30~7.45	5.54~7.58
	Consommation (kW)	1.07~1.88	1.04~1.85	0.99~1.61	0.99~1.63
	EER (Coeff. de performance)	3.89~4.43	4.18~4.93	4.63~5.35	4.65~5.60
	SCOP (EN 17 645)	7,45 CLASSE A	7,56 CLASSE A	7,57 CLASSE A	7,56 CLASSE A
Puissance max. (kW)		3,5	3,5	3,92	4,46
Intensité max. (A)		16	5,8	17,5	7,5
Alimentation		Monophasée 220-240V ~ 50Hz	Triphasée 380- 415V 3N~50Hz	Monophasée 220-240V ~ 50Hz	Triphasée 380- 415V 3N~50Hz
Type de disjoncteur		Protection magnétothermique (courbe D)			
Intensité de réaction du disjoncteur (A)		25	12	25	12
Protection		IPX4			
Plage de température de chauffage		15°C~40°C			
Plage de température de refroidissement		10°C~30°C			
Plage de température de fonctionnement		-15°C~45°C			
Dimensions de l'appareil LxPxH (mm)		745*700*778			
Poids net de l'appareil (kg)		77	79	82	84
Poids brut de l'appareil (kg)		93	95	98	100
Niveau de pression sonore à 1m (dBA) ⁽³⁾		54,2	54,2	57,4	57,4
Niveau de pression sonore à 10m (dBA) ⁽³⁾		42,3	42,3	43,3	43,3
Raccordement hydraulique (mm)		PVC 50mm			
Débit d'eau (m ³ /h)		5,3	5,3	6,3	6,3
Échangeur de chaleur		Tube PVC et Serpentin Titane			
Nombre et dimension échangeur de chaleur		φ12.7*14.0m	φ12.7*14.0m	φ12.7*16.0M	φ12.7*16.0m
Marque de compresseur		GMCC			
Type de compresseur		DC inverter rotary			
Type d'évaporateur		Pales en aluminium hydrophile et tubes en cuivre			
Dimensions évaporateur		Ø9.52 sur 1.3 lignes		Ø9.52 sur 1.7 lignes	
Réfrigérant		R32			
Volume de réfrigérant (g)		1100	1100	1450	1450
Perte de charge (kPa)		11,0		18,5	
Pression maximale à l'aspiration (MPa)		1,6			
Pression maximale au refoulement (MPa)		4,3			
Pression de service minimale (MPa)		0,2			
Pression de service maximale (MPa)		4,3			
Pression maximale admissible (MPa)		0,7			
Télécommande		Écran de contrôle tactile fixe			
Wifi		2,4 GHz			
Affichage		LED			
Mode		Chauffage / Refroidissement / Automatique			

Les caractéristiques techniques de nos pompes à chaleur sont données à titre indicatif, nous nous réservons le droit de modifier ces données sans préavis.

¹ Température ambiante de l'air

² Température initiale de l'eau

³ Bruit à 1 m, à 4 m et à 10 m selon les directives EN ISO 3741 et EN ISO 354

2. DESCRIPTION

2. 4. Dimensions de l'appareil

Dimensions en mm

Silverline Top 6 kW

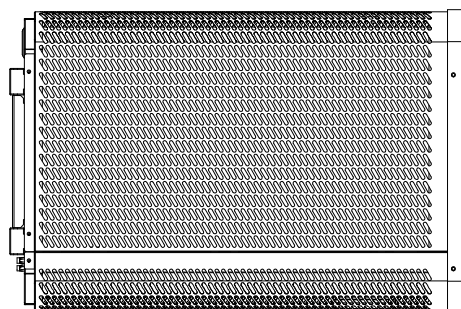
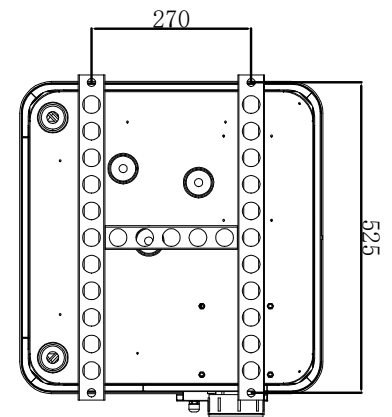
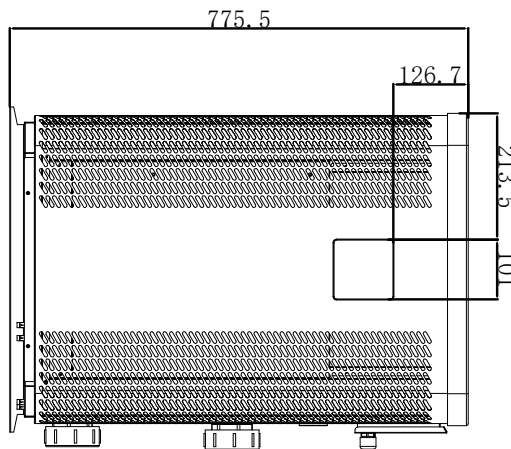
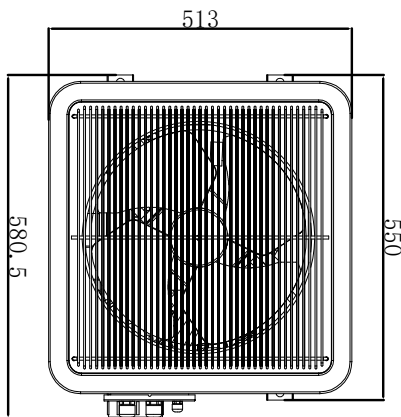
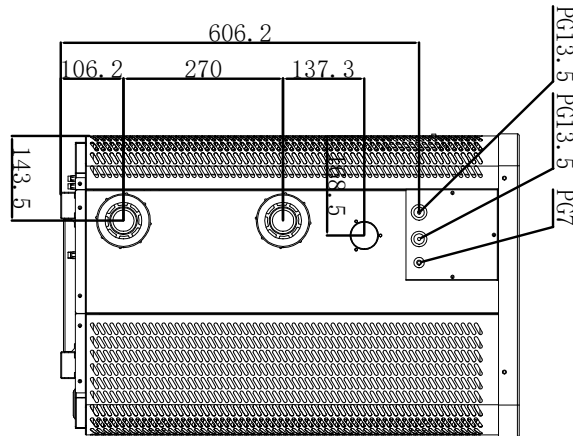
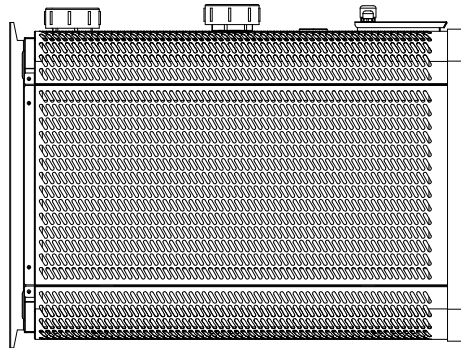

2. DESCRIPTION

Silverline Top 9 kW

FR

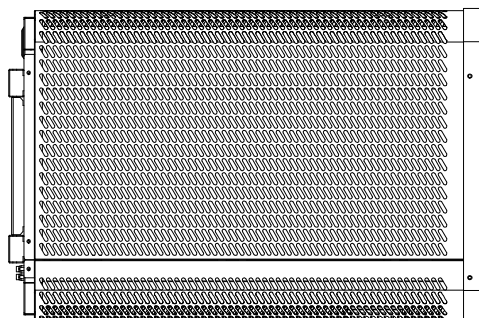
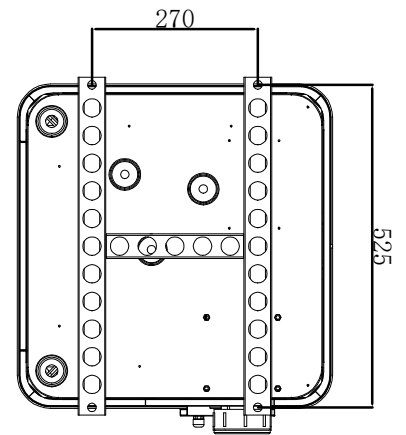
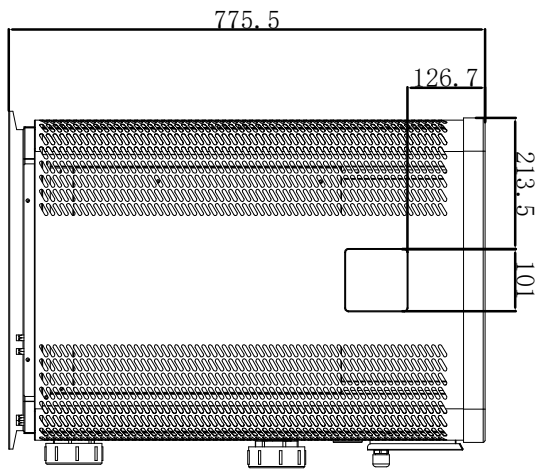
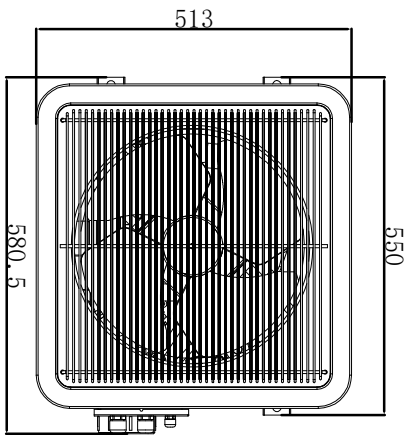
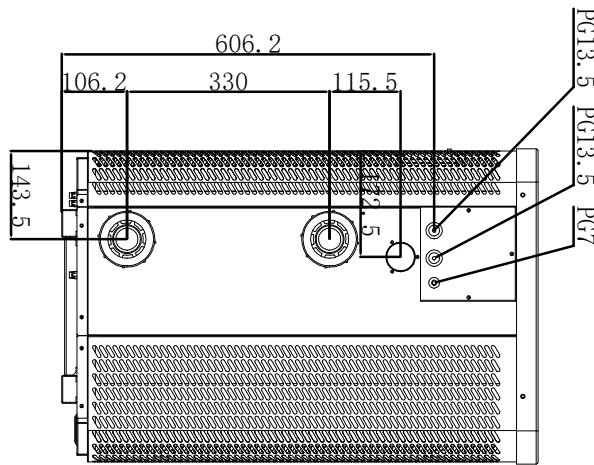
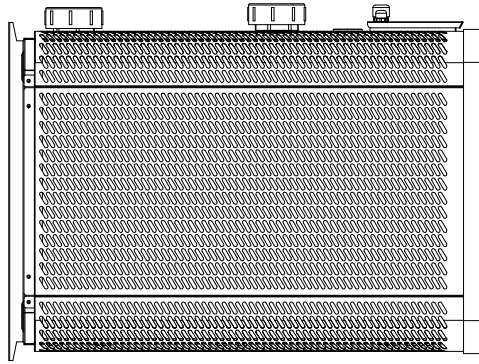

2. DESCRIPTION

Silverline Top 12 kW

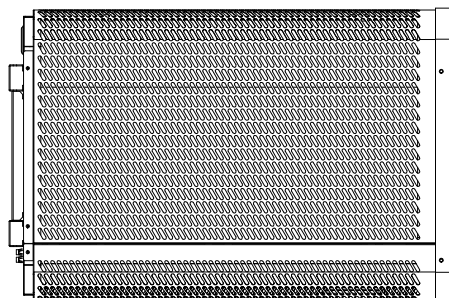
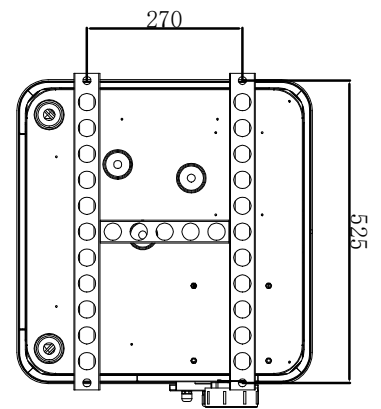
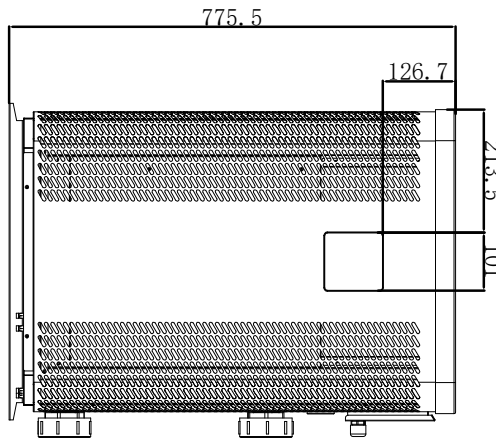
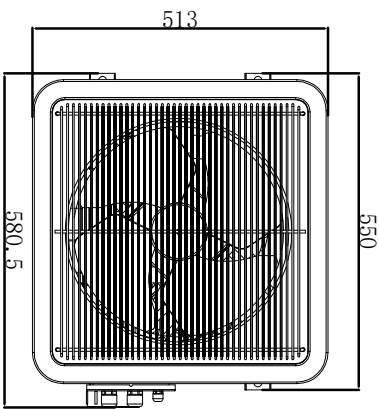
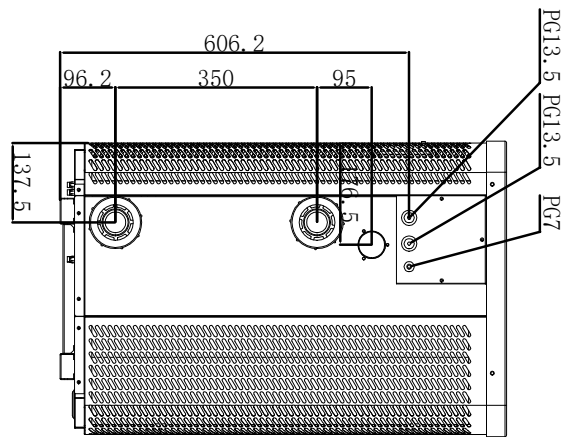
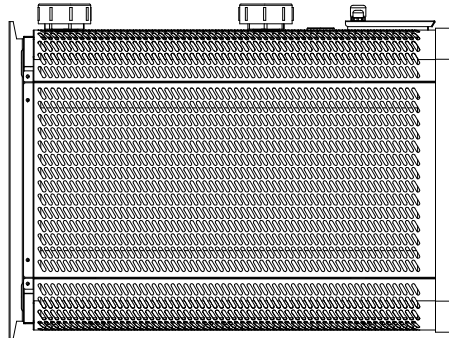

2. DESCRIPTION

Silverline Top 15 & 15T kW

FR

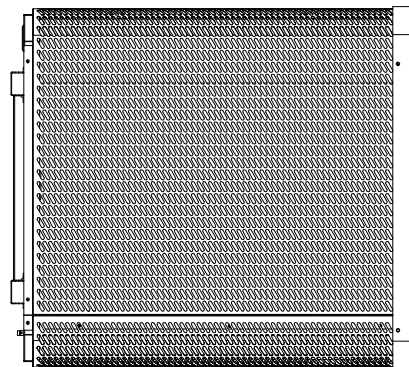
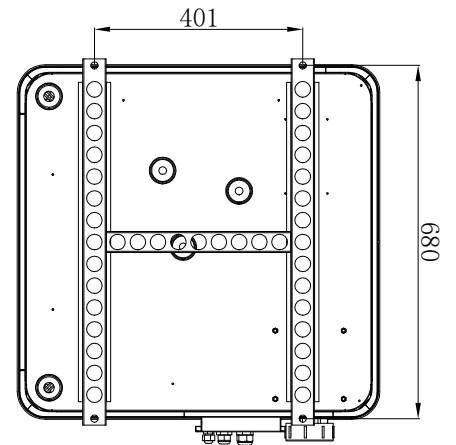
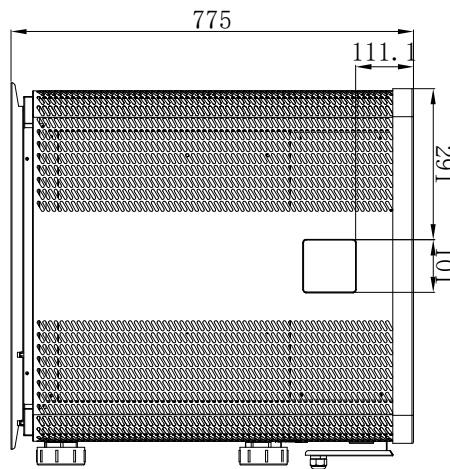
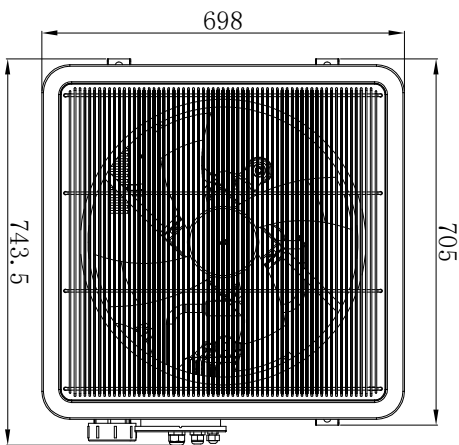
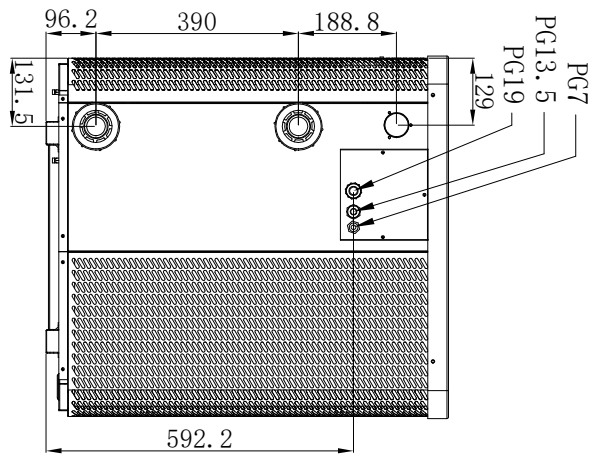
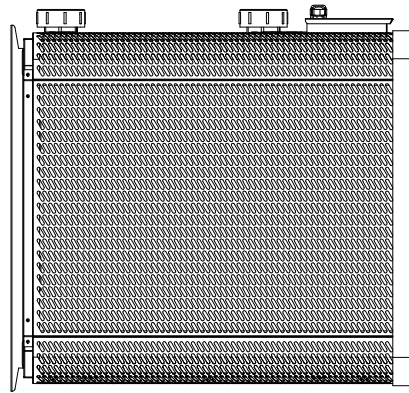

2. DESCRIPTION

Silverline Top 20 & 20T kW

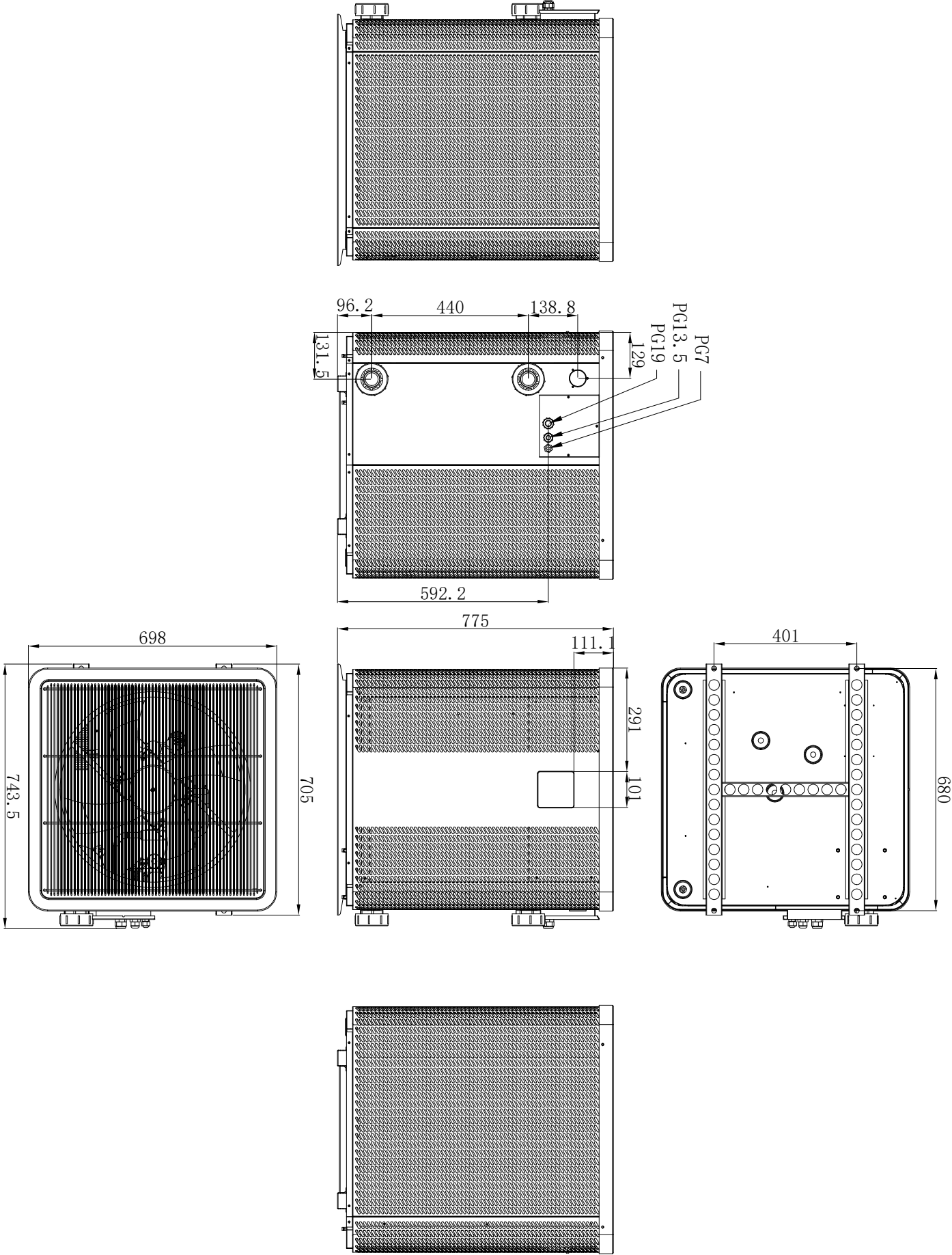

2. DESCRIPTION

2. 5. Vue éclatée

Silverline Top 6 kW

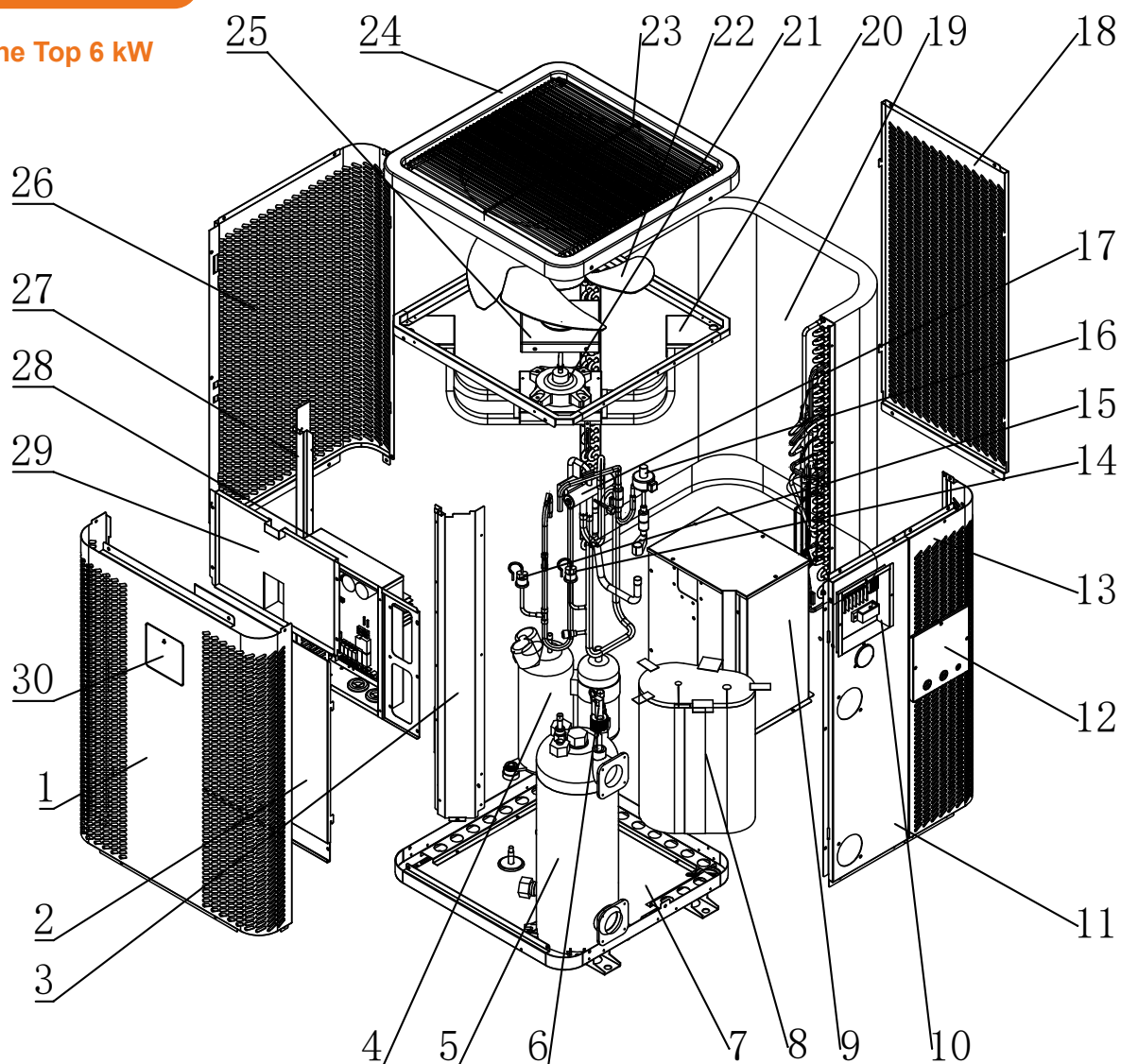

- | | |
|--------------------------------------------------|---------------------------------------------------|
| 1. Panneau avant | 16. Détendeur électronique |
| 2. Couvercle du boîtier de commande électrique 1 | 17. Vanne à quatre voies |
| 3. Colonne droite | 18. Panneau arrière |
| 4. Compresseur | 19. Evaporateur |
| 5. Échangeur de chaleur en titane | 20. Support du moteur du ventilateur |
| 6. Interrupteur de débit d'eau | 21. Moteur de ventilateur à courant continu |
| 7. Châssis | 22. Pales du ventilateur |
| 8. Silencieux du compresseur en coton | 23. Grille de sortie d'air |
| 9. Couvercle du compresseur | 24. Composant du couvercle supérieur |
| 10. Bornier de raccordement | 25. Couvercle étanche du moteur du ventilateur |
| 11. Panneau d'entrée et de sortie d'eau | 26. Panneau gauche |
| 12. Couvercle de la boîte à bornes | 27. Colonne gauche |
| 13. Panneau droit | 28. Boîtier de commande électrique |
| 14. Pressostat basse pression | 29. Couvercle du boîtier de commande électrique 2 |
| 15. Pressostat haute pression | 30. Boîtier de commande |

2. DESCRIPTION

Silverline Top 9, 12, 15, 15T, 20 & 20T kW

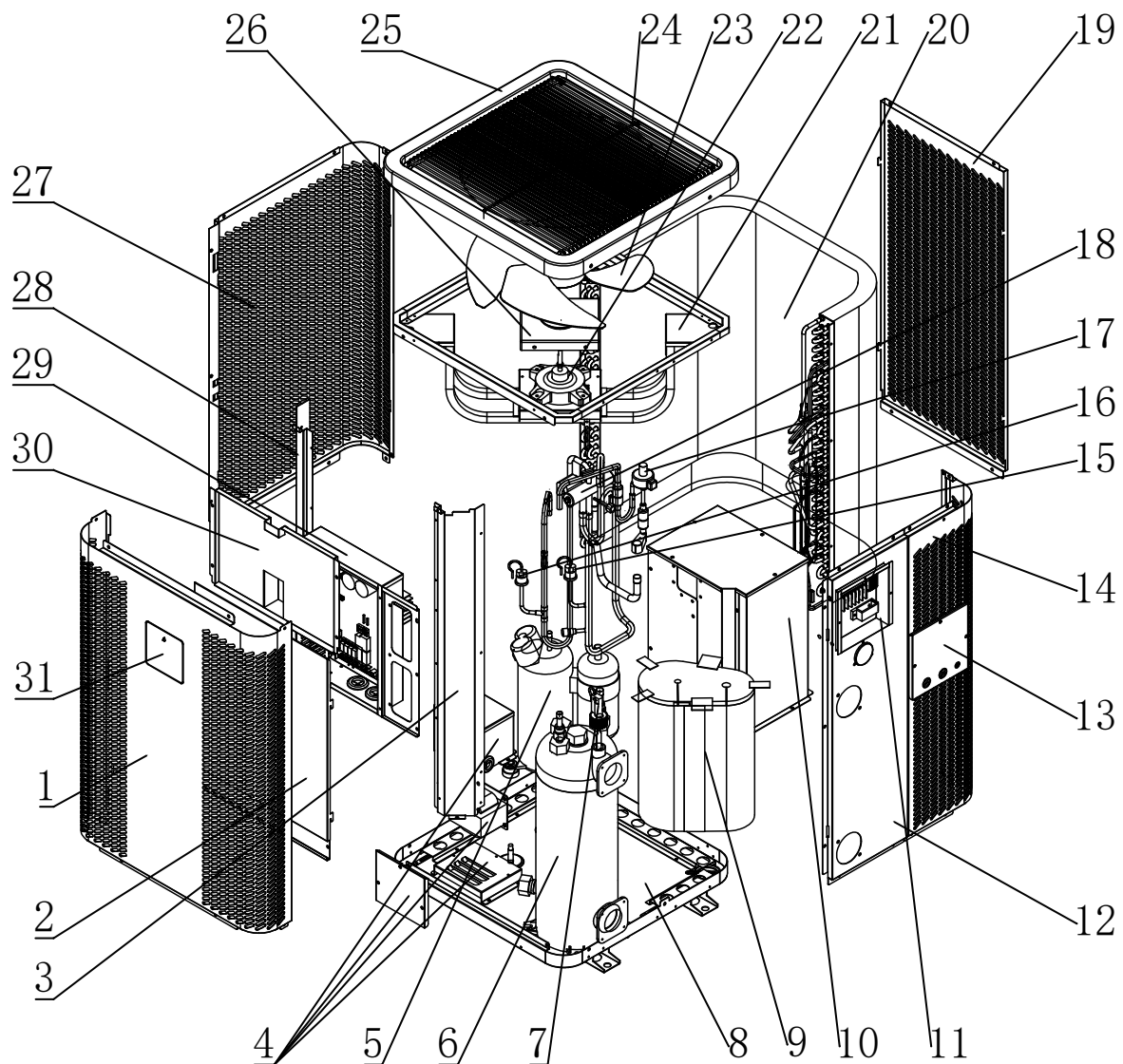

- | | |
|---------------------------------------------------|---------------------------------------------------|
| 1. Panneau avant | 17. Détendeur électronique |
| 2. Couverture du boîtier de commande électrique 1 | 18. Vanne à quatre voies |
| 3. Colonne droite | 19. Panneau arrière |
| 4. Réacteur électrique | 20. Evaporateur |
| 5. Compresseur | 21. Support du moteur du ventilateur |
| 6. Échangeur de chaleur en titane | 22. Moteur de ventilateur à courant continu |
| 7. Interrupteur de débit d'eau | 23. Pales du ventilateur |
| 8. Châssis | 24. Grille de sortie d'air |
| 9. Silencieux du compresseur en coton | 25. Composant du couvercle supérieur |
| 10. Couvercle du compresseur | 26. Couvercle étanche du moteur du ventilateur |
| 11. Bornier de raccordement | 27. Panneau gauche |
| 12. Panneau d'entrée et de sortie d'eau | 28. Colonne gauche |
| 13. Couvercle de la boîte à bornes | 29. Boîtier de commande électrique |
| 14. Panneau droit | 30. Couvercle du boîtier de commande électrique 2 |
| 15. Pressostat basse pression | 31. Boîtier de commande |
| 16. Pressostat haute pression | |

3. INSTALLATION

ATTENTION : L'installation doit être réalisée par un professionnel qualifié.
Ce chapitre est purement indicatif et doit être vérifié et adapté le cas échéant en fonction des conditions d'installation.

3. 1. Prérequis

Matériel nécessaire à l'installation de votre pompe à chaleur :

- ✓ Un câble d'alimentation adapté à la puissance de l'appareil,
- ✓ Un kit By-Pass et un ensemble de tubes PVC adapté à votre installation,
- ✓ Du décapant, de la colle PVC et du papier de verre,
- ✓ Un jeu de 4 chevilles et 4 vis d'expansion adapté à votre support afin de fixer l'appareil.

Autre matériel utile à l'installation de votre pompe à chaleur :

- Nous vous conseillons de raccorder l'appareil à votre installation à l'aide de tubes PVC souples afin d'atténuer la propagation des vibrations.
- Des plots de fixation adaptés peuvent être utilisés afin de surélever l'appareil.

3. 2. Emplacement

Veillez respecter les règles suivantes pour le choix de l'emplacement de la pompe à chaleur

1. Le futur emplacement de l'appareil doit être facile d'accès pour une utilisation et une maintenance aisée.
2. L'appareil doit être installé au sol, idéalement fixé sur un plancher béton de niveau. Assurez-vous que le plancher soit suffisamment stable et qu'il puisse supporter le poids de l'appareil.
3. Un dispositif d'évacuation d'eau doit être prévu à proximité de l'appareil pour préserver la zone où il est installé.
4. Si besoin, l'appareil peut être surélevé grâce à des plots adaptés et prévus pour supporter le poids de l'appareil.
5. Vérifiez que l'appareil est correctement aéré, que la bouche de sortie d'air n'est pas orientée vers les fenêtres d'immeubles voisins et qu'aucun retour de l'air vicié n'est possible. De plus, prévoyez un espace suffisant autour de l'appareil pour les opérations d'entretien et de maintenance.
6. L'appareil ne doit pas être installé dans un endroit exposé à l'huile, à des gaz inflammables, des produits corrosifs, des composés sulfureux ou à proximité d'équipements haute fréquence.
7. N'installez pas l'appareil à proximité d'une route ou d'un chemin pour éviter les éclaboussures de boue.
8. Pour prévenir les nuisances de voisinage, veillez à installer l'appareil de sorte qu'il soit orienté vers la zone la moins sensible au bruit.
9. Conservez, autant que possible, l'appareil hors de portée des enfants.

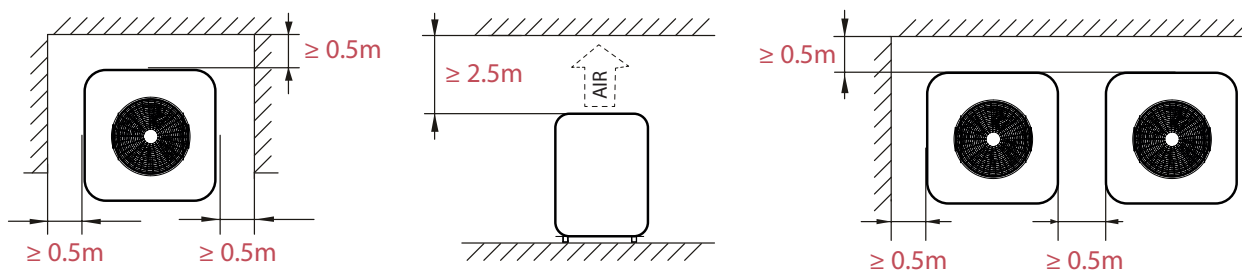

Ne rien mettre à moins d'un mètre devant la pompe à chaleur.
Laissez 50 cm d'espace vide sur les côtés et à l'arrière de la pompe à chaleur.

Ne laissez aucun obstacle au-dessus ou devant l'appareil !

3. INSTALLATION

3. 3. Schéma d'installation

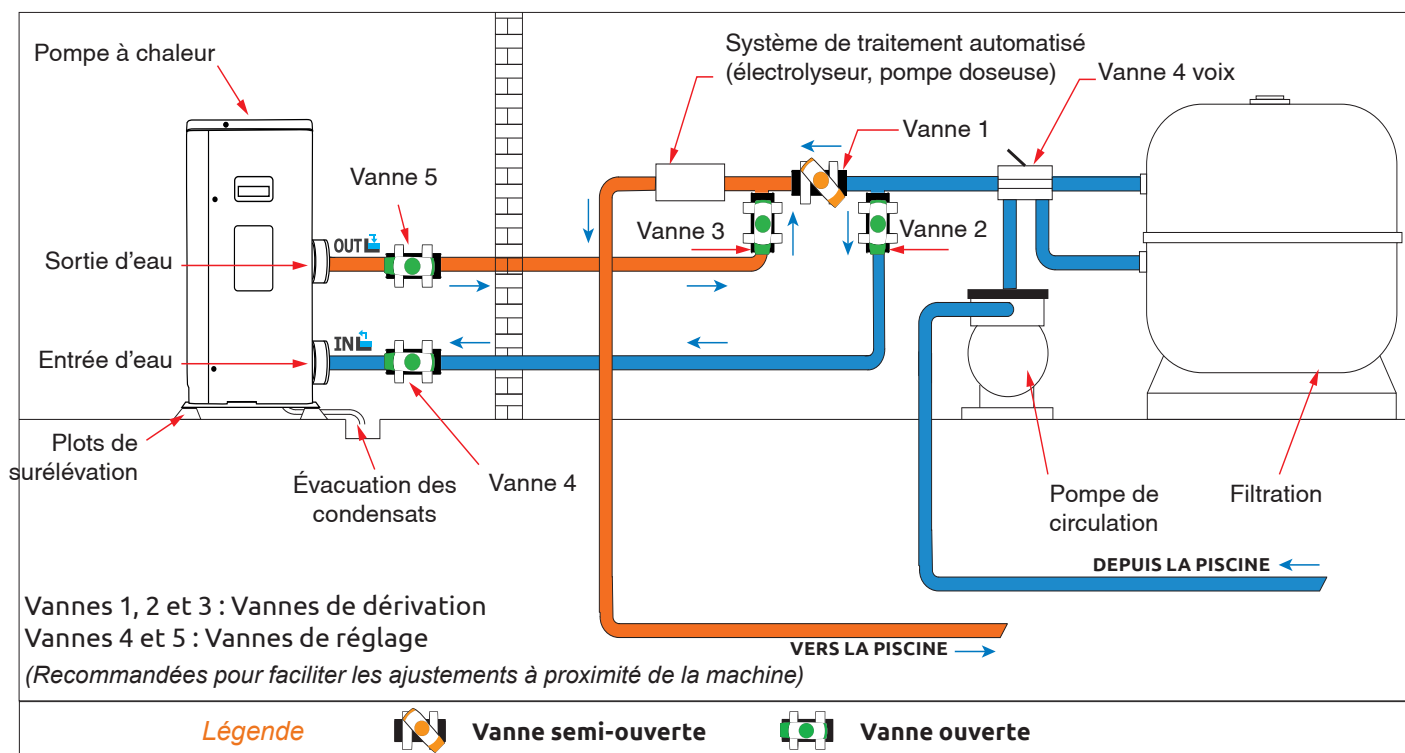

3. 4. Raccordement du kit d'évacuation des condensats

Lors de son fonctionnement, la pompe à chaleur est sujette à un phénomène de condensation. Cela va se traduire par un écoulement d'eau, plus ou moins important selon le taux d'humidité. Pour canaliser cet écoulement, nous vous conseillons d'installer le kit d'évacuation des condensats.

Comment installer le kit d'évacuation des condensats ?

Installez la pompe à chaleur en la surélevant d'au moins 10 cm à l'aide de plots solides et résistants à l'humidité, puis raccordez le tuyau d'évacuation à l'ouverture située en dessous de la pompe.

3. 5. Installation de l'appareil sur les supports silencieux

Afin de minimiser les nuisances sonores liées aux vibrations de la pompe à chaleur, celle-ci peut être positionnée sur des patins anti-vibration.

Pour cela il vous suffit de placer un patin entre chacun des pieds de l'appareil et son support, puis de fixer au support la pompe à chaleur à l'aide de vis adaptées.

3. INSTALLATION

3. 6. Raccordement hydraulique

Montage By-Pass

La pompe à chaleur doit être raccordée au bassin à l'aide d'un montage en By-Pass.

Un By-Pass est un montage constitué 3 vannes permettant de réguler le débit circulant dans la pompe à chaleur.

Lors d'opérations de maintenance, le By-Pass permet d'isoler la pompe à chaleur du circuit sans arrêter votre installation.

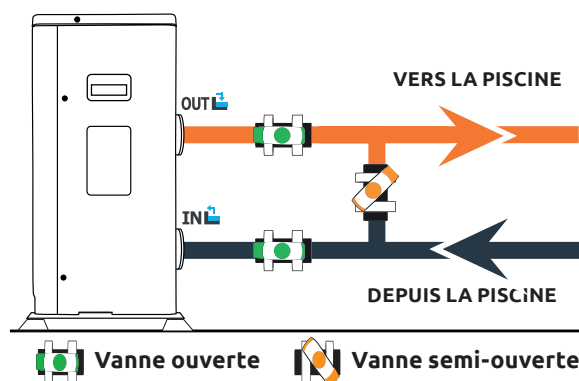

FR

Réalisation d'un raccordement hydraulique avec kit By-Pass

ATTENTION : Ne pas faire couler d'eau dans le circuit hydraulique dans les 2 heures qui suivent le collage.

Étape 1 : Effectuez les mesures nécessaires pour la découpe de vos tuyaux.

Étape 2 : Coupez les tuyaux en PVC à l'aide d'une scie en effectuant une coupe droite.

Étape 3 : Assemblez votre circuit hydraulique sans le coller afin de vérifier qu'il s'ajuste parfaitement à votre installation, puis démonter les tuyaux à raccorder.

Étape 4 : Ébavurez les extrémités des tuyaux coupés avec du papier de verre.

Étape 5 : Appliquez du décapant sur les extrémités des tuyaux qui vont être raccordés. Puis appliquez la colle au même endroit. Assemblez les tuyaux.

Étape 6 : Nettoyez la colle restante sur le PVC.

Étape 7 : Laissez sécher 2H minimum avant de mettre le circuit hydraulique en eau.

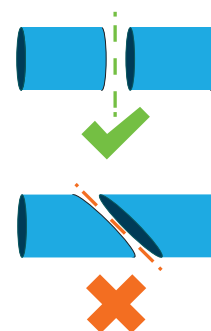

Montage en By-Pass d'une pompe ou plusieurs à chaleur

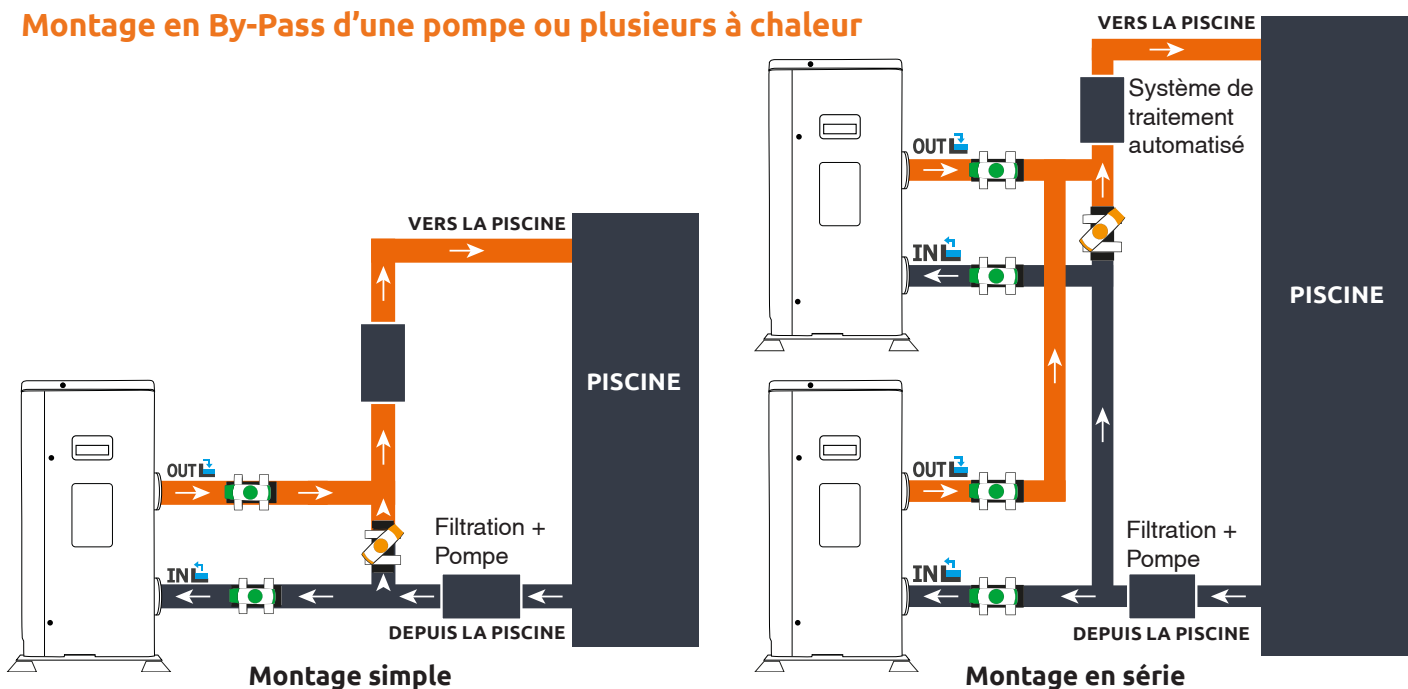

Le filtre situé en amont de la pompe à chaleur doit être nettoyé régulièrement pour que l'eau du circuit soit propre et ainsi éviter les problèmes de fonctionnement liés à la saleté ou au colmatage du filtre.

3. INSTALLATION

3. 7. Installation électrique

Pour fonctionner en toute sécurité et conserver l'intégrité de votre installation électrique, l'appareil doit être raccordé à une alimentation générale en respectant les règles suivantes :

- En amont, l'alimentation électrique générale doit être protégée par un interrupteur différentiel de 30 mA.
- La pompe à chaleur doit être raccordée à un disjoncteur courbe D adapté en conformité avec les normes et réglementations en vigueur dans le pays où le système est installé.
- Le câble d'alimentation est à adapter en fonction de la puissance de l'appareil et de la longueur de câble nécessaire à l'installation. Le câble doit être approprié à une utilisation en extérieur.
- Dans le cas d'un système triphasé, il est impératif de respecter l'ordre de branchement des phases. En cas d'inversion de phase, le compresseur de la pompe à chaleur ne fonctionnera pas.
- Dans les lieux publics, l'installation d'un bouton d'arrêt d'urgence à proximité de la pompe à chaleur est obligatoire.

Modèles	Alimentation	Courant maximal	Diamètre du câble pour une distance de 10m	Protection magnéto-thermique (courbe D)
Silverline Top 6	Monophasée 220-240V~50Hz	7,2A	RO2V 3x2.5 mm ²	12 A
Silverline Top 9		10 A	RO2V 3x2.5 mm ²	16 A
Silverline Top 12		12 A	RO2V 3x2.5 mm ²	20 A
Silverline Top 15		16 A	RO2V 3x2.5 mm ²	25 A
Silverline Top 15T	Triphasé 380-415V 3N~50Hz	5,8 A	RO2V 5x2.5 mm ²	12 A
Silverline Top 20	Monophasée 220-240V~50Hz	17,5 A	RO2V 3x2.5 mm ²	25 A
Silverline Top 20T	Triphasé 380-415V 3N~50Hz	7,5 A	RO2V 5x2.5 mm ²	12 A

3. INSTALLATION

3. 8. Raccordement électrique



ATTENTION : L'alimentation électrique de la pompe à chaleur doit être impérativement coupée avant toute intervention.

Veuillez suivre les instructions ci-après afin de raccorder électriquement la pompe à chaleur.

Étape 1 : Démontez le panneau électrique latéral à l'aide d'un tournevis afin d'accéder au bornier électrique.

Étape 2 : Insérez le câble dans l'unité de la pompe à chaleur en passant par l'ouverture prévue à cet effet.

Étape 3 : Raccordez le câble d'alimentation au bornier selon le schéma ci-dessous.

Modèle Monophasé

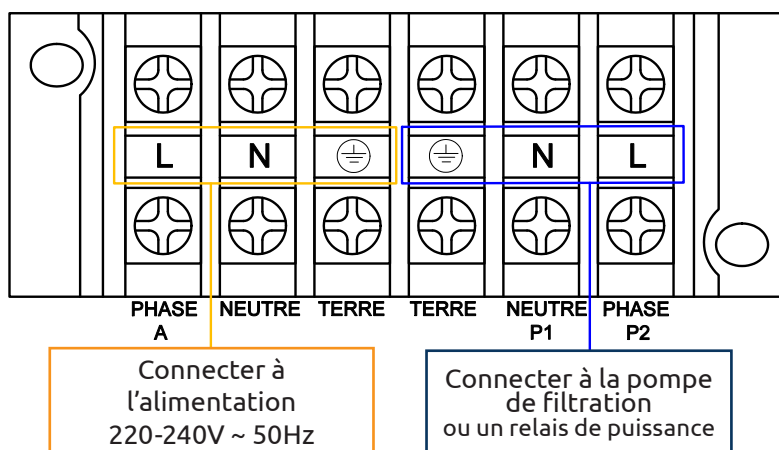

Modèle Triphasé

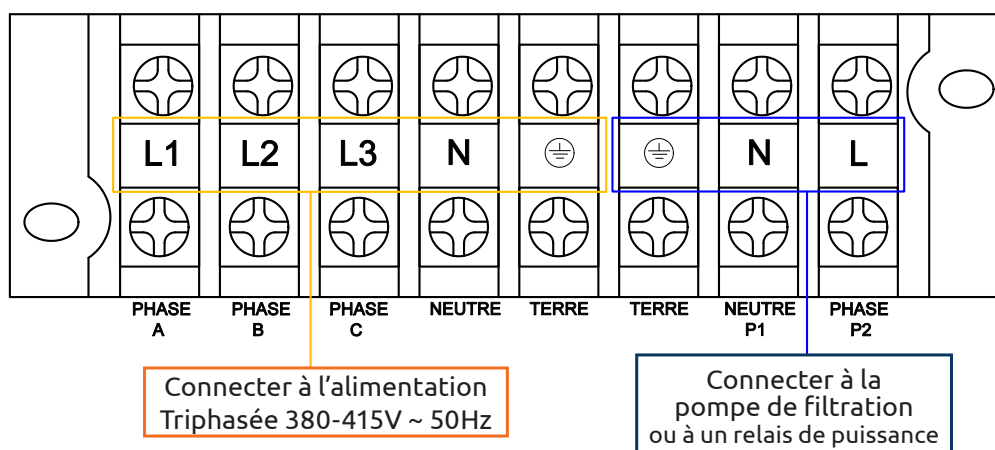

Étape 4 : Refermez le panneau de la pompe à chaleur avec soin.

Asservissement d'une pompe de circulation

Selon le type d'installation, vous pouvez également raccorder une pompe de circulation aux bornes P1 et P2 afin que celle-ci fonctionne de pair avec la pompe à chaleur.



ATTENTION : L'asservissement d'une pompe dont la puissance est supérieure à 5A (750 W) nécessite l'utilisation d'un relais de puissance.

4. MISE EN SERVICE

4. 1. Mise en service

Conditions d'utilisation

Pour que la pompe à chaleur fonctionne normalement, la température ambiante de l'air doit être comprise entre -15°C et 45°C.

Consignes préalables

Avant la mise en service de la pompe à chaleur, veuillez :

- ✓ Vérifiez que l'appareil est bien fixé et stable.
- ✓ Vérifiez que le manomètre indique bien une pression supérieure à 80 psi.
- ✓ Vérifiez la bonne tenue des câbles électriques sur leurs bornes de raccordement.
- ✓ Contrôlez le raccordement à la terre.
- ✓ Vérifiez que les raccords hydrauliques sont correctement serrés, et qu'il n'y ait pas de fuite d'eau.
- ✓ Vérifiez que l'eau circule bien dans la pompe à chaleur et que le débit est suffisant.
- ✓ Retirez tout objet inutile ou outil autour de l'appareil.

Mise en service

1. Enclenchez la protection d'alimentation électrique de l'appareil (interrupteur différentiel et disjoncteur).
2. Activer la pompe de circulation si celle-ci n'est pas asservie.
3. Vérifiez l'ouverture du By-Pass et des vannes de réglage.
4. Activez la pompe à chaleur.
5. Réglez l'horloge de la télécommande.
6. Sélectionnez la température souhaitée en utilisant l'un des modes de la télécommande.
7. Le compresseur de la pompe à chaleur s'activera au bout de quelques instants.

Voilà il ne reste plus qu'à attendre que la température souhaitée soit atteinte.



ATTENTION : Dans des conditions normales, une pompe à chaleur adaptée permet de réchauffer l'eau du bassin de 1°C à 2°C par jour. Il est donc tout à fait normal de ne pas ressentir une différence de température en sortie de circuit lorsque la pompe à chaleur fonctionne.

Un bassin chauffé doit être couvert pour éviter toute déperdition de chaleur.

4. 2. Asservissement d'une pompe de circulation

Si vous avez raccordé une pompe de circulation aux bornes P1 et P2, celle-ci est automatiquement alimentée lorsque la pompe à chaleur fonctionne.

4. MISE EN SERVICE

4. 3. Utilisation du manomètre

Le manomètre permet de contrôler la pression du fluide frigorigène contenu dans la pompe à chaleur. Les valeurs qu'il indique, peuvent être très différentes selon le climat, la température et la pression atmosphérique.

Lorsque la pompe à chaleur est en marche :

L'aiguille du manomètre indique la pression du fluide frigorigène.

Plage d'utilisation moyenne entre 250 et 450 PSI selon la température ambiante et la pression atmosphérique.

Lorsque la pompe à chaleur est à l'arrêt :

L'aiguille indique la même valeur que la température ambiante (à quelques degrés près) et la pression atmosphérique correspondante (entre 150 à 350 PSI maximum).

Après une longue période d'inutilisation :

Vérifiez le manomètre avant de remettre la pompe à chaleur en marche. Celui-ci doit afficher au moins 80 PSI.

Si la pression du manomètre devient trop basse, la pompe à chaleur indiquera un message d'erreur et se mettra automatiquement en sécurité.

Cela signifie qu'une fuite de fluide frigorigène s'est produite et que vous devez faire appel à un technicien qualifié pour sa recharge.

4. 4. Protection antigel



ATTENTION : Pour que le programme antigel fonctionne la pompe à chaleur doit être alimentée et la pompe de circulation doit être active. En cas d'asservissement de la pompe de circulation par la pompe à chaleur, celle-ci sera automatiquement activée.

Lorsque la pompe à chaleur est en veille, le système surveille la température ambiante et la température de l'eau afin d'activer le programme antigel si nécessaire.

Le programme antigel s'active automatiquement lorsque la température ambiante ou la température de l'eau est inférieure à 2°C et lorsque la pompe à chaleur est arrêtée depuis plus de 120 minutes.

Lorsque le programme antigel est actif, la pompe à chaleur active son compresseur et la pompe de circulation afin de réchauffer l'eau et ce jusqu'à ce que la température de l'eau soit supérieure à 2°C.

La pompe à chaleur sort automatiquement du mode antigel lorsque la température ambiante est supérieure ou égale à 2°C ou lorsque l'utilisateur active la pompe à chaleur.

5. UTILISATION

5. 1. Boîtier de commande

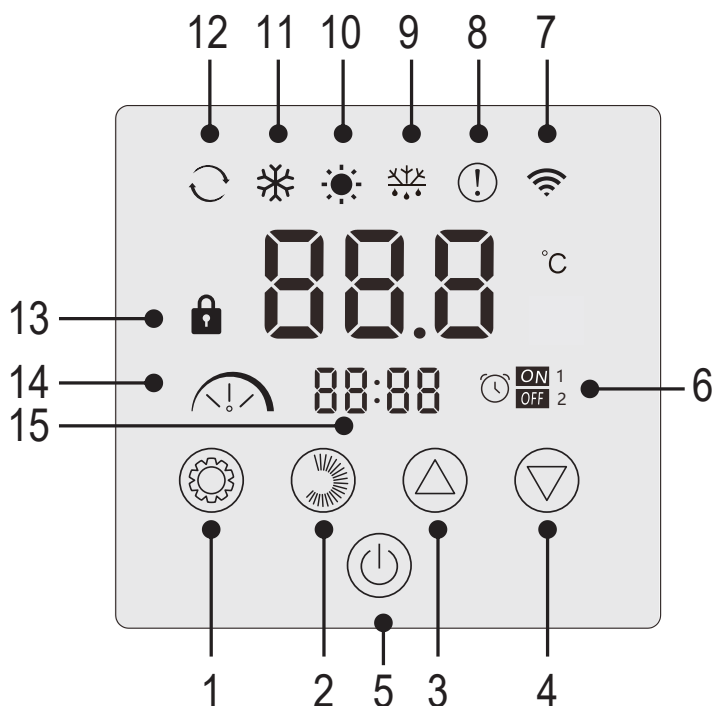

N°	Fonction
1	Sélection du mode de fonctionnement / Paramètres
2	Sélection de l'intensité du mode / Réglages
3	Haut / Augmenter
4	Bas / Diminuer
5	Marche/Arrêt
6	Minuterie marche/arrêt
7	Indicateur WiFi
8	Indicateur erreurs
9	Indicateur dégivrage
10	Mode chauffage
11	Mode froid
12	Mode automatique
13	Indicateur verrouillage
14	Mode silencieux, éco ou boost
15	Affichage de l'heure

Verrouillage du boîtier de commande

Sans action de votre part, le boîtier de commande se verrouille automatiquement au bout de 1 minute.

Lorsque le boîtier de commande est verrouillé, l'indicateur de verrouillage  s'affiche.



Pour déverrouiller le panneau de contrôle, appuyez 2s sur le bouton marche/arrêt .

Mise en route

Quand le boîtier de commande est déverrouillé, appuyez 2s sur le bouton marche/arrêt  pour démarrer la pompe à chaleur. Lorsque votre pompe à chaleur est éteinte, le mode de fonctionnement ne s'affiche plus.

Réglage de la température de l'eau

Dans l'interface principale, appuyez sur le bouton  ou  pour afficher la température de consigne.

Ensuite, ajustez la température souhaitée à l'aide des boutons  et .

Après 3 secondes, le système quitte automatiquement le réglage de la température et l'écran affiche à nouveau la température actuelle de l'eau.

Forcer le dégivrage de la pompe

Maintenir  et  pendant 3 secondes pour forcer le dégivrage de la pompe, le symbole  apparaît.

Activer / Désactiver les LED

Pour désactiver les LED, réglez le paramètre L6 sur 0 (voir «5. 10. Paramètres utilisateur», page 36).

5. UTILISATION

5. 2. Choix du mode de fonctionnement



Avant de commencer, assurez-vous que la pompe de filtration fonctionne et que l'eau circule au travers de la pompe à chaleur.

Pour changer le mode de fonctionnement, appuyez sur le bouton .







Pour changer l'intensité du mode, appuyez sur le bouton .

Chacun forme un cycle :

Chaud → Froid → Auto

Silent → Eco → Boost

Les modes chaud et froids peuvent être chacun réglés sur les intensités silent, éco ou boost. En revanche, le mode automatique est systématiquement d'intensité éco. Il ne peut pas être modifié.

Voyants lumineux	Mode de fonctionnement
	Chaud
	Froid
	Auto
	Silent
	Eco
	Boost

Mode SILENT Heating : La pompe à chaleur chauffe l'eau de manière silencieuse.

Mode ECO Heating : La pompe à chaleur chauffe l'eau de manière classique.

Mode BOOST heating : La pompe à chaleur réchauffe rapidement l'eau de votre bassin.

Mode Auto : La pompe à chaleur choisit intelligemment le mode de fonctionnement le plus approprié en fonction de la température de consigne.

Mode SILENT Cooling : La pompe à chaleur refroidit l'eau de manière silencieuse.

Mode ECO Cooling : La pompe à chaleur refroidit l'eau de manière classique.

Mode BOOST Cooling : La pompe à chaleur refroidit rapidement l'eau de votre bassin.



ATTENTION : Lors du passage du mode refroidissement au mode chauffage ou inversement, la pompe à chaleur ne redémarre qu'au bout de 10 minutes.

Lorsque la température de l'eau entrante est inférieure ou égale à la température demandée (temp. de consigne - 2°C), la pompe à chaleur se met en mode chauffage. Le réchauffeur s'arrête lorsque la température de l'eau entrante est supérieure ou égale à la température demandée (temp. de consigne + 1°C).



Dans tous les cas, si aucune touche n'est actionnée pendant 30 secondes, la valeur du réglage en cours est confirmée et l'affichage revient à l'interface principale.

5. UTILISATION

5. 3. Réglage de l'horloge

Réglez l'horloge du système selon l'heure locale, comme suit :

Étape 1 : Dans l'interface principale, appuyez sur  pendant 5 secondes pour accéder à l'interface de réglage de l'heure locale. Les heures et les minutes clignotent en même temps.

Étape 2 : Dans l'interface de réglage de l'horloge en temps réel, appuyez sur . Les chiffres de l'heure clignotent, et les minutes s'arrêtent de clignoter. Appuyez sur  ou  pour régler les heures.

Étape 3 : Après avoir réglé l'heure, appuyez à nouveau sur . Les chiffres des minutes clignotent et les chiffres des heures s'arrêtent de clignoter. Ensuite, appuyez sur  ou  pour régler les minutes.

Étape 4 : Une fois les minutes réglées, appuyez à nouveau sur  pour confirmer le réglage de l'heure locale et revenir à l'interface principale.

Remarques :

1. Dans l'interface de réglage de l'horloge, appuyez sur  pour confirmer la valeur actuelle du réglage de l'horloge et revenir à l'interface principale.
2. Si aucune touche n'est actionnée pendant 30 secondes, la valeur du réglage de l'horloge est confirmée et l'affichage revient à l'interface principale.



Step 1



Step 2



Step 3



Step 4

5. UTILISATION

5. 4. Programmation horaire





Cette fonction permet de programmer l'heure de mise en marche et d'arrêt. Vous pouvez enregistrer 2 programmes au total, c'est-à-dire que vous pouvez programmer jusqu'à 2 départs et 2 arrêts différents.



Remarques :

1. Si le programme horaire est activé, le numéro de programme s'affiche sur l'interface principale.
2. Un programme horaire n'est pas valide si les heures de démarrage et d'arrêt sont identiques.
3. Si aucune touche n'est utilisée pendant 30 secondes, le réglage en cours est sauvegardé et l'affichage revient automatiquement à l'interface principale.

Activer la fonction de programmation horaire

Étape 1 : Appuyez sur  pendant 3 secondes pour accéder au réglage du paramètre L.



Étape 2 : Appuyez deux fois sur  jusqu'à L2. Appuyez à nouveau sur  pour accéder au réglage. Appuyez sur  pour régler le paramètre L2 sur « 1 ».

Étape 3 : Appuyez sur  pour confirmer, puis sur  pour revenir à l'interface principale.

Programmer votre pompe à chaleur



Étape 1 : Sur l'interface principale, appuyez sur  pendant 3 secondes pour accéder au réglage de la programmation horaire. Vous pouvez enregistrer 2 programmes au total. Lorsque vous accédez à l'interface de la programmation horaire, le programme 1 clignote.

Étape 2 : Lorsque le programme 1 clignote, appuyez sur  pour entrer dans le réglage du démarrage « ON » du programme. Les chiffres de l'heure clignotent. Appuyez sur  ou  pour régler l'heure du programme.



Étape 3 : Après avoir réglé l'heure du programme, appuyez à nouveau sur  pour passer au réglage des minutes du programme, les chiffres des minutes clignotent. Appuyez sur  ou  pour régler les minutes du programme.





Étape 4 : Après avoir réglé l'heure et les minutes du démarrage du programme, appuyez à nouveau sur  pour passer au réglage de l'arrêt « OFF » du programme. La méthode de réglage est la même que ci-dessus.

Étape 5 : Après avoir réglé l'arrêt du programme, appuyez à nouveau sur  pour confirmer la programmation du programme 1.

Étape 6 : Appuyez sur  ou  pour passer au programme 2. La méthode de réglage est la même que pour le programme 1.

Activer un programme



Étape 1 : Appuyez sur  pendant 3 secondes pour activer le programme 1. L'icône  et le chiffre « 1 » apparaissent à l'écran.



Étape 2 : Appuyez sur  ou  pour sélectionner le programme 2, puis sur  pendant 3 secondes pour activer le programme 2. L'icône  et le chiffre « 2 » apparaissent à l'écran.

Étape 3 : Appuyez sur  pour confirmer les programmes activés et revenir à l'interface principale.

Désactiver un programme

Étape 1 : Dans l'interface principale, appuyez sur  pendant 3 secondes pour accéder au réglage de la programmation horaire.

Étape 2 : Appuyez sur  ou  pour sélectionner le programme à désactiver.

Étape 3 : Appuyez sur  pendant 3 secondes pour désactiver le programme. L'icône  disparaît.

5. UTILISATION

5. 5. Téléchargement & Installation de l'application «Poolex»

À propos de l'application Poolex :

Le contrôle à distance de votre pompe à chaleur nécessite la création d'un compte «Poolex».

L'application «Poolex» permet de contrôler à distance vos appareils de piscine, où que vous soyez. Vous pouvez ajouter et contrôler plusieurs appareils à la fois. Les appareils compatibles avec Smart Life ou Tuya (en fonction des pays), sont également compatibles avec l'application «Poolex».

Avec l'application «Poolex» partagez avec d'autres comptes «Poolex» les appareils que vous avez paramétrés, recevez en temps réel des alertes de fonctionnement et créez des scénarios avec plusieurs appareils, en fonction des données météo de l'application (géolocalisation indispensable).

Utiliser l'application «Poolex», c'est aussi participer à l'amélioration continue de nos produits.

iOS :

Scannez ou recherchez «Poolex» sur l'App Store afin de télécharger l'application :



Attention, vérifiez bien la compatibilité de votre téléphone et la version de votre OS avant d'installer l'application.

Android :

Scannez ou recherchez «Poolex» sur Google Play afin de télécharger l'application :



Attention, vérifiez bien la compatibilité de votre téléphone et la version de votre OS avant d'installer l'application.

5. UTILISATION

5. 6. Paramétrage de l'application



ATTENTION : Avant de commencer, assurez vous d'avoir bien téléchargé l'application «Poolex», d'être connecté à votre réseau WiFi local et que votre pompe à chaleur est alimentée électriquement et en fonction. Au besoin, demandez conseil à votre revendeur : vous pourriez avoir besoin d'installer [Wifi Link](#).

FR

Le contrôle à distance de votre pompe à chaleur nécessite la création d'un compte «Poolex». Si vous avez déjà un compte «Poolex», veuillez-vous connecter et passer directement à l'étape 3.

Étape 1 : Appuyez sur «**Créer un nouveau compte**» puis sélectionnez votre mode d'enregistrement «**Email**» ou «**Téléphone**», un code de vérification vous sera envoyé.

Saisissez votre adresse email ou votre numéro de téléphone puis cliquez sur «**Obtenir le code de vérification**».

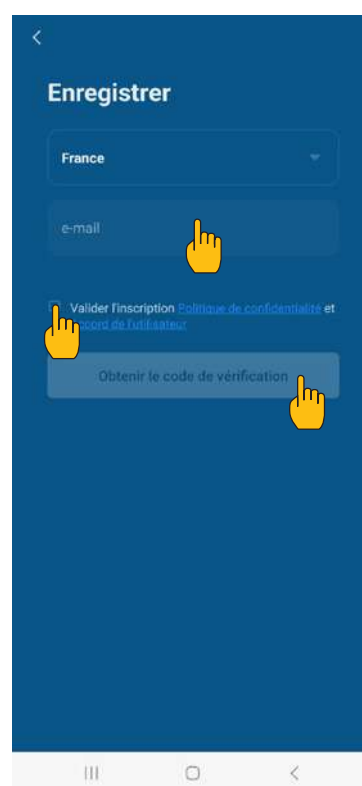

Étape 2 : Saisissez le code de vérification reçu par email ou par téléphone afin de pouvoir entrer votre mot de passe et valider votre compte.

Félicitations, vous faites maintenant partie de la communauté «Poolex».

5. UTILISATION

Étape 3 (conseillé) : Ajoutez une pièce en appuyant sur «...», puis appuyez sur «Ajouter une pièce», saisissez maintenant le nom de la pièce à ajouter («Piscine» par exemple), puis appuyez sur «Terminé».

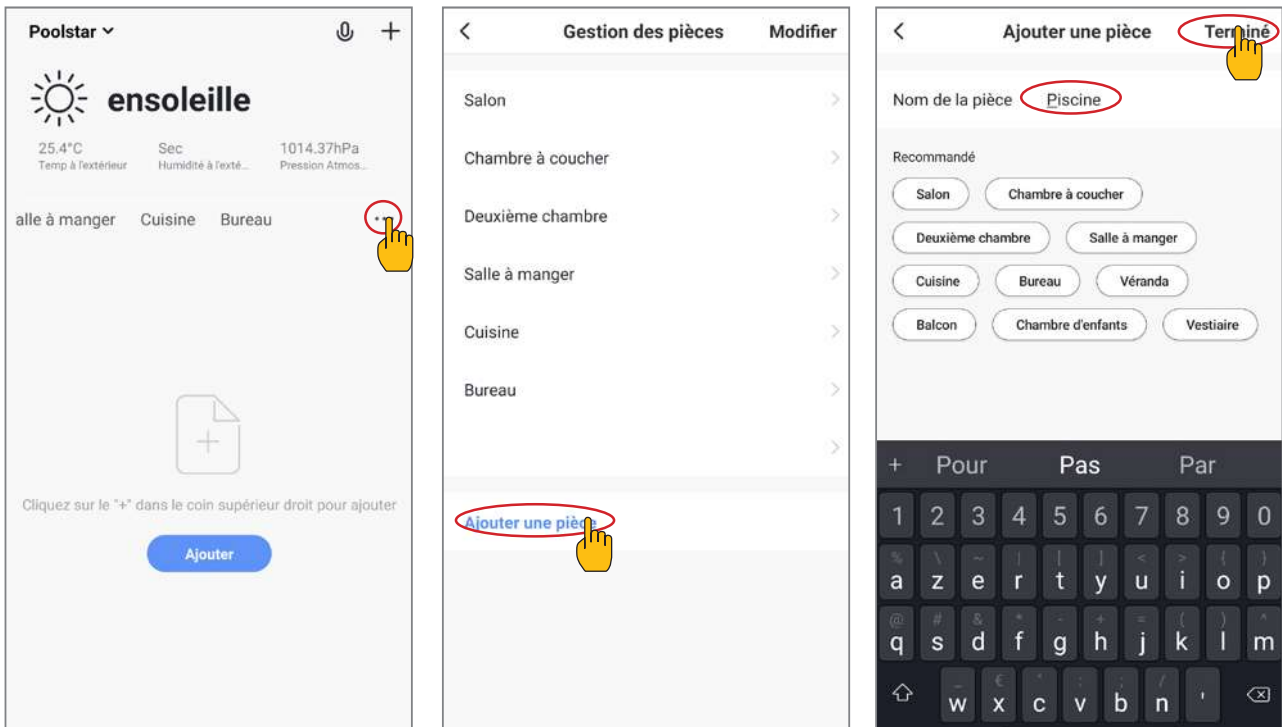

Étape 4 : Ajoutez maintenant un appareil à votre pièce «Piscine» :

Appuyez sur «Ajouter», ou sur le «+» puis «Gros appareils...» puis «Chauffe-eau»,

À ce stade, laissez votre smartphone sur l'écran «Ajouter» et passez à l'étape d'appairage du boîtier de commande.

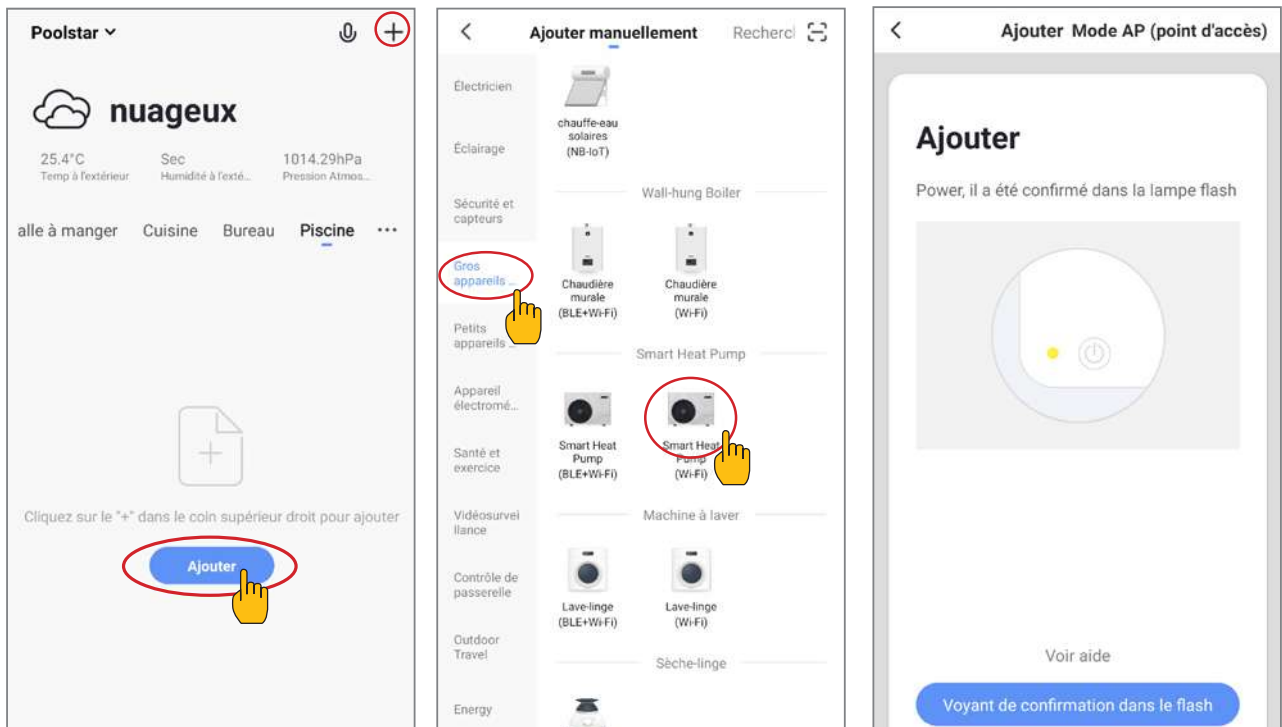

5. UTILISATION

5. 7. Appairage de la pompe à chaleur

Étape 1 : Lancez maintenant l'appairage.



Choisissez le réseau WiFi de votre maison, saisissez le mot de passe WiFi et appuyez sur «Confirmer».

ATTENTION : L'application «Poolex» ne supporte que les réseaux WiFi 2.4 GHz.

Si votre réseau WiFi utilise la fréquence 5GHz, rendez-vous dans l'interface de votre réseau WiFi domestique pour créer un second réseau WiFi 2.4GHz (disponible pour la plupart des Box Internet, routeurs et point d'accès WiFi).

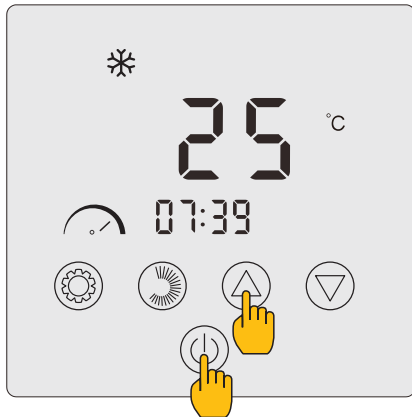
Étape 2 : Activez le mode appairage sur votre pompe à chaleur selon la procédure suivante :



Appuyez sur  et  simultanément pendant 3 secondes. Le voyant  apparaît et clignote. Le boîtier de commande est prêt à être appairé.

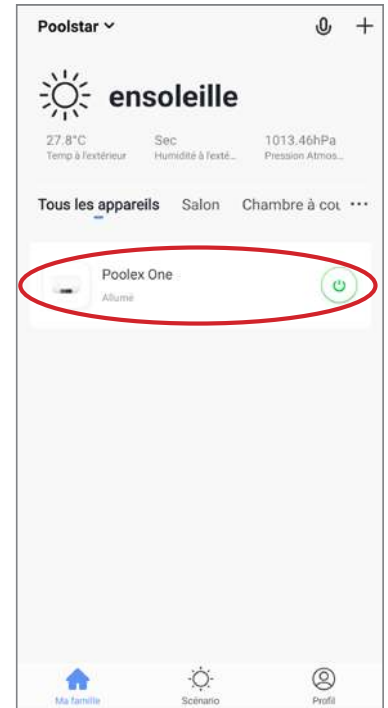
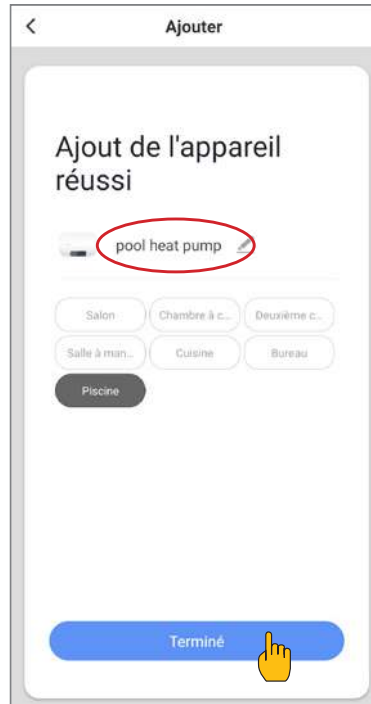

L'appairage réussi, vous pouvez renommer votre pompe à chaleur Poolex puis appuyez sur «Terminé».

Félicitation, votre pompe à chaleur est maintenant pilotable depuis votre smartphone.

Note : Le clignotement s'arrête lorsque le boîtier est connecté au WiFi

5. UTILISATION

5. 8. Pilotage

Présentation de l'interface utilisateur

- 1 Température actuelle du bassin
- 2 Température de consigne
- 3 Mode de fonctionnement actuel
- 4 Allumer / éteindre la Pompe à chaleur
- 5 Changer la température
- 6 Changer de mode de fonctionnement
- 7 Paramétrage des plages de fonctionnement

Configurer les plages de fonctionnement de la pompe à chaleur

Créer une programmation horaire : Choisissez l'heure, le ou les jours de la semaine concernés, et l'action (allumer ou éteindre), puis sauvegarder.

Supprimer une plage horaire : Appuyez longtemps sur cette dernière.

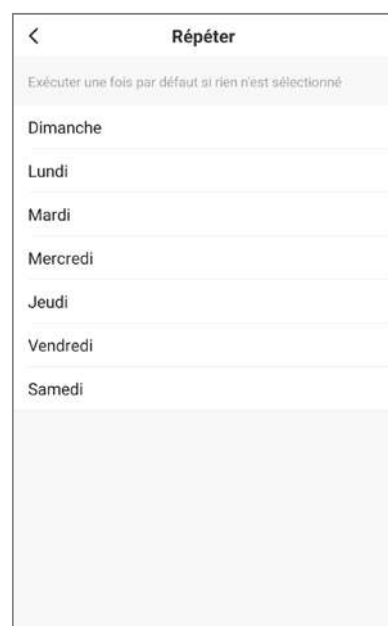
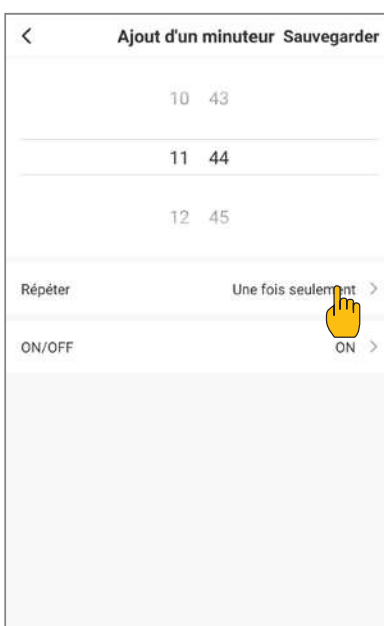
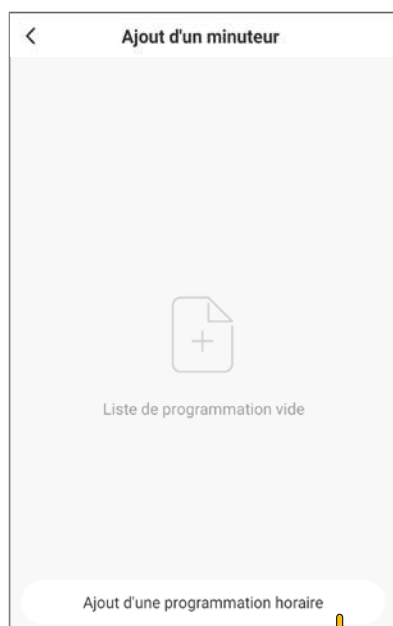

Choix des modes de fonctionnement

Cas d'une pompe à chaleur Inverter :

Vous pouvez choisir entre les modes Chauffage (éco), Refroidissement (éco), Automatique, Chauffage BOOST, Chauffage silencieux, Refroidissement BOOST, Refroidissement silencieux.

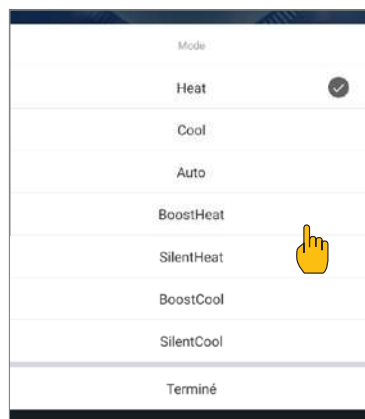

Modes disponibles

- Chauffage (éco)*
- Refroidissement (éco)*
- Automatique*
- Chauffage BOOST*
- Chauffage silencieux*
- Refroidissement BOOST*
- Refroidissement silencieux*

*Certains modes peuvent changer en fonction des machines

5. UTILISATION

5. 9. Valeurs d'état

Les paramètres du système peuvent être vérifiés au moyen de la télécommande en suivant les étapes suivantes

Étape 1 : Restez appuyé 3 secondes sur  pour entrer en mode de vérification des paramètres.

Étape 2 : Appuyez sur  ou  pour vérifiez les valeurs des paramètres.

Étape 3 : Appuyez sur  pour revenir à l'écran principal.

Tableau des valeurs d'état

N°	Description	Valeurs réelles
T1	Température de refoulement (sonde T1)	
T2	Température extérieure du serpentin (sonde T2)	
T3	Température ambiante extérieure (sonde T3)	
T4	Température d'entrée de l'eau (sonde T4)	
T5	Température de sortie de l'eau (sonde T5)	
T6	Température d'aspiration (sonde T6)	
T7	Température intérieure du serpentin (sonde T7)	
T8	Réservé	
T9	Réservé	
T10	Température IPM	
T11	Réservé	
Ft	Fréquence cible	
Fr	Fréquence actuelle	
IF	Angle d'ouverture de l'EEV principal	
2F	Angle d'ouverture de l'EEV auxiliaire	
od	Mode de fonctionnement	1 : Refroidissement ; 4 : Chauffage
Pr	Vitesse du ventilateur	DC : Vitesse actuelle (affichage*10)
dF	État du dégivrage	
OIL	État du retour d'huile du compresseur	
r1	Réservé	
r2	Commutateur de chauffage électrique du châssis (antigel)	
r3	Réservé	
SEF	Commutateur de la vanne à quatre voies	
HF	Réservé	
PF	Réservé	
PGF	Réservé	
Pu	Interrupteur pompe à eau	
AH	Haute vitesse ventilateur	
Ad	Vitesse moyenne ventilateur	
AL	Basse vitesse ventilateur	
dcU	Tension DC	
dcC	Courant du compresseur de l'onduleur (A)	
AcU	Tension d'entrée CA	
AcC	Courant d'entrée CA	
HE1	Historique du dernier code d'erreur	
HE2	Historique du dernier code d'erreur -1	
HE3	Historique du dernier code d'erreur -2	
HE4	Historique du dernier code d'erreur -3	
Pr	Version du protocole	
Sr	Version du logiciel	

5. UTILISATION

5. 10. Paramètres utilisateur

Modifier les paramètres utilisateur

Étape 1 : Appuyez sur  pendant 3 secondes pour accéder à la modification des paramètres utilisateur.

Étape 2 : Appuyez sur  et  pour choisir le paramètre avancé que vous souhaitez modifier.

Étape 3 : Appuyez sur  pour modifier le paramètre. La valeur clignote.

Étape 4 : Appuyez sur  et  pour changer la valeur.

Étape 5 : Appuyez sur  pour valider la modification.

Sans aucune intervention pendant 10s, le retour à l'écran principal se fait automatiquement.

Tableau des paramètres utilisateur

Code	Paramètre	Description	Valeur par défaut
L0	Mode d'asservissement de la pompe à chaleur	0 : La pompe de circulation ne s'arrête pas lorsque la pompe à chaleur atteint la valeur réglée et s'arrête. 1 : Lorsque la pompe à chaleur atteint la valeur définie et s'arrête, la pompe de circulation s'arrête 60 secondes plus tard que le compresseur, et fonctionne pendant 5 minutes toutes les L1 minutes.	0
L1	Intervalle de degré perdu par rapport à la température demandée, afin que la pompe à chaleur se remette en marche	Lorsque la pompe à chaleur atteint la valeur définie et s'arrête, la pompe de circulation fonctionne pendant 5 minutes toutes les (L1) min, L1 = 3~180min	30
L2	Programmation horaire	0 : Pas de fonction de programmation horaire, la touche de programmation horaire n'est pas valide et l'icône de programmation horaire correspondante disparaît. 1 : La programmation horaire est valide et peut être réglée. Une fois la programmation horaire terminée, l'icône de programmation horaire ne disparaît pas.	0
L3	Historique de mise hors tension	0=OFF ; 1=ON	1
L4	--	--	--
L5	Modes de fonctionnement	Plage de valeurs : 0~3 0 = Heating ; 1=Cooling ; 2 = Cooling + Heating ; 3 = Cooling + Heating + Automatic + Boost heating + Silent heating + Boost cooling + Silent cooling.	3
Lb	Bandeau LED	0=OFF ; 1=ON	1

5. UTILISATION

5. 11. Paramètres avancés



ATTENTION : Cette opération sert à faciliter l'entretien et les réparations futures.

Seul un professionnel expérimenté est habilité à modifier les paramètres par défaut.

Toute modification des paramètres avancés entraîne automatiquement l'annulation de la garantie. Pour les modifier, contactez le SAV.

Entrer le code d'entrée dans les paramètres avancés

Étape 1 : Appuyez sur  ou  et sur  pendant 3 secondes.

Étape 2 : Appuyez sur  pour sélectionner le premier chiffre à modifier puis le suivant.

Étape 3 : Appuyez sur  et  pour changer la valeur.

Étape 5 : Appuyez à nouveau sur  pour valider la modification. Reprenez à l'étape 3 pour compléter le code.

Étape 6 : Appuyez sur  pour valider le code et accéder à la modification des paramètres avancés.



Le mode de vérification des paramètres s'ouvre.

Sans aucune intervention pendant 10s, le retour à l'écran principal se fait automatiquement.

Modifier les paramètres avancés

Cette étape ne sera réalisable qu'après avoir validé le bon code pour accéder aux paramètres avancés.

Étape 1 : Appuyez sur  pour valider le code et accéder à la modification des paramètres avancés.

Étape 2 : Appuyez sur  et  pour choisir le paramètre avancé que vous souhaitez modifier. Consultez le «Tableau des paramètres avancés», page 38 pour connaître les fonctions et réglages disponibles de chaque paramètre.

Étape 3 : Appuyez sur  pour modifier le paramètre. La valeur clignote.

Étape 4 : Appuyez sur  et  pour changer la valeur.

Étape 5 : Appuyez sur  pour valider la modification.

Sans aucune intervention pendant 10s, le retour à l'écran principal se fait automatiquement.

5. UTILISATION

Tableau des paramètres avancés

N°	Description	Plage de valeurs
H0	Valeur de réglage du temps de fonctionnement du chauffage accumulé	30~120
H1	Durée maximale de dégivrage	1~25
H2	Sortie de la température de dégivrage	1~25
H3	Entrée de la température de dégivrage	-20~20
F0	Valeur de réglage de l'écart de démarrage du chauffage	0~5
F1	Valeur d'arrêt de l'écart après avoir atteint la température de consigne (mode chauffage)	0~5
F2	F2 Cycle de réglage de l'EEV	10~60
F3	Valeur de consigne de l'écart de démarrage du refroidissement	0~18
F4	Valeur d'arrêt de l'écart après avoir atteint la température de consigne (mode refroidissement)	0~18
P0	Température de compensation	-9~9
P1-P2	Réservés	Non actif
P3	Température ambiante minimale de travail ¹	-30~15
P4	Écart de la température ambiante minimale de travail	2~18
P5	Réservé	Non actif
Pb	Chauffage électrique auxiliaire	OF: OFF/0 ; ON: ON/1
P7	Point de départ de la température du chauffage électrique auxiliaire ²	2~15
P8	Protection contre la différence de température de l'eau à l'entrée et à la sortie	2~60
P9	Point de départ de la température du chauffage du châssis	-9~10
P10-P1b	Réservés	Non actif
P17	Angle d'ouverture maximal de l'EEV	50~480
P18	Angle d'ouverture minimal de l'EEV	50~300
P19	Réservé	Non actif
P20	Forcer le recyclage du réfrigérant	OF: OFF/0 ; ON: ON/1
P21	Réservé	Non actif
P22	Température maximale de réglage du chauffage	35-60
P23	Température minimale de réglage du chauffage	15-25
P24	Température maximale de réglage du refroidissement	25-35
P25	Température minimale de refroidissement	2-10
C0	Mode de test	OF: OFF/0 ; ON: ON/1
C1	Mode de test – Fréquence manuelle du compresseur	10~120
C2	Mode de test – Angle d'ouverture manuel de l'EEV principal	0~480
C3	Mode de test – Angle d'ouverture manuel de l'EEV auxiliaire	0~480
C4	Mode de test – Vitesse du moteur du ventilateur	0~480

1 Si température ambiante ≤ température de consigne, l'appareil s'arrête.

2 Si température ambiante ≤ température de consigne, le chauffage peut démarrer.

5. UTILISATION

Tableau des paramètres avancés (suite)

N°	Plage de valeurs	Paramètre d'usine						
		6 kW	9 kW	12 kW	15 kW	15 kW Tri	20 kW	20 kW Tri
H0	30~120	30 min	30 min		30 min	30 min	30 min	30 min
H1	1~25	12 min	12 min		12 min	12 min	12 min	12 min
H2	1~25	8°C	8°C		12°C	12°C	12°C	12°C
H3	-20~20	-6°C	-5°C		-6°C	-6°C	-6°C	-6°C
F0	0~5	2°C	2°C	2°C	2°C	2°C	2°C	2°C
F1	0~5	1°C	1°C	1°C	1°C	1°C	1°C	1°C
F2	10~60	30 s	30 s	30 s	30 s	30 s	30 s	30 s
F3	0~18	2°C	2°C	2°C	2°C	2°C	2°C	2°C
F4	0~18	1°C	1°C	1°C	1°C	1°C	1°C	1°C
P0	-9~9	0°C	0°C	0°C	0°C	0°C	0°C	0°C
P1-P2	Non actif	-	-	-	-	-	-	-
P3	-30~15	-15°C	-15°C	-15°C	-15°C	-15°C	-15°C	-15°C
P4	2~18	2°C	2°C	2°C	2°C	2°C	2°C	2°C
P5	Non actif	-	-	-	-	-	-	-
P6	OF: OFF/0 ; ON: ON/1	ON	ON	ON	ON	ON	ON	ON
P7	2~15	5°C	5°C	5°C	5°C	5°C	5°C	5°C
P8	2~60	15°C	15°C	15°C	15°C	15°C	15°C	15°C
P9	-9~10	0°C	0°C	0°C	0°C	0°C	0°C	0°C
P10-P16	Non actif	-	-	-	-	-	-	-
P17	50~480	480P	480P	480P	480P	480P	480P	480P
P18	50~300	60P	60P		76P	76P	84P	84P
P19	Non actif	-	-	-	-	-	-	-
P20	OF: OFF/0 ; ON: ON/1	OF	OF	OF	OF	OF	OF	OF
P21	Non actif	-	-	-	-	-	-	-
P22	35-60	40°C	40°C	40°C	40°C	40°C	40°C	40°C
P23	15-25	15°C	15°C	15°C	15°C	15°C	15°C	15°C
P24	25-35	30°C	30°C	30°C	30°C	30°C	30°C	30°C
P25	2-10	10°C	10°C	10°C	10°C	10°C	10°C	10°C
C0	OF: OFF/0 ; ON: ON/1	OF	OF	OF	OF	OF	OF	OF
C1	10~120	50Hz	50Hz	50Hz	50Hz	50Hz	50Hz	50Hz
C2	0~480	350P	350P	350P	350P	350P	350P	350P
C3	0~480	150P	150P	150P	150P	150P	150P	150P
C4	0~480	82	82	82	82	82	82	82

6. MAINTENANCE ET ENTRETIEN

6. 1. Maintenance et entretien



ATTENTION : Avant d'entreprendre des travaux de maintenance sur l'appareil, assurez-vous d'avoir coupé l'alimentation électrique.

Nettoyage

Le boîtier de la pompe à chaleur doit être nettoyé avec un chiffon humide. L'utilisation de détergents ou d'autres produits ménagers pourraient dégrader la surface du boîtier et en altérer ses propriétés.

L'évaporateur à l'arrière de la pompe à chaleur peut être nettoyé avec précautions à l'aide d'un aspirateur à brosse souple.

Maintenance annuelle

Les opérations suivantes doivent être exécutées par une personne qualifiée au moins une fois par an.

- ✓ Effectuer les contrôles de sécurité.
- ✓ Vérifier la bonne tenue des câbles électriques par le resserrage des bornes d'alimentation (cf. 3. 8, page 19).
- ✓ Vérifier le raccordement des masses à la terre.
- ✓ Contrôler l'état du manomètre et la présence de fluide frigorigène.

6. 2. Hivernage

En basse saison, lorsque la température ambiante est inférieure à 3°C, **une pompe à chaleur arrêtée doit être hivernée pour éviter tout dommage causé par le gel.**

Hivernage en 4 étapes



Étape 1

Coupez l'alimentation de la pompe à chaleur.

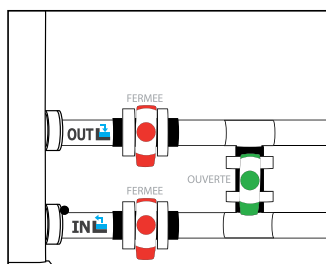

Étape 2

Ouvrez la vanne By-Pass. Fermez les vannes d'entrée et de sortie.

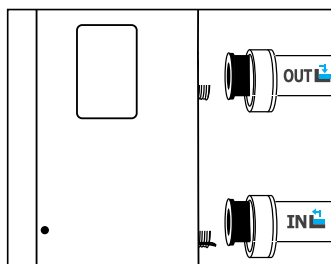

Étape 3

Dévissez les conduits d'eau afin d'évacuer toute l'eau contenue dans la pompe à chaleur.

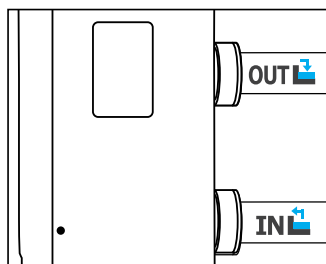

Étape 4

Revissez les conduits ou obstruez-les à l'aide de chiffons afin d'éviter à tout corps étranger de pénétrer dans la tuyauterie.

Enfin recouvrez la pompe de sa housse d'hivernage.



Si une pompe de circulation est asservie à la pompe à chaleur, veuillez également la vidanger.

7. DÉPANNAGE



ATTENTION : Dans des conditions normales, une pompe à chaleur adaptée permet de réchauffer l'eau du bassin de 1°C à 2°C par jour. Il est donc tout à fait normal de ne pas ressentir une différence de température en sortie de circuit lorsque la pompe à chaleur fonctionne.

Un bassin chauffé doit être couvert pour éviter toute déperdition de chaleur.

7. 1. Pannes et anomalies

En cas de problème, l'écran de la pompe à chaleur affiche le symbole  ainsi qu'un code d'anomalie à la place des indications de température. Veuillez vous référer au tableau ci-contre pour trouver les causes possibles d'une anomalie et les actions à prévoir.

7. 2. Réinitialiser les paramètres

Le boîtier de commande doit être éteint pour pouvoir réinitialiser les paramètres aux réglages d'usine.

Paramètres utilisateur et d'usine : Appuyez sur  et  pendant 10 secondes pour restaurer les valeurs des paramètres utilisateur et des paramètres d'usine aux valeurs par défaut.

Paramètres E : Appuyez sur  et  et  pendant 3 secondes pour réinitialiser les paramètres E.

Historique des erreurs : Appuyez sur  et  pendant 3 secondes pour effacer l'historique des erreurs.

7. 3. Liste des anomalies

Code	Anomalies	Résolution
E01	Défaillance de la température d'échappement	1. Vérifier/remplacer le capteur. 2. Vérifier l'état de la tête du capteur.
E05	Défaillance de la température du serpentin	
E09	Défaut de la température de l'air de retour	
E13	Défaut de température de la bobine intérieure	
E17	Défaut de la température de l'eau de retour	
E18	Défaut de la température de sortie de l'eau	
E21	Défaut de communication	Veillez contacter le fournisseur.
E22	Défaut de la température ambiante	1. Vérifier/remplacer le capteur. 2. Vérifier l'état de la tête du capteur.
E25	Défaut du commutateur de débit d'eau	1. Vérifier si la pompe de circulation est correctement installée et peut être démarrée. 2. Vérifier que la canalisation d'eau n'est pas drainée ou bloquée. 3. Vérifier le câblage de l'interrupteur de débit d'eau ou remplacer l'interrupteur de débit d'eau. 4. Vérifier si la tuyauterie est installée correctement.
E27	Défaut de communication entre la carte principale et la carte pilote	Veillez contacter le fournisseur.
E28	Erreur EEPROM dans la carte principale	Veillez contacter le fournisseur.
E29	Erreur EEPROM dans la carte pilote	
P02	Protection contre la haute pression (trois fois de suite, la machine se bloque)	1. Remplacer le pressostat haute pression. 2. Purgez l'air de la tuyauterie. 3. Installer correctement le capteur de température d'entrée d'eau. 4. Vérifier ou remplacer la pompe de circulation de circulation. 5. Evacuer l'excès de réfrigérant. 6. Nettoyer régulièrement l'échangeur de chaleur à eau.

7. DÉPANNAGE

Code	Anomalies	Résolution
P06	Protection contre la basse pression (trois fois de suite, la machine sera bloquée)	<ol style="list-style-type: none"> Vérifier ou remplacer les composants d'étranglement. Nettoyer les ailettes de l'évaporateur. Remplacer le pressostat basse pression Vérifier la position de la fuite, la réparer, refaire le vide et charger le réfrigérant en fonction du type et du poids du réfrigérant indiqués sur la plaque signalétique.
P11	Protection contre la température élevée des gaz d'échappement	<ol style="list-style-type: none"> Vérifier si le capteur de température de l'eau est installé en place. Vérifier la position de la fuite, réparez-la, refaites le vide et chargez le réfrigérant conformément au type et au poids du réfrigérant indiqués sur la plaque signalétique. Nettoyer régulièrement l'échangeur de chaleur à eau. Vérifier ou remplacer la pompe de circulation.
P15	Protection contre la différence de température de l'eau à l'entrée et à la sortie	Vérifier si la pompe fonctionne normalement et si le circuit d'eau n'est pas bloqué.
P16	Protection contre le sous-refroidissement	Veuillez contacter le fournisseur.
P17	Protection contre le gel en veille	
P18	Protection contre la surchauffe du chauffage électrique	
P19	Protection contre le courant du compresseur	
P24	Protection et défaillance du ventilateur CC	
P25	Protection contre une température ambiante extérieure trop élevée ou trop basse	<ol style="list-style-type: none"> Détecte si la température ambiante actuelle de la machine est en dehors de la plage. Vérifier si le capteur de température ambiante externe est installé correctement. Le capteur de température ambiante est endommagé et doit être remplacé (après une période d'arrêt, vérifiez si la valeur d'affichage de la température ambiante correspond à l'environnement actuel ; si l'écart est important, on peut considérer qu'il s'agit d'une défaillance du capteur).
P26	Température de sortie de l'eau trop élevée en mode chauffage	Veuillez contacter le fournisseur.
P27	Protection contre la surchauffe du serpentin extérieur en mode refroidissement	
R02	Défaillance de l'entraînement du compresseur	<ol style="list-style-type: none"> Vérifiez si le câblage est normal. Câbler les fils dans l'ordre correct.
R05	Protection contre la surchauffe du module IPM	Mettre l'appareil hors tension, puis le remettre sous tension après 5 minutes de mise hors tension.
R06	Protection contre la surchauffe de la pompe à chaleur	Veuillez contacter le fournisseur.
R10	Protection contre la surtension de la tension continue	Plage de tension d'entrée normale : - si monophasée : 182V~242V. - si triphasée : 310V~460V
R11	Protection contre la sous-tension de la tension continue	Il est recommandé de mettre l'appareil sous tension à un intervalle de plus de 2 minutes, ou d'attendre que le code disparaisse automatiquement.
R12	Surtension de la tension AC	Plage de tension d'entrée normale : - si monophasée : 182V~242V. - si triphasée : 310V~460V
R13	Sous-tension de la tension AC	
R24	Tension d'alimentation instable	Éteindre, puis, après 5 minutes d'arrêt, rallumer.
R21	Protection contre la surchauffe de l'IPM	<ol style="list-style-type: none"> Arrêter, remettre sous tension après 5 minutes de mise hors tension. Température de l'eau trop élevée. Passer en mode ECO ou en mode silencieux.

8. GARANTIE

8. 1. Conditions générales de garantie

La société Poolstar garantit au propriétaire d'origine les défauts matériels et les défauts de fabrication de la pompe à chaleur Poolex Silverline Fi pendant une période de **trois (3) ans**.

- Le compresseur est garanti pendant une période de cinq (5) ans.
- L'échangeur à tube en titane est garanti quinze (15) ans contre la corrosion chimique, sauf dommage dû au gel.
- Les autres composants du condenseur sont sous garantie pendant trois (3) ans.

La date d'entrée en vigueur de la garantie est la date de première facturation.

La garantie ne s'applique pas dans les cas suivants :

- Dysfonctionnement ou dommage dérivant d'une installation, d'une utilisation ou d'une réparation non conforme aux consignes de sécurité.
- Dysfonctionnement ou dommage dérivant d'un milieu chimique impropre de la piscine.
- Dysfonctionnement ou dommage dérivant de conditions impropres à la destination d'usage de l'appareil.
- Dommage dérivant d'une négligence, d'un accident ou de cas de force majeure.
- Dysfonctionnement ou dommage dérivant de l'utilisation d'accessoires non autorisés.

Les réparations prises en charges pendant la période de garantie doivent être approuvées avant leur réalisation et confiées à un technicien agréé. La garantie est caduque en cas de réparation de l'appareil par une personne non autorisée par la société Poolstar.

Les pièces garanties seront remplacées ou réparées à la discrétion de Poolstar. Les pièces défectueuses doivent être retournées dans nos ateliers pendant la période de garantie pour être prises en charge. La garantie ne couvre pas les frais de main d'oeuvre ou de remplacement non autorisés. Le retour de la pièce défectueuse n'est pas pris en charge par la garantie.

Madame, Monsieur,

Une question ? Un problème ? Ou simplement enregistrer votre garantie, retrouvez-nous sur notre site internet :

<https://assistance.poolstar.fr/>



Nous vous remercions de votre confiance
et vous souhaitons une excellente baignade.

Vos coordonnées pourront être traitées conformément à la Loi Informatique et Liberté du 6 janvier 1978 et ne seront divulguées à quiconque.

WARNING



This heat pump contains a flammable refrigerant R32.

Any intervention on the refrigerant circuit is prohibited without a valid authorization.

Before working on the refrigerant circuit, the following precautions are necessary for safe work.

1. Work procedure

The work must be carried out according to a controlled procedure, in order to minimize the risk of presence of flammable gases or vapours during the execution of the works.

2. General work area

All persons in the area must be informed of the nature of the work in progress. Avoid working in a confined area. The area around the work area should be divided, secured and special attention should be paid to nearby sources of flame or heat.

3. Verification of the presence of refrigerant

The area should be checked with a suitable refrigerant detector before and during work to ensure that there is no potentially flammable gas. Make sure that the leak detection equipment used is suitable for flammable refrigerants, i.e. it does not produce sparks, is properly sealed or has internal safety.

4. Presence of fire extinguisher

If hot work is to be performed on the refrigeration equipment or any associated part, appropriate fire extinguishing equipment must be available. Install a dry powder or CO2 fire extinguisher near the work area.

5. No source of flame, heat or spark

It is totally forbidden to use a source of heat, flame or spark in the direct vicinity of one or more parts or pipes containing or having contained a flammable refrigerant. All sources of ignition, including smoking, must be sufficiently far from the place of installation, repair, removal and disposal, during which time a flammable refrigerant may be released into the surrounding area. Before starting work, the environment of the equipment should be checked to ensure that there is no risk of flammability. «No smoking» signs must be posted.

6. Ventilated area

Make sure the area is in the open air or is properly ventilated before working on the system or performing hot work. Some ventilation must be maintained during the duration of the work.

7. Controls of refrigeration equipment

When electrical components are replaced, they must be suitable for the intended purpose and the appropriate specifications. Only parts of the manufacturer can be used. If in doubt, consult the technical service of the manufacturer.

The following controls should be applied to installations using flammable refrigerants:

- *The size of the load is in accordance with the size of the room in which the rooms containing the refrigerant are installed;*
- *Ventilation and air vents work properly and are not obstructed;*
- *If an indirect refrigeration circuit is used, the secondary circuit must also be checked.*
- *The marking on the equipment remains visible and legible. Illegible marks and signs must be corrected;*
- *Refrigeration pipes or components are installed in a position where they are unlikely to be exposed to a substance that could corrode components containing refrigerant.*

8. Verification of electrical appliances

Repair and maintenance of electrical components must include initial safety checks and component inspection procedures. If there is a defect that could compromise safety, no power supply should be connected to the circuit until the problem is resolved.

Initial security checks must include:

- *That the capacitors are discharged: this must be done in a safe way to avoid the possibility of sparks;*
- *No electrical components or wiring are exposed during loading, recovery or purging of the refrigerant gas system;*
- *There is continuity of grounding.*



PLEASE READ CAREFULLY.



These installation instructions are an integral part of the product.

They must be given to the installer and retained by the user.

If the manual is lost, please consult the website:

www.poolex.fr

The instructions and recommendations contained in this manual should be read carefully and understood since they provide valuable information concerning the heat pump's safe handling and operation. **Keep this manual in an accessible place for easy future reference.**

Installation must be carried out by a qualified professional person in accordance with current regulations and the manufacturer's instructions. An installation error may cause physical injury to persons or animals as well as mechanical damage for which the manufacturer can under no circumstances be held responsible.

After unpacking the heat pump, please check the contents in order to report any damage.

Prior to connecting the heat pump, ensure that the information provided in this manual is compatible with the actual installation conditions and does not exceed the maximum limits authorized for this particular product.

In the event of a defect and/or malfunction of the heat pump, the electricity supply must be disconnected and no attempt made to repair the fault without our consent.

Repairs must be undertaken only by an authorized technical service organization using original replacement parts. Failure to comply with the above-mentioned clauses may have an adverse effect on the heat pump's safe operation.

To guarantee the heat pump's efficiency and satisfactory operation, it is important to ensure its regular maintenance in accordance with the instructions provided.

If the heat pump is sold or transferred, always make sure that all technical documentation is transmitted with the equipment to the new owner.

This heat pump is designed solely for heating a swimming pool. Any other use must be considered as being inappropriate, incorrect or even hazardous.

Any contractual or non-contractual liability of the manufacturer/distributor shall be deemed null and void for damage caused by installation or operational errors, or due to non-compliance with the instructions provided in this manual or with current installation norms applicable to the equipment covered by this document.

CONTENTS

1. General	44
1. 1. General Terms of Delivery.....	44
1. 2. Safety instructions.....	44
1. 3. Water treatment.....	45
2. Description	46
2. 1. Package contents.....	46
2. 2. General features.....	46
2. 3. Technical specifications.....	47
2. 4. Device dimensions.....	49
2. 5. Exploded view.....	51
3. Installation	53
3. 1. Pre-requirements.....	53
3. 2. Location.....	53
3. 3. Installation layout.....	54
3. 4. Connecting the condensation draining kit.....	54
3. 5. Installing the unit on noise-damping supports.....	54
3. 6. Hydraulic connection.....	55
3. 7. Electrical installation.....	56
3. 8. Electrical connection.....	57
4. Commissioning	58
4. 1. Commissioning.....	58
4. 2. Servocontrol of circulating pump.....	58
4. 3. Using the pressure gauge.....	59
4. 4. Antifreeze protection.....	59
5. Use	60
5. 1. Wired remote control.....	60
5. 2. Operating mode selector.....	61
5. 3. Setting the clock.....	62
5. 4. Programming Start/Stop.....	63
5. 5. Download & Installation of the «Poolex» application.....	64
5. 6. Setting up the app.....	65
5. 7. Pairing the heat pump.....	67
5. 8. Controlling.....	68
5. 9. Status values.....	69
5. 10. User setting.....	70
5. 11. System parameter query.....	71
6. Maintenance and servicing	74
6. 1. Maintenance and servicing.....	74
6. 2. Winter storage.....	74
7. Repairs	75
7. 1. Breakdowns and faults.....	75
7. 2. Reset the settings.....	75
7. 3. List of faults.....	75
8. End of product life	77
8. 1. General warranty conditions.....	77

1. GENERAL

1. 1. General Terms of Delivery

All equipment, even if shipped 'free of carriage and packing', is dispatched at the consignee's own risk. The person responsible for receiving the equipment must carry out a visual inspection to identify any damage to the heat pump during transport (refrigerant system, body panels, electrical control box, frame). He/she must note down on the carrier's delivery note any remarks concerning damage caused during transport and confirm them to the carrier by registered letter within 48 hours.



The equipment must always be stored and transported vertically on a pallet and in its original packaging. If it is stored or transported horizontally, wait at least 24 hours before switching it on.

1. 2. Safety instructions



WARNING: Please read carefully the safety instructions before using the equipment. The following instructions are essential for safety so please strictly comply with them.

During installation and servicing

Only a qualified person may undertake installation, start-up, servicing and repairs, in compliance with current standards.

Before operating or undertaking any work on the equipment (installation, commissioning, usage, servicing), the person responsible must be aware of all the instructions in the heat pump's installation manual as well as the technical specifications.

Under no circumstances install the equipment close to a source of heat, combustible materials or a building's air intake.

If installation is not in a location with restricted access, a heat pump protective grille must be fitted.

To avoid severe burns, do not walk on pipework during installation, repairs or maintenance.

To avoid severe burns, prior to any work on the refrigerant system, turn off the heat pump and wait several minutes before placing temperature and pressure sensors.

Check the refrigerant level when servicing the heat pump.

Check that the high and low pressure switches are correctly connected to the refrigerant system and that they turn off the electrical circuit if tripped during the equipment's annual leakage inspection.

Check that there is no trace of corrosion or oil stains around the refrigerant components.

During use

To avoid serious injuries, never touch the fan when it is operating.

Keep the heat pump out of the reach of children to avoid serious injuries caused by the heat exchanger's blades.

Never start the equipment if there is no water in the pool or if the circulating pump is stopped.

Check the water flow rate every month and clean the filter if necessary.

During cleaning

Switch off the equipment's electricity supply.

Close the water inlet and outlet valves.

Do not insert anything into the air or water intakes or outlets.

Do not rinse the equipment with HP water.

1. GENERAL

During repairs

Carry out work on the refrigerant system in accordance with current safety regulations.

Brazing should be performed by a qualified welder.

When replacing a defective refrigerant component, use only parts certified by our technical department.

In case of piping replacement, only copper tubing conforming to country standards may be used for troubleshooting.

When pressure-testing to detect leaks:

- To avoid the risks of fire or explosion, never use oxygen or dry air.
- Use dehydrated nitrogen or a mixture of nitrogen and refrigerant.
- The low and high side test pressure must not exceed 42 bar.

1. 3. Water treatment

Poolex heat pumps for swimming pools can be used with all types of water treatment systems.

Nevertheless, it is essential that the treatment system (chlorine, pH, bromine and/or salt chlorinator metering pumps) is installed after the heat pump in the hydraulic circuit.

To avoid any deterioration to the heat pump, the water's pH must be maintained between 6.9 and 8.0.

2. DESCRIPTION

2. 1. Package contents

- ✓ Heat pump
- ✓ 2 hydraulic inlet/outlet connectors (50mm diameter)
- ✓ Condensation draining kit
- ✓ A winter cover
- ✓ 4 anti-vibration pads (fastenings not supplied)
- ✓ This installation and user manual

2. 2. General features

A Poolex heat pump has the following features:

- ▶ High performance with up to 80% energy savings compared to a conventional heating system.
- ▶ Clean, efficient and environmentally friendly R32 refrigerant.
- ▶ Reliable high output leading brand compressor.
- ▶ Wide hydrophilic aluminium evaporator for use at low temperatures.
- ▶ User-friendly intuitive remote control.
- ▶ A metal frame, anti-UV treated and easy to maintain.
- ▶ CE certification.
- ▶ Designed to be silent.

2. DESCRIPTION

2. 3. Technical specifications

Test conditions		Silverline 6	Silverline 9	Silverline 12
Air ⁽¹⁾ 26°C Water ⁽²⁾ 26°C 80% humidity	Heating capacity (kW)	1.89~6.40	3.00~9.40	3.71~12.62
	Consumption (kW)	0.15~1.06	0.24~1.47	0.30~2.13
	COP (Coeff. of performance)	6.04~12.60	6.39~12.50	5.92~12.37
Air ⁽¹⁾ 15°C Water ⁽²⁾ 26°C 70% humidity	Heating capacity (kW)	1.51~4.51	2.18~7.04	2.71~8.86
	Consumption (kW)	0.21~0.92	0.35~1.44	0.39~1.85
	COP (Coeff. of performance)	4.90~7.19	4.89~6.23	4.79~6.95
Air ⁽¹⁾ 35°C Water ⁽²⁾ 28°C 40% humidity	Cooling capacity (kW)	2.62~3.43	3.00~3.96	2.84~5.50
	Consumption (kW)	0.46~0.80	0.56~0.91	0.72~1.69
	EER (Coeff. of performance)	4.29~5.70	4.35~5.36	3.25~3.94
	SCOP (EN 17 645)	7,37 CLASS A	7,31 CLASS A	7,42 CLASS A
Maximum power (kW)		1,5	2,25	2,8
Maximum current (A)		7,2	10	12
Electricity supply		Single-phase 220-240V ~ 50Hz		
Type of circuit breaker		Thermal-magnetic protection (curve D)		
Circuit-breaker response current (A)		12	16	20
Protection		IPX4		
Heating temperature range		15°C~40°C		
Cooling temperature range		10°C~30°C		
Operating temperature range		-15°C~45°C		
Unit dimensions L x W x H (mm)		585*515*778		
Net device weight (kg)		46	54	58
Gross device weight (kg)		57	65	69
Sound pressure level at 1 m (dBA) ⁽³⁾		45.3	48	52.3
Sound pressure level at 10 m (dBA) ⁽³⁾		35	36.2	38
Hydraulic connection (mm)		PVC 50mm		
Water flow rate (m ³ /h)		1,9	3,1	4,0
Heat exchanger		PVC and Titanium Serpentine pipe		
Heat exchanger number and size		φ12.7*6.0m	φ12.7*9.0m	φ12.7*10.5m
Compressor		GMCC		
Compressor type		DC inverter rotary		
Evaporator		Hydrophilic aluminum blades and copper tubes		
Evaporator dimensions		Ø7 on 1 row	Ø9.52 on 1 row	Ø7 on 1.9 row
Refrigerant		R32		
Volume of refrigerant (g)		600	850	950
Load loss (mCE)		3,2	4,2	8,0
Maximum suction pressure (MPa)		1,6		
Maximum discharge pressure (MPa)		4,3		
Minimum operating pressure (MPa)		0,2		
Maximum operating pressure (MPa)		4,3		
Maximum permissible pressure (MPa)		0,7		
Remote control		Fixed touch control screen		
Wifi		2,4 GHz		
Display		LED		
Mode		Heating / Cooling / Automatic		

The technical specifications of our heat pumps are provided for information purposes only. We reserve the right to make changes without prior notice.

¹ Ambient air temperature

² Initial water temperature

³ Noise at 1 m, at 4 m and at 10 m in accordance with Directives EN ISO 3741 and EN ISO 354

2. DESCRIPTION

Test conditions		Silverline 15	Silverline 15T	Silverline 20	Silverline 20T
Air ⁽¹⁾ 26°C	Heating capacity (kW)	5.33~16.12	5.21~16.29	5.99~19.85	5.93~19.93
Water ⁽²⁾ 26°C	Consumption (kW)	0.44~2.58	0.42~2.58	0.48~3.35	0.48~3.31
80% humidity	COP (Coeff. of performance)	6.25~12.11	6.31~12.40	5.93~12.48	6.02~12.35
Air ⁽¹⁾ 15°C	Heating capacity (kW)	3.90~12.29	3.98~12.32	4.46~14.76	4.54~14.93
Water ⁽²⁾ 26°C	Consumption (kW)	0.55~2.53	0.55~2.46	0.63~3.13	0.63~3.13
70% humidity	COP (Coeff. of performance)	4.86~7.09	5.01~7.24	4.72~7.08	4.77~7.21
Air ⁽¹⁾ 35°C	Cooling capacity (kW)	4.74~7.31	5.13~7.74	5.30~7.45	5.54~7.58
Water ⁽²⁾ 28°C	Consumption (kW)	1.07~1.88	1.04~1.85	0.99~1.61	0.99~1.63
40% humidity	EER (Coeff. of performance)	3.89~4.43	4.18~4.93	4.63~5.35	4.65~5.60
	SCOP (EN 17 645)	7,45 CLASS A	7,56 CLASS A	7,57 CLASS A	7,56 CLASS A
Maximum power (kW)		3,5	3,5	3,92	4,46
Maximum current (A)		16	5,8	17,5	7,5
Electricity supply		Single-phase 220-240V ~ 50Hz	Three-phase 380- 415V 3N~50Hz	Single-phase 220-240V ~ 50Hz	Three-phase 380- 415V 3N~50Hz
Type of circuit breaker		Thermal-magnetic protection (curve D)			
Circuit-breaker response current (A)		25	12	25	12
Protection		IPX4			
Heating temperature range		15°C~40°C			
Cooling temperature range		10°C~30°C			
Operating temperature range		-15°C~45°C			
Unit dimensions L x W x H (mm)		745*700*778			
Net device weight (kg)		77	79	82	84
Gross device weight (kg)		93	95	98	100
Sound pressure level at 1 m (dBA) ⁽³⁾		54,2	54.2	57.4	57.4
Sound pressure level at 10 m (dBA) ⁽³⁾		42.3	42.3	43.3	43.3
Hydraulic connection (mm)		PVC 50mm			
Water flow rate (m ³ /h)		5,3	5,3	6,3	6,3
Heat exchanger		PVC and Titanium Serpentine pipe			
Heat exchanger number and size		φ12.7*14.0m	φ12.7*14.0m	φ12.7*16.0M	φ12.7*16.0m
Compressor		GMCC			
Compressor type		DC inverter rotary			
Evaporator		Hydrophilic aluminum blades and copper tubes			
Evaporator dimensions		Ø9.52 on 1.3 row		Ø9.52 on 1.7 row	
Refrigerant		R32			
Volume of refrigerant (g)		1100	1100	1450	1450
Load loss (mCE)		11,0		18,5	
Maximum suction pressure (MPa)		1,6			
Maximum discharge pressure (MPa)		4,3			
Minimum operating pressure (MPa)		0,2			
Maximum operating pressure (MPa)		4,3			
Maximum permissible pressure (MPa)		0,7			
Remote control		Fixed touch control screen			
Wifi		2,4 GHz			
Display		LED			
Mode		Heating / Cooling / Automatic			

The technical specifications of our heat pumps are provided for information purposes only. We reserve the right to make changes without prior notice.

¹ Ambient air temperature

² Initial water temperature

³ Noise at 1 m, at 4 m and at 10 m in accordance with Directives EN ISO 3741 and EN ISO 354

2. DESCRIPTION

2. 4. Device dimensions

Silverline Top 6 kW

Dimensions en mm

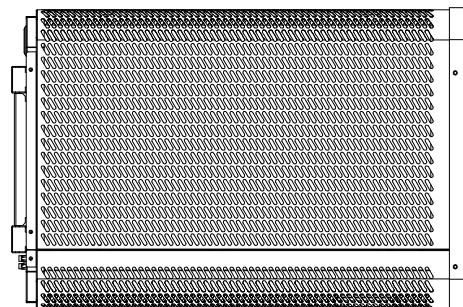
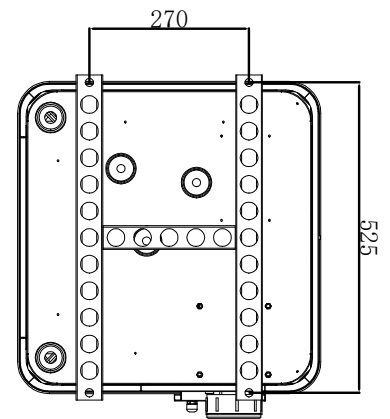
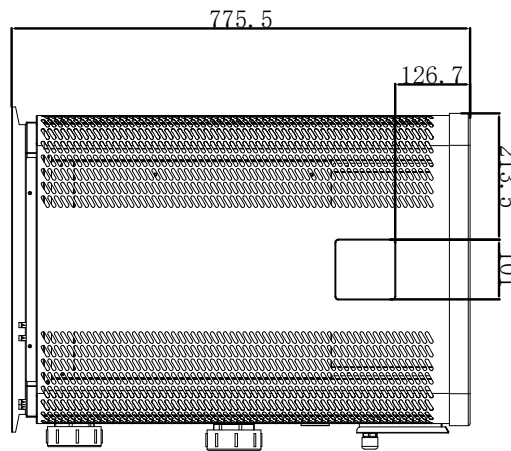
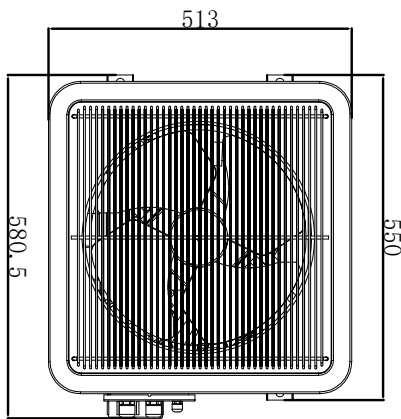
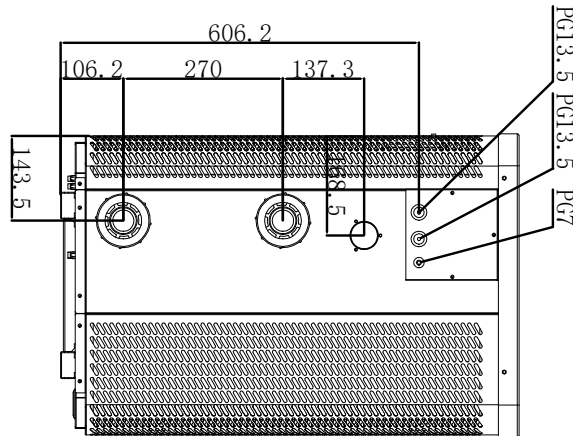
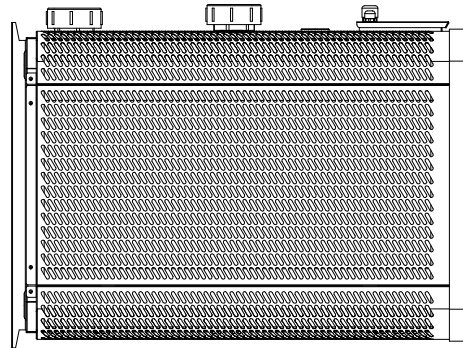

2. DESCRIPTION

Silverline Top 9 kW

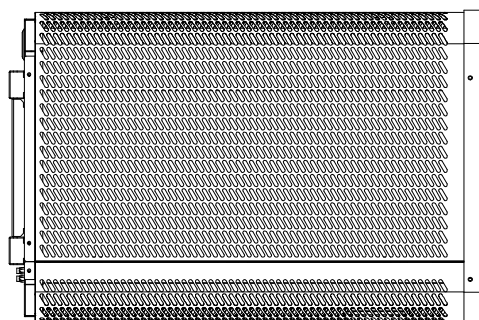
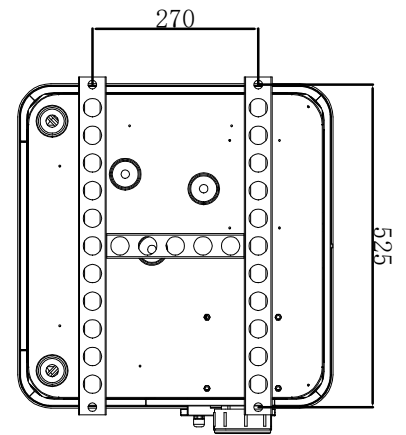
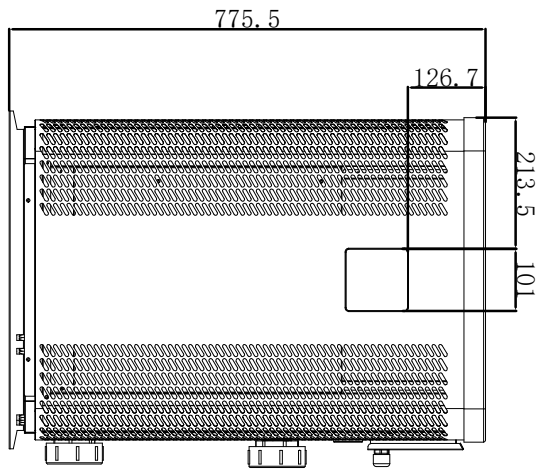
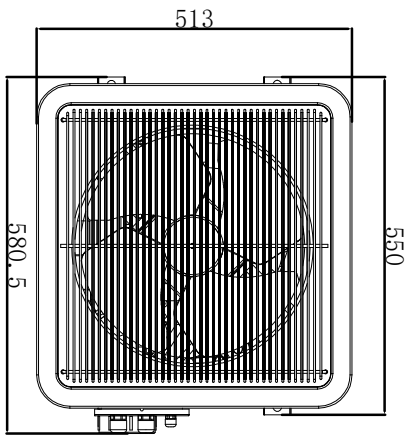
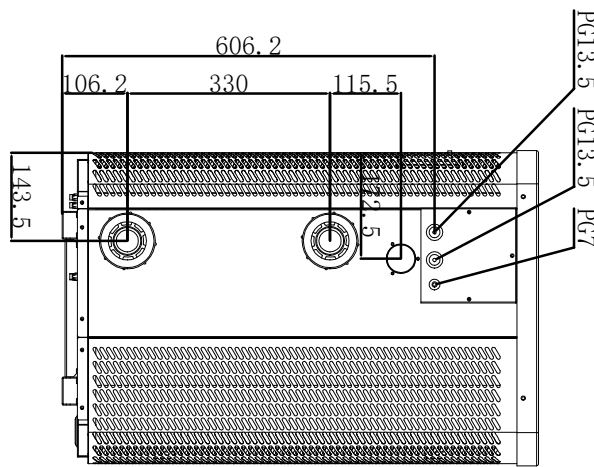
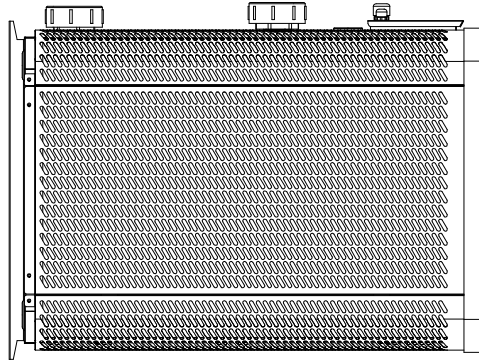

2. DESCRIPTION

Silverline Top 12 kW

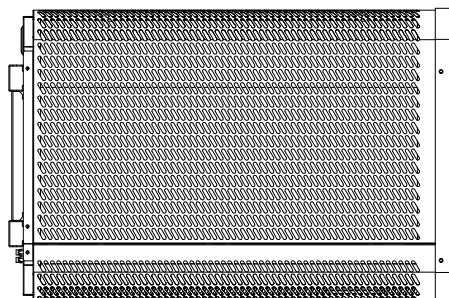
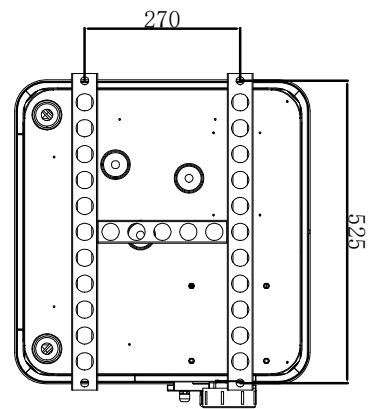
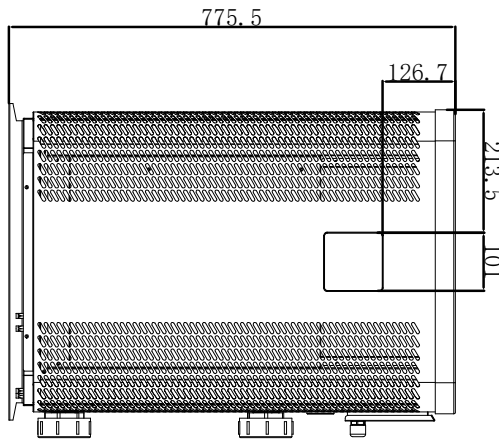
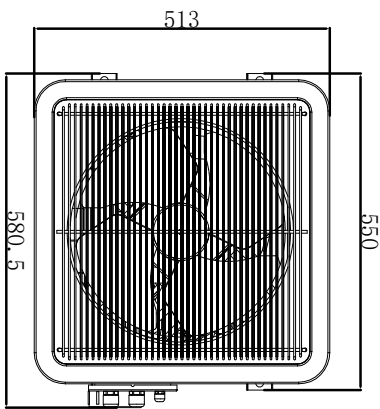
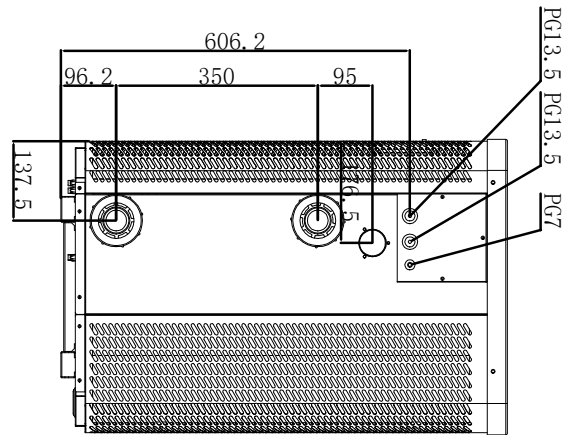
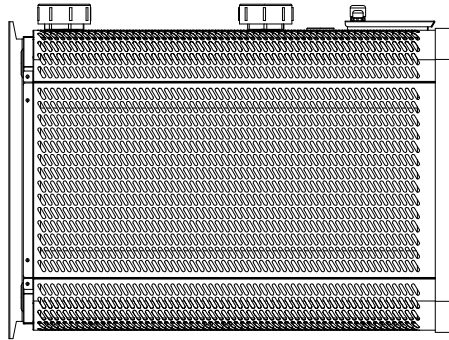

2. DESCRIPTION

Silverline Top 15 & 15T kW

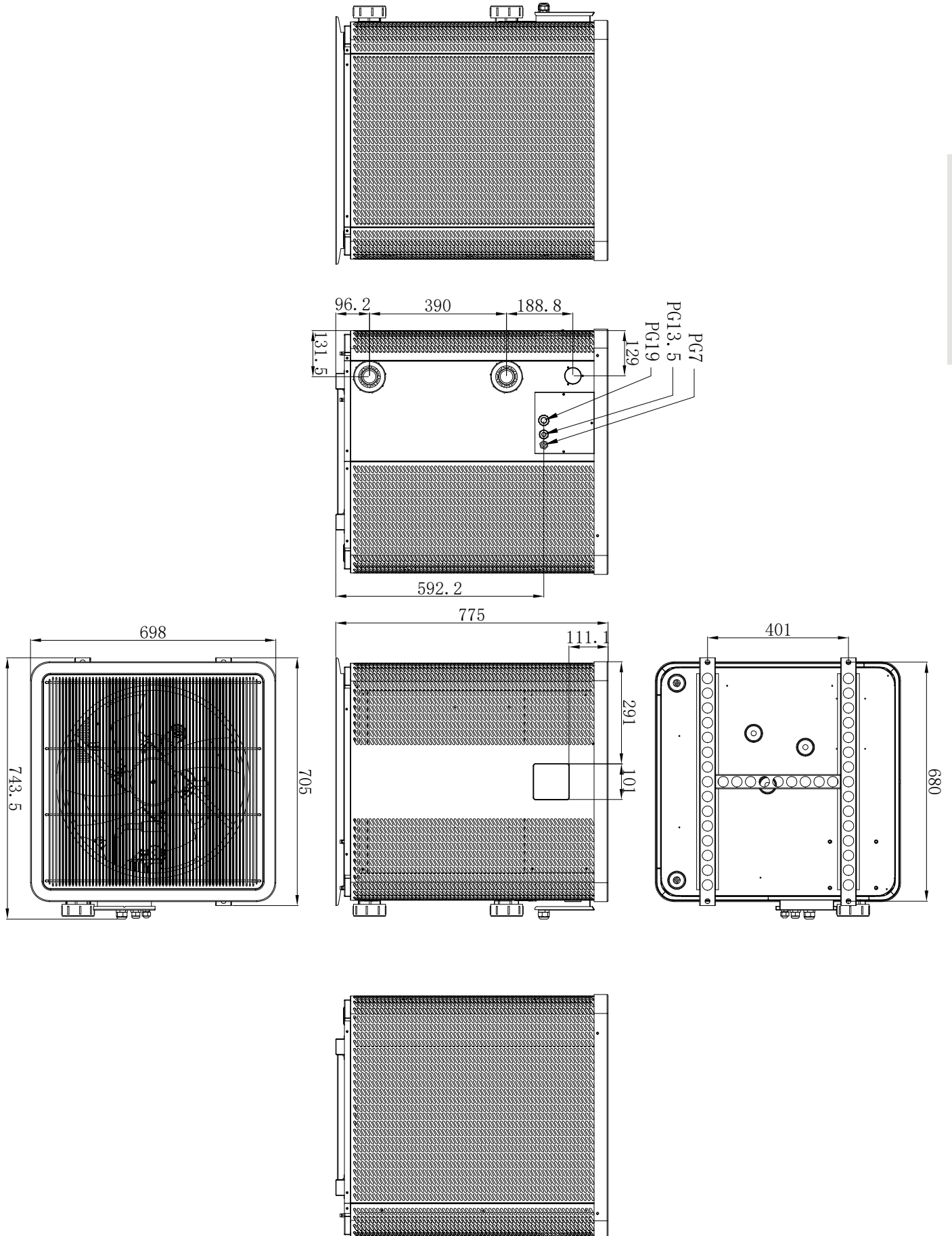

2. DESCRIPTION

Silverline Top 20 & 20T kW

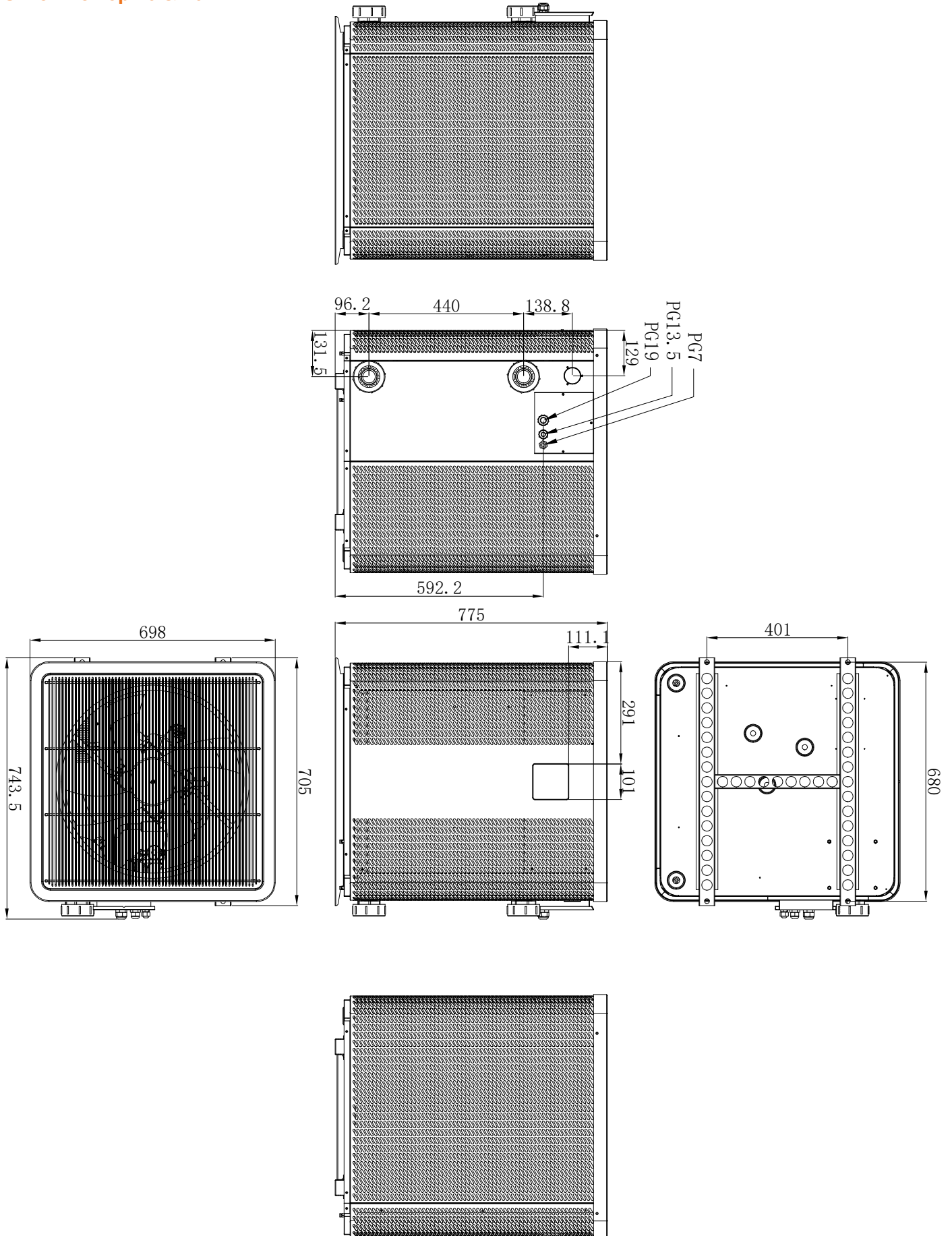

2. DESCRIPTION

2. 5. Exploded view

Silverline Top 6 kW

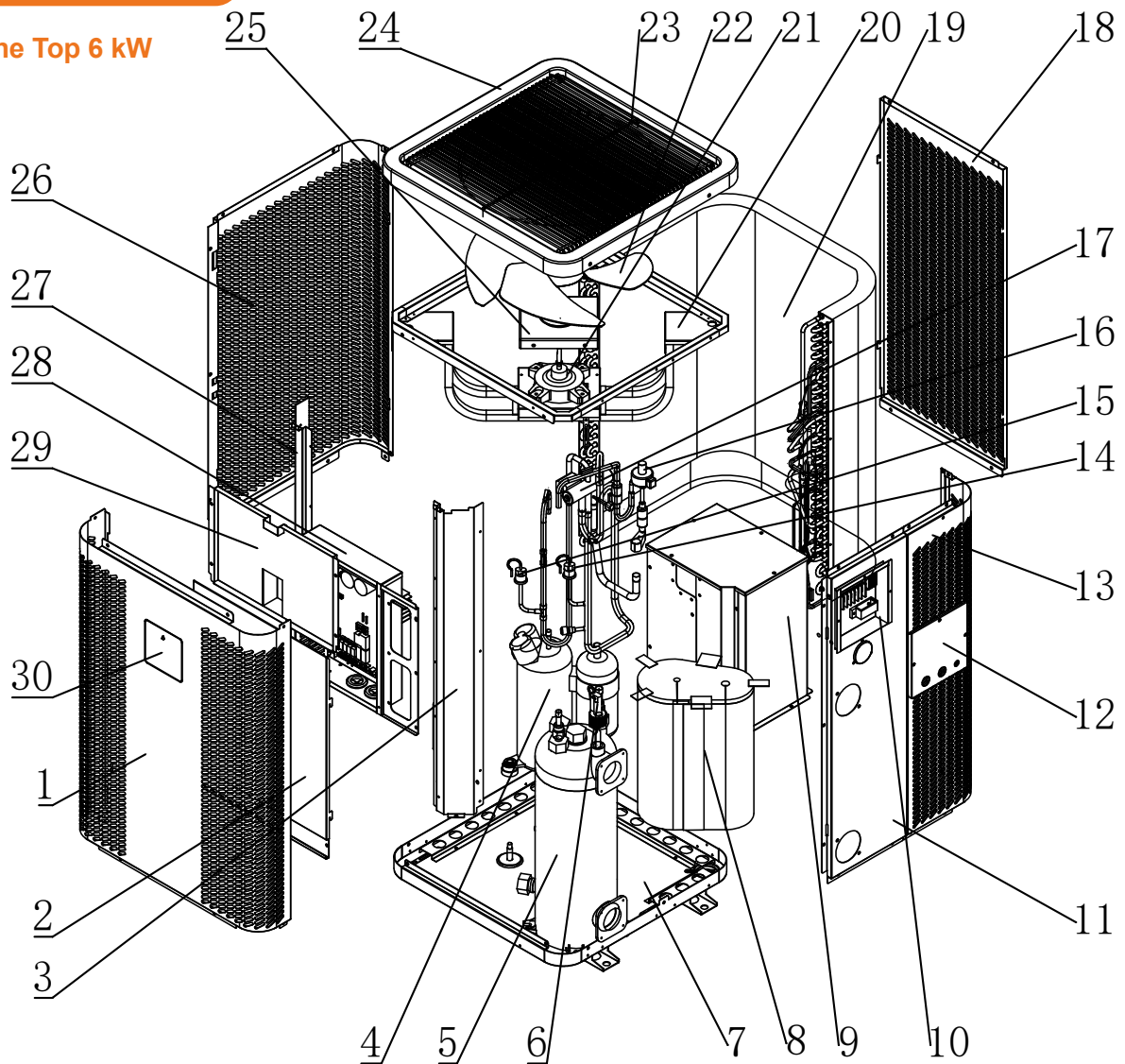

- | | |
|---------------------------------|----------------------------------|
| 1. Front panel | 16. Electronic expansion valve |
| 2. Electric control box cover 1 | 17. Four-way valve |
| 3. Right column | 18. Back panel |
| 4. Compressor | 19. Evaporator |
| 5. Titanium heat exchanger | 20. Fan motor bracket |
| 6. Water flow switch | 21. DC fan motor |
| 7. Chassis | 22. Fan blades |
| 8. Compressor silencer cotton | 23. Air outlet grill |
| 9. Compressor cover | 24. Top cover component |
| 10. Terminal box | 25. Fan motor waterproof cover |
| 11. Water inlet&outlet panel | 26. Left panel |
| 12. Terminal box cover | 27. Left column |
| 13. Right panel | 28. Electric control box |
| 14. Low pressure switch | 29. Electric control box cover 2 |
| 15. High pressure switch | 30. Wire controller |

2. DESCRIPTION

Silverline Top 9, 12, 15, 15T, 20 & 20T kW

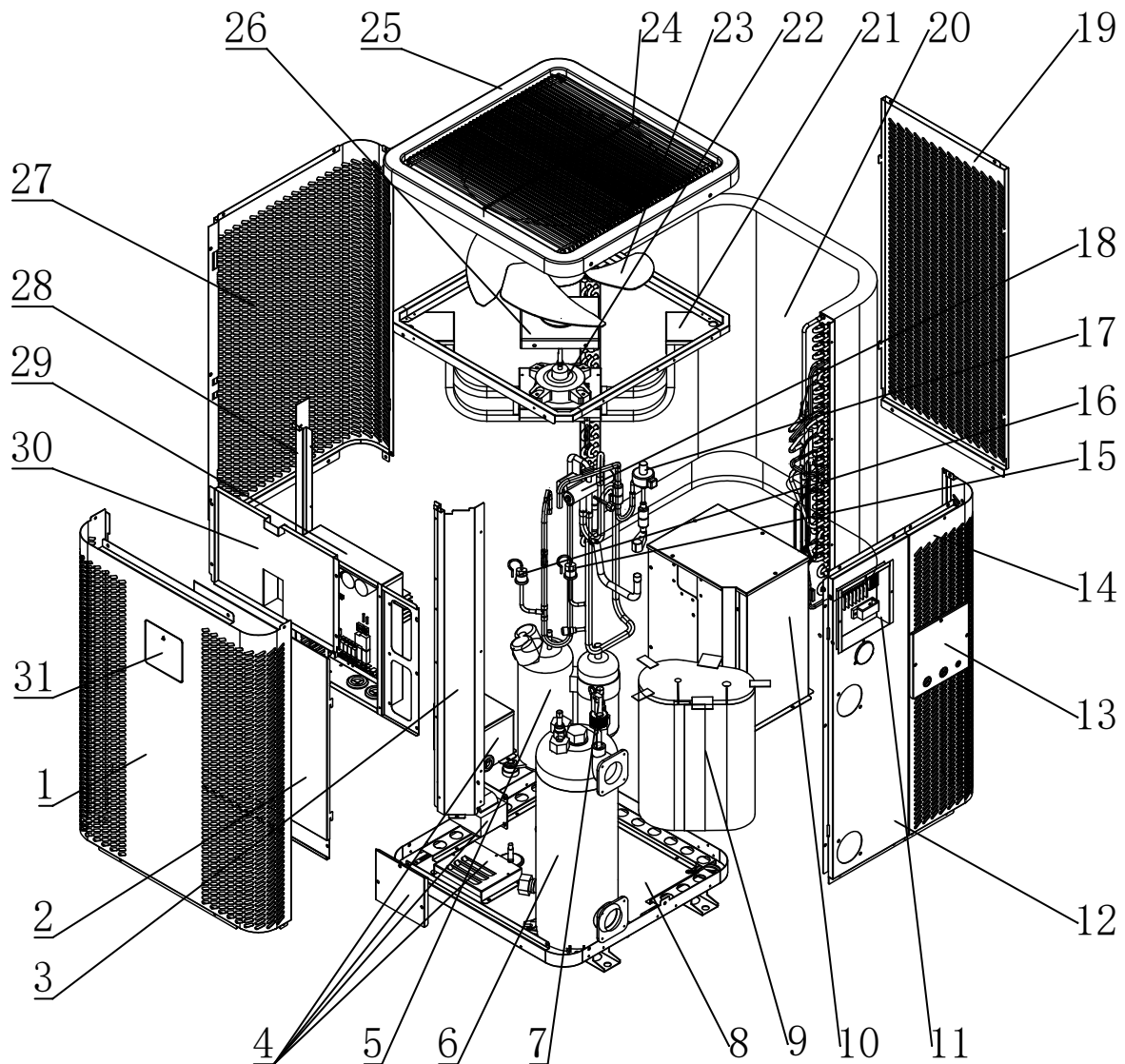

- | | |
|---------------------------------|----------------------------------|
| 1. Front panel | 17. Electronic expansion valve |
| 2. Electric control box cover 1 | 18. Four-way valve |
| 3. Right column | 19. Back panel |
| 4. Electric reactor | 20. Evaporator |
| 5. Compressor | 21. Fan motor bracket |
| 6. Titanium heat exchanger | 22. DC fan motor |
| 7. Water flow switch | 23. Fan blades |
| 8. Chassis | 24. Air outlet grill |
| 9. Compressor silencer cotton | 25. Top cover component |
| 10. Compressor cover | 26. Fan motor waterproof cover |
| 11. Terminal box | 27. Left panel |
| 12. Water inlet&outlet panel | 28. Left column |
| 13. Terminal box cover | 29. Electric control box |
| 14. Right panel | 30. Electric control box cover 2 |
| 15. Low pressure switch | 31. Wire controller |
| 16. High pressure switch | |

3. INSTALLATION



WARNING: Installation must be carried out by a qualified engineer.
This section is provided for information purposes only and must be checked and adapted if necessary according to the actual installation conditions.

3. 1. Pre-requirements

Equipment necessary for the installation of your heat pump:

- ✓ Power supply cable suitable for the unit's power requirements,
- ✓ A By-Pass kit and an assembly of PVC tubing suitable for your installation,
- ✓ Stripper, PVC adhesive and sandpaper,
- ✓ A set of wall plugs and expansion screws suitable to attach the unit to your support.

Other equipment useful for the installation of your heat pump:

- We recommend that you connect the unit to your installation by means of flexible PVC pipes in order to reduce the transmission of vibrations.
- Suitable fastening studs may be used to raise the unit.

3. 2. Location

Please comply with the following rules concerning the choice of heat pump location.

1. The unit's future location must be easily accessible for convenient operation and maintenance.
2. It must be installed on the ground, fixed ideally on a level concrete floor. Ensure that the floor is sufficiently stable and can support the weight of the unit.
3. A water drainage device must be provided close to the unit in order to protect the area where it is installed.
4. If necessary, the unit may be raised by using suitable mounting pads designed to support its weight.
5. Check that the unit is properly ventilated, that the air outlet is not facing the windows of neighbouring buildings and that the exhaust air cannot return. In addition, provide sufficient space around the unit for servicing and maintenance operations.
6. The unit must not be installed in an area exposed to oil, flammable gases, corrosive products, sulphurous compounds or close to high frequency equipment.
7. To prevent mud splashes, do not install the unit near a road or track.
8. To avoid causing a nuisance to neighbours, make sure the unit is installed so that it is positioned towards the area that is least sensitive to noise.
9. Keep the unit as much as possible out of the reach of children.

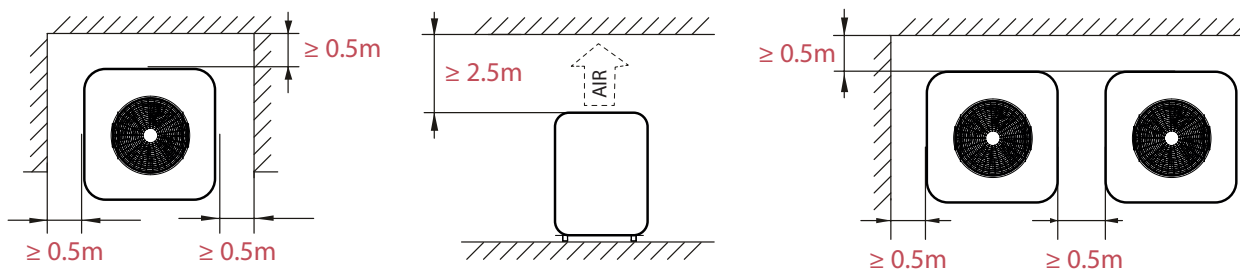

Place nothing less than one metre in front of the heat pump.
Leave 50 cm of empty space around the sides and rear of the heat pump.
Do not leave any obstacle above or in front of the unit!

3. INSTALLATION

3. 3. Installation layout

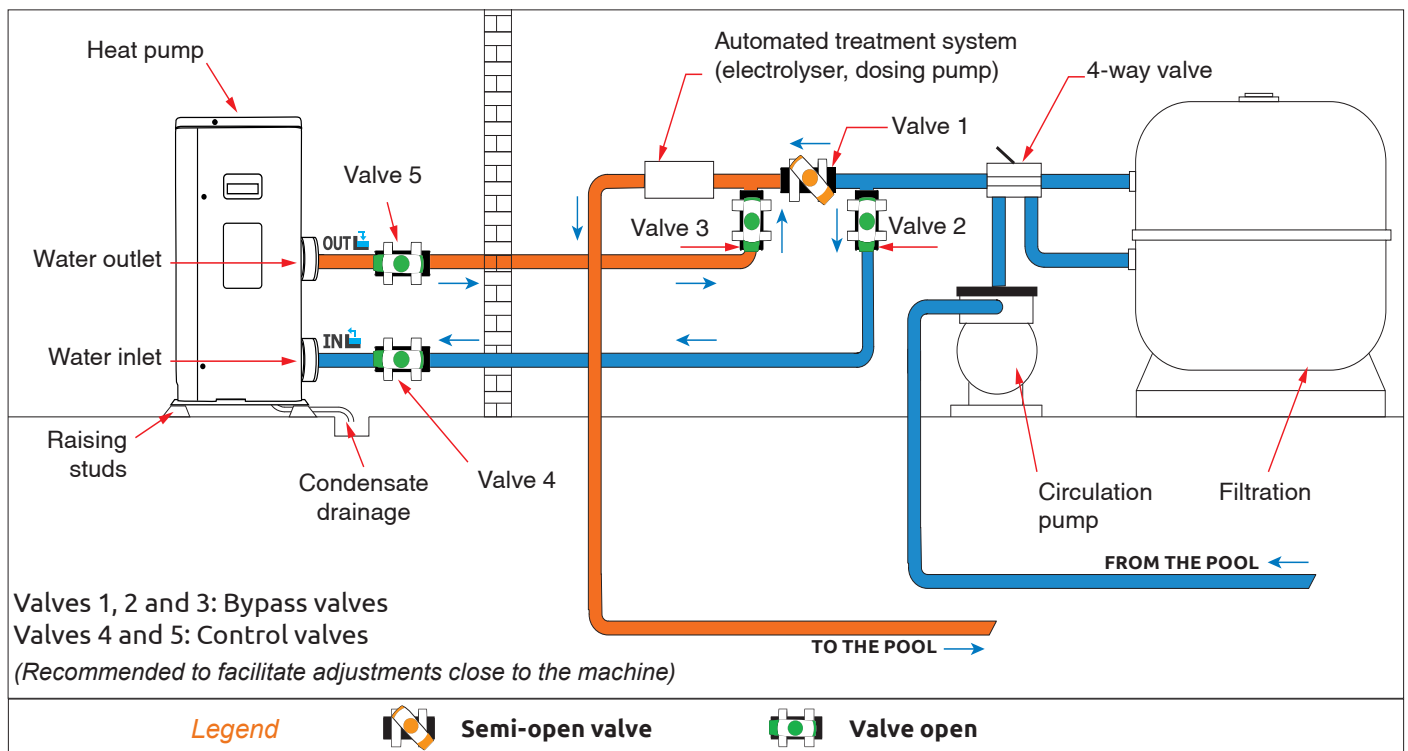

3. 4. Connecting the condensation draining kit

While operating, the heat pump is subject to condensation. This will result in a more or less large run-off of water, depending on the degree of humidity. To channel this flow, we recommend that you install the condensation drainage kit.

How do you install the condensation drainage kit?

Install the heat pump, raising it at least 10 cm with solid water-resistant pads, then connect the drainage pipe to the opening located under the pump.

3. 5. Installing the unit on noise-damping supports

In order to minimize noise pollution associated with heat pump vibrations, it can be positioned on vibration absorbing pads.

To do this, you simply have to position a pad between each of the unit's feet and its support, and then fix the heat pump to the support with suitable screws.

3. INSTALLATION

3. 6. Hydraulic connection

By-Pass assembly

The heat pump must be connected to the pool by means of a By-Pass assembly.

A By-Pass is an assembly consisting of 3 valves that regulate the flow circulating in the heat pump.

During maintenance operations, the By-Pass permits the heat pump to be isolated from the system without interrupting your installation.

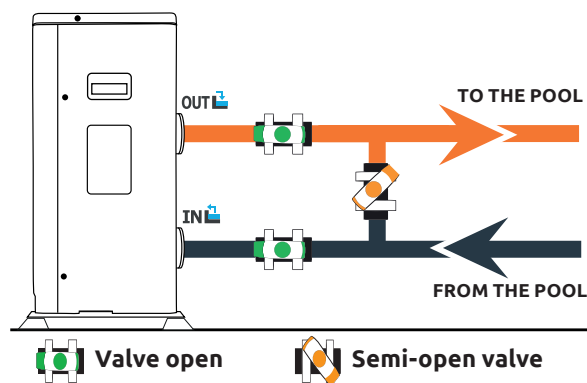

Making a hydraulic connection with the By-Pass kit.



WARNING: Do not run water through the hydraulic circuit for 2 hours after applying the adhesive.

Step 1: Take the necessary steps to cut your pipes.

Step 2: Make a straight perpendicular cut through the PVC pipes with a saw.

Step 3: Assemble your hydraulic circuit without connecting it in order to check that it perfectly fits your installation, then dismantle the pipes to be connected.

Step 4: Chamfer the ends of the cut pipes with sandpaper.

Step 5: Apply stripper to the ends of the pipes to be connected. Then, apply the adhesive in the same place. Assemble the pipes.

Step 6: Clean off any adhesive remaining on the PVC.

Step 7: Leave to dry for at least 2 hours before putting the hydraulic circuit into water.

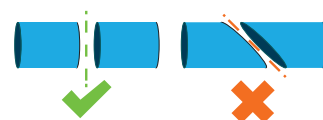

By-Pass assembly for one or more heat pump

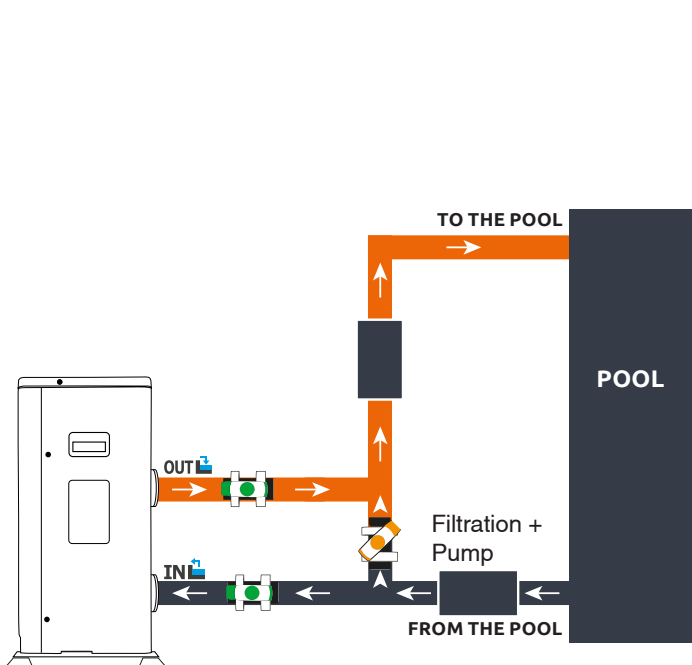

Simple assembly

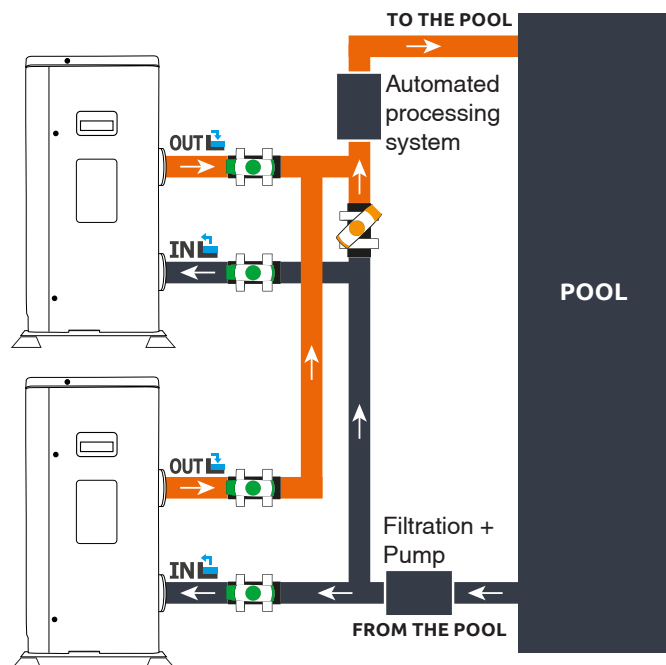

Serie assembly

Legend



Semi-open valve



Valve open

The filter located upstream of the heat pump must be regularly cleared so that the water in the system is clean, thus avoiding the operational problems associated with dirt or clogging in the filter.

3. INSTALLATION

3. 7. Electrical installation

To function safely and maintain the integrity of your electrical system, the unit must be connected to a general electricity supply in accordance with the following regulations:

- Upstream, the general electricity supply must be protected by a 30 mA differential switch.
- The heat pump must be connected to a suitable D-curve circuit breaker (see table below) in accordance with current standards and regulations in the country where the system is installed.
- The electricity supply cable must be adapted to match the unit's rated power and the length of wiring required by the installation (see table below). The cable must be suitable for outdoor use.
- For a three-phase system, it is essential to connect the phases in the correct sequence. If the phases are inverted, the heat pump's compressor will not work.
- In places open to the public, it is mandatory to install an emergency stop button close to the heat pump.

Models	Electricity supply	Max. current	Cable diameter for a distance of 10 m	Protection Thermal-magnetic (D curve) protection
Silverline Top 6	Singlephase 220-240V~50Hz	7,2A	RO2V 3x2.5 mm ²	12 A
Silverline Top 9		10 A	RO2V 3x2.5 mm ²	16 A
Silverline Top 12		12 A	RO2V 3x2.5 mm ²	20 A
Silverline Top 15		16 A	RO2V 3x2.5 mm ²	25 A
Silverline Top 15T	Triplephase 380-415V 3N~50Hz	5,8 A	RO2V 5x2.5 mm ²	12 A
Silverline Top 20	Singlephase 220-240V~50Hz	17,5 A	RO2V 3x2.5 mm ²	25 A
Silverline Top 20T	Triplephase 380-415V 3N~50Hz	7,5 A	RO2V 5x2.5 mm ²	12 A

3. INSTALLATION

3. 8. Electrical connection



WARNING: The heat pump's power supply MUST be disconnected before any operation.

Please comply with the following instructions to electrically connect the heat pump.

Step 1: Detach the electrical side panel with a screwdriver to access the electrical terminal block.

Step 2: Insert the cable into the heat pump unit by passing it through the opening provided for that purpose.

Step 3: Connect the power supply cable to the terminal block in accordance with the diagram below.

Single phase model

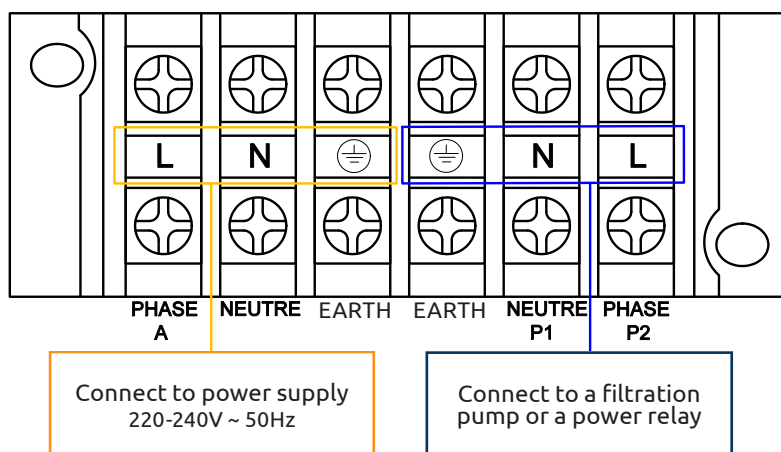

Triphase model

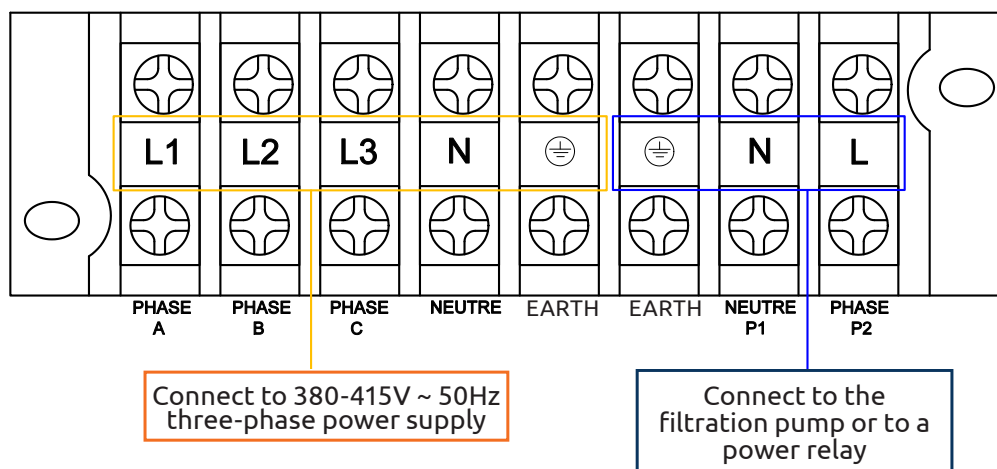

Step 4: Carefully close the heat pump panel.

Servocontrol of circulating pump

Depending on the type of installation, you can also connect a circulating pump to terminals P1 and P2 so that this operates in tandem with the heat pump.



WARNING: Servo-control of a pump whose power exceeds 5A (750 W) requires the use of a power relay.

4. COMMISSIONING

4. 1. Commissioning

Conditions of use

For the heat pump to operate normally, the ambient air temperature must be between -15°C and 45°C.

Recommendations prior to start-up

Before activating the heat pump, please:

- ✓ Check that the unit is firmly secured and stable.
- ✓ Check that the gauge indicates a pressure greater than 80 psi.
- ✓ Check that the electrical wiring is properly connected to the terminals.
- ✓ Check the earthing.
- ✓ Check that the hydraulic connections are tight and that there is no leakage of water.
- ✓ Check that the water is circulating correctly in the heat pump and that the flow rate is adequate.
- ✓ Remove any unnecessary object or tool from around the unit.

Commissioning

1. Activate the unit's power supply protection (differential switch and circuit breaker).
2. Activate the circulating pump if it is not servocontrolled.
3. Check the By-Pass opening and the control valves.
4. Activate the heat pump.
5. Adjust the remote control clock.
6. Select the required temperature by using one of the remote control's mode.
7. The heat pump's compressor will start up after a few moments.

All you have to do now is wait until the required temperature is reached.



WARNING: Under normal conditions, a suitable heat pump can heat the water in a swimming pool by 1°C to 2°C per day. It is therefore quite normal to not feel any temperature difference in the system when the heat pump is working. A heated pool must be covered to avoid any loss of heat.

4. 2. Servocontrol of circulating pump

If you have connected a circulating pump to terminals P1 and P2, it is automatically electrically powered when the heat pump operates.

4. COMMISSIONING

4. 3. Using the pressure gauge

The gauge is for monitoring the pressure of the refrigerant contained in the heat pump. The values it indicates can vary considerably, depending on the climate, temperature and atmospheric pressure.

When the heat pump is in operation:

The gauge's needle indicates the refrigerant pressure.

Mean operating range between 250 and 450 PSI, depending on the ambient temperature and atmospheric pressure.

When the heat pump is shut down:

The needle indicates the same value as the ambient temperature (within a few degrees) and the corresponding atmospheric pressure (between 150 and 350 PSI maximum).

If left unused for a long period of time:

Check the pressure gauge before starting up the heat pump. It must indicate at least 80 PSI.



If the pressure goes down too much, the heat pump will display an error message and automatically go into 'safe' mode. This means that there has been a leakage of refrigerant and that you must call a qualified technician to replace it.

4. 4. Antifreeze protection



WARNING: For the antifreeze system to work, the heat pump must be powered and the circulating pump activated. If the circulating pump is servocontrolled by the heat pump, it will be automatically activated.

When the heat pump is on standby, the system monitors the ambient temperature and the water temperature in order to activate the antifreeze programme if required.

The antifreeze programme is automatically activated when the ambient temperature or the temperature of the water is less than 2°C and when the heat pump has been shut down for more than 120 minutes.

When the antifreeze programme is running, the heat pump activates its compressor and the circulating pump so as to reheat the water until the water temperature exceeds 2°C.

The heat pump automatically leaves the antifreeze mode when the ambient temperature is greater than or equal to 2°C or when the heat pump is activated by the user.

5. USE

5. 1. Wired remote control

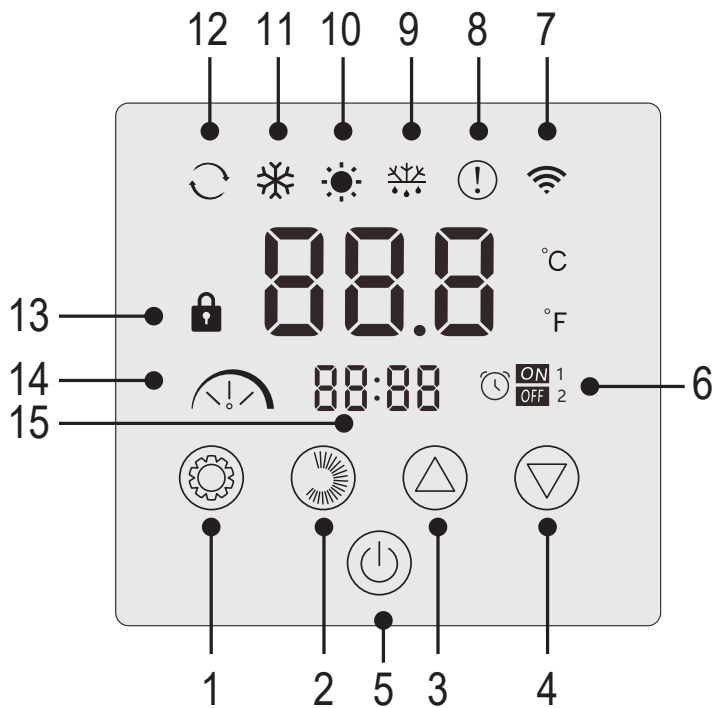

Nr	Function
1	Operating mode selection / Parameters
2	Mode intensity selection / Settings
3	Up / Increase
4	Down / Decrease
5	On / Off
6	On/off timer
7	WiFi indicator
8	Error indicator
9	Defrost indicator
10	Heating mode
11	Cooling mode
12	Automatic mode
13	Lock indicator
14	Silent, eco or boost mode
15	Time display

Locking the control panel

Without any action on your part, the control box locks automatically after 1 minute.

When the control box is locked, the lock indicator is displayed.

To unlock the control panel, press 2s on/off button .

Start the heat pump

When the control box is unlocked, press 2s on/off button to start the heat pump. When your heat pump is turned off, the operating mode is no longer displayed.

Adjusting the water temperature

Once the unit is unlocked, press the or to display the set temperature.

Then adjust the desired temperature using the buttons and .

After 3 seconds, the system automatically exits the temperature setting and the screen displays the current water temperature again.

Forced de-icing function

Hold and for 3 seconds to force defrost the pump, the symbol appears.

Enable / Disable LEDs

To disable LEDs, set L6 to 0 (see "5. 10. User setting", page 76).

5. USE

5. 2. Operating mode selector



Before starting, ensure that the filtration pump is working and that water is circulating through the heat pump.

To choose the operating mode, press the  button for 3s.

To change the intensity of the mode, press the button .

Each form a cycle:

Heating → Cooling → Auto

Silent → Eco → Boost



Hot and cold modes can each be set to silent, eco or boost intensities. On the other hand, the automatic mode is systematically eco intensity. It cannot be changed.

SILENT Heating mode: The heat pump heats the water silently.

ECO Heating mode: The heat pump heats the water in a conventional manner.

BOOST heating mode: The heat pump quickly heats the water in your pool.

Auto mode: The heat pump intelligently chooses the most appropriate operating mode according to the set temperature.

SILENT Cooling mode: The heat pump cools the water silently.

ECO Cooling mode: The heat pump cools the water in a conventional manner.

BOOST Cooling mode: The heat pump quickly cools the water in your pool.









WARNING: When the cooling mode switches to heating mode or vice versa, the heat pump will restart after 10 minutes.

When the incoming water temperature is less than or equal to the required temperature (setpoint temperature - 2°C), the heat pump will switch to heating mode. The compressor will stop when the temperature of the incoming water is greater than or equal to the required temperature (setpoint temperature + 1°C).











In any case, if no key is pressed for 30 seconds, the current setting value is confirmed and the display returns to the main interface.

Active LED	Operating mode
	Heating
	Cooling
	Auto
	Silent
	Eco
	Boost

5. USE

5. 3. Setting the clock

Set the system clock to local time, as follows:

- Step 1:** In the main interface, press  for 5 seconds to access the local time setting interface. The hours and minutes flash at the same time.
- Step 2:** In the Real-Time Clock Setting interface, press . The hour numbers flash, and the minutes stop flashing. Press  or  to set the times.
- Step 3:** After setting the time, press . The minute digits flash and the hour digits stop flashing. Then press  or  to set the minutes.
- Step 4:** Once the minutes are set, press again  to confirm the local time setting and return to the main interface.

Notes:

1. In the clock setting interface, press  to confirm the current value of the clock setting and return to the main interface.
2. If no key is pressed for 30 seconds, the clock setting value is confirmed and the display returns to the main interface.

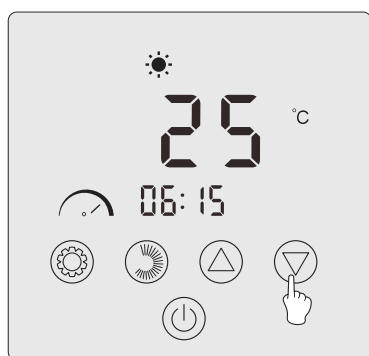

Step 1

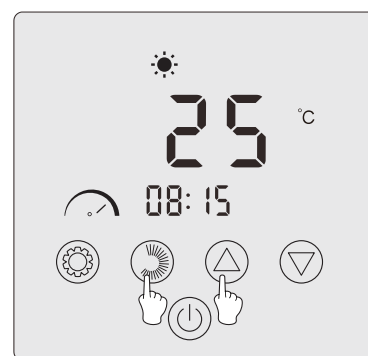

Step 2



Step 3



Step 4

5. USE

5. 4. Programming Start/Stop



This function allows you to programme the start and stop time. You can record 2 programs in total, that is, you can schedule up to 2 different departures and 2 stops.

Notes:

1. If the schedule is activated, the program number is displayed on the main interface.
2. A schedule is not valid if the start and stop times are the same.
3. If no key is pressed for 30 seconds, the clock setting value is confirmed and the display returns to the main interface.

Activate the time programming function

Step 1: Press for 3 seconds to access the L parameter setting.

Step 2: Press twice to L2. Press again to access the setting. Press to set the L2 parameter to «1».

Step 3: Press to confirm. Then press to return to the main interface.

Program your heat pump

Step 1: On the main interface, press for 3 seconds to access the schedule setting. You can record 2 programs in total. When you access the time programming interface, program 1 flashes.

Step 2: When program 1 flashes, press to enter the program start “ON” setting. The hour numbers flash. Press or to set the time of the program.

Step 3: After setting the program time, press again to switch to the program minute setting. The minute numbers flash. Press or to set the program minutes.

Step 4: After setting the time and minutes of starting the program, press again to switch to the program “OFF” stop setting. The setting method is the same as above.

Step 5: After setting the program stop, press again to confirm program 1.

Step 6: Press or to switch to program 2. The setting method is the same as for program 1.

Activate a program

Step 1: Press for 3 seconds to activate program 1. Icon and digit “1” appear on screen.

Step 2: Press or to select program 2, then press for 3 seconds to activate program 2. Icon and digit “2” appear on screen.

Step 3: Press to confirm activated programs and return to the main interface.

Disable a program

Step 1: On the main interface, press for 3 seconds to access the time schedule setting.

Step 2: Press or to select the program to disable.

Step 3: Press for 3 seconds to disable the program. Icon and digit disappear.

5. USE

5. 5. Download & Installation of the «Poolex» application

About the Poolex app:

To control your heat pump remotely, you need to create a Poolex account.

The Poolex application lets you control your pool equipment remotely, wherever you are. You can add and control several devices at once. Appliances compatible with Smart Life or Tuya (depending on the country) are also compatible with the Poolex application.

With the Poolex application, you can share the devices you've set up with other Poolex accounts, receive real-time operating alerts and create scenarios with several devices, based on the application's weather data (geolocation essential).

Using the Poolex application also means taking part in the continuous improvement of our products.

iOS:

Scan or search for «Poolex» in the App Store to download the app:



Check the compatibility of your phone and the version of your OS before installing the application.

Android:

Scan or search for «Poolex» in the play to download the app:



Check the compatibility of your phone and the version of your OS before installing the application.

5. USE

5. 6. Setting up the app



WARNING: Before you begin, make sure you have downloaded the «Poolex» app, connected to your local WiFi network, and that your heat pump is electrically powered and running. If necessary, ask your dealer for advice: you may need to install [Wifi Link](#).

You'll need to create a «Poolex» account to control your heat pump remotely. If you already have a Poolex account, please log in and go directly to step 3.

Step 1: Click on «Create new account» and choose to register by «Email» or «Phone,» where a verification code will be sent to you.

Enter your email address or phone number and click «Send verification code».

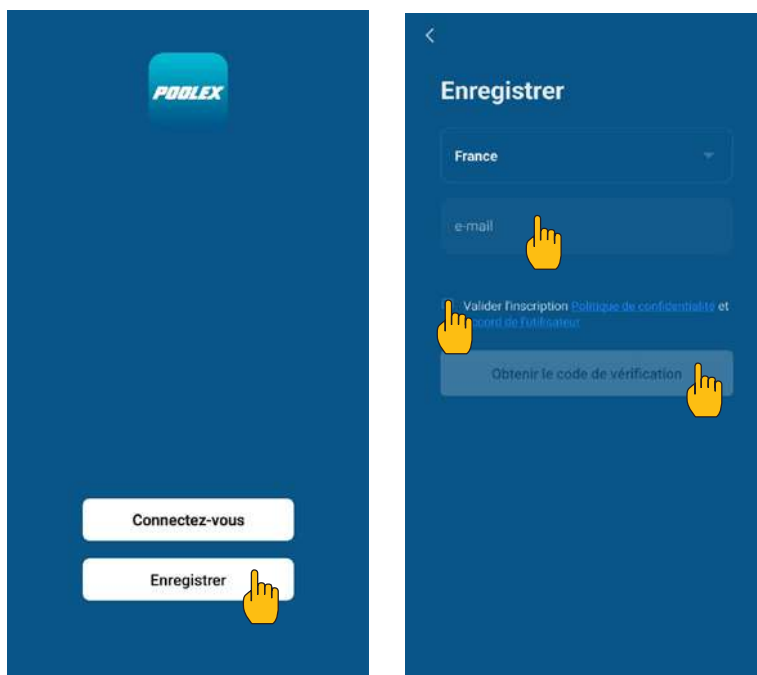

Step 2: Enter the verification code received by email or phone to validate your account.

Congratulations! You are now part of the «Poolex» community.

5. USE

Step 3: (Recommended) Add an object by clicking «...» and then «Add Object.» Enter its name («Pool» for example), then click «Done.»

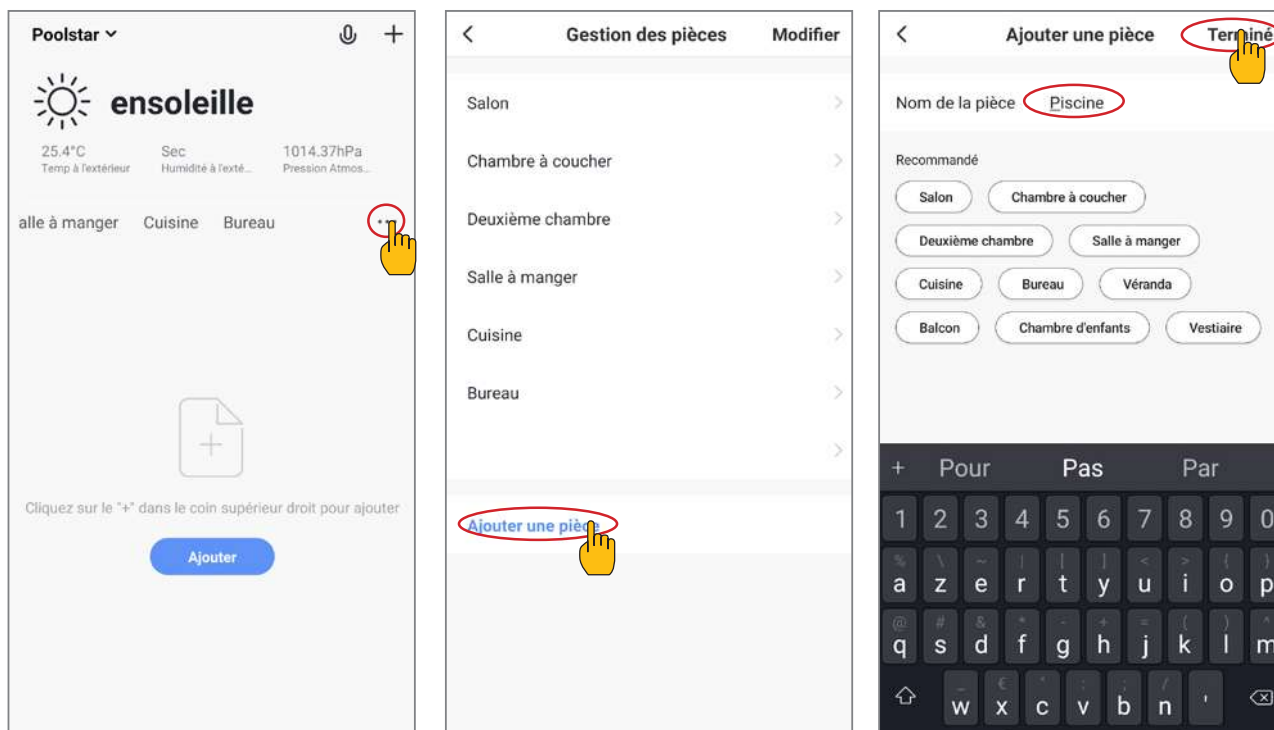

Step 4: Now add a device to your «Pool»

Click «Add» or «+» and then «Large appliances...» followed by «Water heater.»

At this point, leave your smartphone on the «Add» screen and go to the pairing step for your control box.

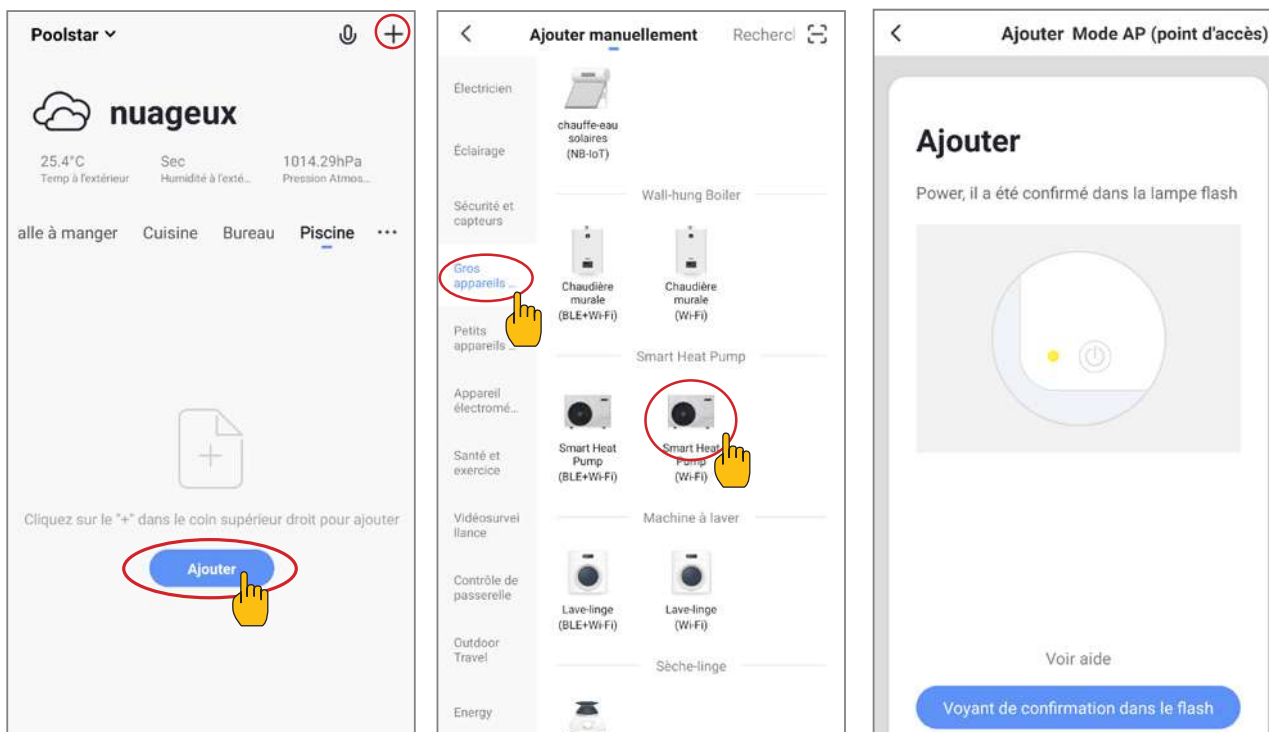

5. USE

5. 7. Pairing the heat pump

Step 1: Now start the pairing.

Choose your home WiFi network, enter the WiFi password and press «Confirm».



CAUTION: The «Poolex» application only supports 2.4GHz WiFi networks.

If your WiFi network uses the 5GHz frequency, go to the interface of your home WiFi network to **create a second 2.4GHz WiFi network** (available for most Internet boxes, routers and WiFi access points).

Step 2: Activate the pairing mode on your heat pump according to the following procedure:

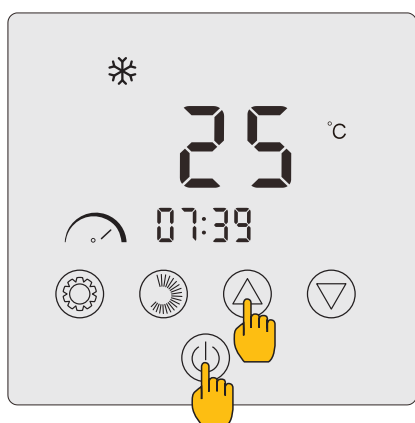

Press  and  simultaneously for 3 seconds.

The light  appears and flashes.
The control box is ready to be paired.

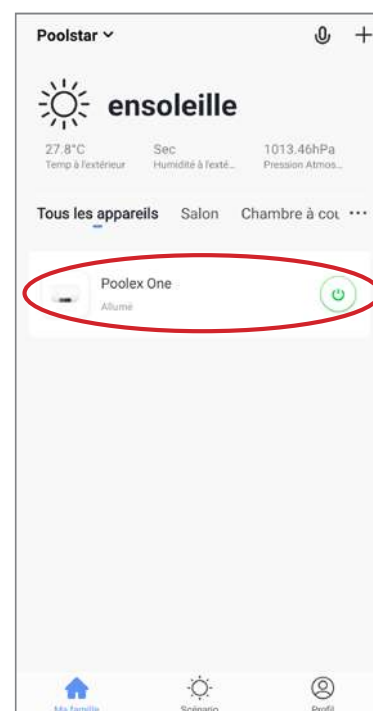
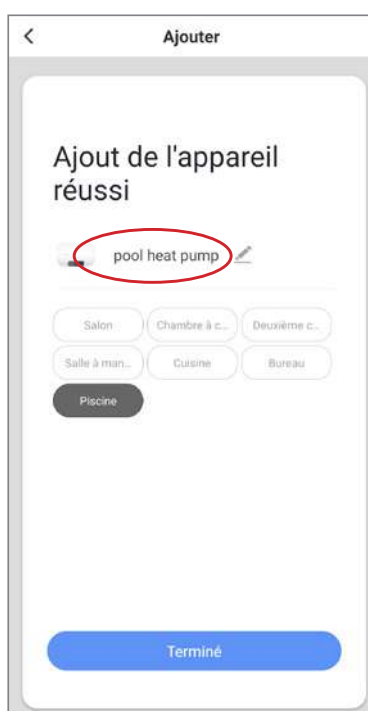

Once pairing has been successfully completed, you can rename your Poolex heat pump and then press «Done».

Congratulations, your heat pump can now be controlled from your smartphone.

Note: The flashing stops when the box is connected to WiFi.

5. USE

5. 8. Controlling

User interface

- 1 Current pool temperature
- 2 Temperature setpoint
- 3 Current operating mode
- 4 Switch the heat pump on/off
- 5 Change the temperature
- 6 Change the operating mode
- 7 Set the operating range

Configure the operating ranges for the heat pump

Create a schedule: Choose the time, day(s) of the week(s), and the action (turn on or off) and save.

Delete a time slot: Press on it and hold.

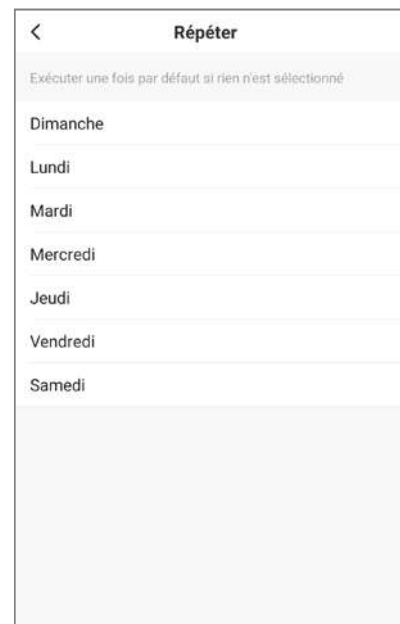
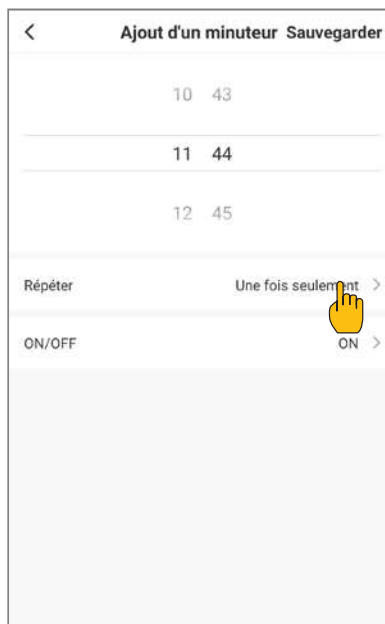
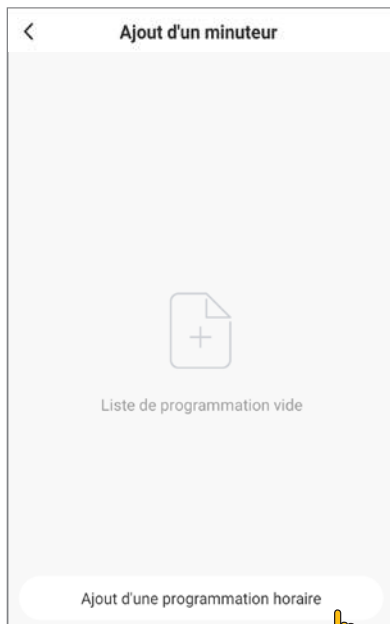

Choice of operating modes

For Inverter heat pumps:

You can choose between Heating (eco), Cooling (eco), Automatic, BOOST heating, Silent heating, BOOST cooling, Silent cooling.

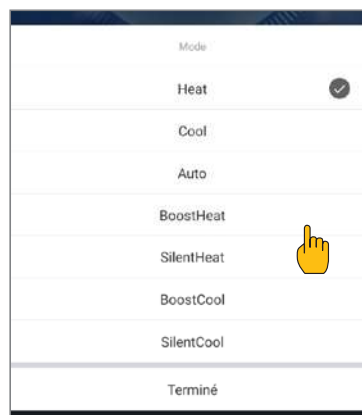

Available modes

- Heating (eco)*
- Cooling (eco)*
- Automatic*
- Heating BOOST*
- Heating Silent*
- Cooling BOOST*
- Cooling Silent*

*Some modes may change depending on the machines

5. USE

5. 9. Status values

The status values can be checked via remote control by following these steps.

Step 1: Keep pressing  for 3 seconds to enter parameters check mode.

Step 2: Press  or  to check the parameter values.

Step 3: Press  to return to the main screen.







Status values table

Code	Parameter name	Remarks
f1	Discharge temperature	
f2	Coil-outside temperature	
f3	Ambient temperature	
f4	Water inlet temperature	
f5	Water outlet temperature	
f6	Suction temperature	
f7	Coil-inside temperature	
f8	Reserved	
f9	Reserved	
f10	IPM temperature	
f11	Reserved	
Ft	Target frequency	
Fr	Real time frequency	
fF	Opening degree of main EEV	
zF	Opening degree of auxiliary EEV	
od	Operation mode	1: Cooling ; 4: Heating
Pr	Fan speed	DC: Actual speed (display*10)
dF	Defrosting status	
OIL	Oil return status	
r1	Reserved	
r2	Chassis electric heater switch	
r3	Reserved	
SEF	Four-way valve switch	
HF	Reserved	
PF	Reserved	
PGF	Reserved	
Pu	Water pump switch	
AH	Ac fan high speed	
Ad	Ac fan medium speed	
AL	Ac fan low speed	
dcU	DC voltage	
dcI	Inverter compressor current(A)	
AcU	AC input voltage	
AcI	AC input current	
HE1	Last error code history	
HE2	Last error code history -1	
HE3	Last error code history -2	
HE4	Last error code history -3	
Pr	Protocol version	
Sr	Software version	

5. USE

5. 10. User setting

Modify user settings

- Step 1:** Press  for 3 seconds to access the user settings modification.
- Step 2:** Press  and  to choose the advanced setting you want to change.
- Step 3:** Press  to change the setting. The value flashes.
- Step 4:** Press  and  to change the value.
- Step 5:** Press  to validate the change.

Without any intervention for 10s, the return to the main screen is done automatically.

User Settings Table

Code	Parameter	Description	Default value
L0	Operation mode of water pump	0: The water pump does not turn off when the heat pump reaches the set value and stops. 1: When the heat pump reaches the set value and stops, the water pump shuts down 60 seconds later than the compressor, and opens for 5 minutes every L1 minute.	0
L1	Interval operation time of water pump time of water pump when the heat pump reaches the set value and stops	When the heat pump reaches the set value and stops, water pump opens for 5 minutes every (L1) min, L1=3~180min	30
L2	Timer setting	0: No timing function, the timing key is invalid, and the relevant timing icon disappears. 1: The daily timing is valid and can be set. After the timing is finished, the timing icon does not disappear.	0
L3	Power-off memory	0=OFF ; 1=ON	1
L4	--	--	--
L5	Operation mode	Range: 0~3 0 = Heating; 1 = Cooling; 2 = Cooling + Heating; 3 = Cooling + Heating + Automatic + Boost heating + Silent heating + Boost cooling + Silent cooling.	3
L6	LED strip	0=OFF ; 1=ON	1

5. 11. System parameter query



WARNING: This operation is used to assist servicing and future repairs. The default settings should only be modified by an experienced professional person. Any change to the system parameter (outside the previous table) will automatically void the warranty. To change them, contact the After-Sales Service.

Enter the input code in the system parameter

Step 1: Press  or  and  for 3 seconds.

Step 2: Press  to select the first digit to edit and then the next.

Step 3: Press  and  to change the value.

Step 4: Press again  to validate the change. Repeat step 3 to complete the code.



Step 5: Press  to validate the code and access to the advanced settings modification. The settings check mode opens.

Without any intervention for 10s, the return to the main screen is done automatically.

Modify system parameter

This step will only be possible after validating the right code to access the advanced settings.

Step 1: Press  to validate the code and access to the advanced settings modification.

Step 2: Press  and  to choose the advanced setting you want to change. Refer to the “System Parameter Table”, page 78, for available functions and settings for each parameter.

Step 3: Press  to change the setting. The value flashes.

Step 4: Press  and  to change the value.

Step 5: Press  to validate the change.

Without any intervention for 10s, the return to the main screen is done automatically.

5. USE

System Parameter Table

No.	Description	Adjustment range
H0	Accumulated heating operation time setting value	30~120
H1	Max time of defrosting	1~25
H2	Exit defrosting temperature	1~25
H3	Enter defrosting temperature	-20~20
F0	Heating startup deviation set value	0~5
F1	Stop deviation value after reach set temp. (heating mode)	0~5
F2	EEV adjustment cycle	10~60
F3	Cooling startup deviation set value	0~18
F4	Stop deviation value after reach set temp. (cooling mode)	0~18
P0	Compensation temperature	-9~9
P1-P2	Reserved	non-activated
P3	Minimum working ambient temperature ¹	-30~15
P4	Minimum working ambient temperature deviation	2~18
P5	Reserved	non-activated
Pb	Auxiliary electric heater	OF: OFF/0 ; ON: ON/1
P7	Auxiliary electric heater starting temperature point ²	2~15
P8	Inlet and outlet water temperature difference protection	2~60
P9	Chassis heater starting temperature point	-9~10
P10-P1b	Reserved	non-activated
P17	Max opening degree of EEV	50~480
P18	Min opening degree of EEV	50~300
P19	Reserved	non-activated
P20	Force refrigerant recycle	OF: OFF/0 ; ON: ON/1
P21	Reserved	non-activated
P22	Max setting temp of heating	35-60
P23	Min setting temp of heating	15-25
P24	Max setting temp of cooling	25-35
P25	Min setting temp of cooling	2-10
C0	Testing mode	OF: OFF/0 ; ON: ON/1
C1	Testing mode compressor manual frequency	10~120
C2	Testing mode manual opening degree of the main EEV	0~480
C3	Testing mode manual opening degree of auxiliary EEV	0~480
C4	Testing mode fan motor speed	0~480

1 When ambient temperature \leq the set value, the unit stops

2 When ambient temperature \leq the set value, can start heating

5. USE

System Parameter Table

No.	Adjustment range	Factory setting						
		6 kW	9 kW	12 kW	15 kW	15 kW Tri	20 kW	20 kW Tri
H0	30~120	30 min	30 min		30 min	30 min	30 min	30 min
H1	1~25	12 min	12 min		12 min	12 min	12 min	12 min
H2	1~25	8°C	8°C		12°C	12°C	12°C	12°C
H3	-20~20	-6°C	-5°C		-6°C	-6°C	-6°C	-6°C
F0	0~5	2°C	2°C	2°C	2°C	2°C	2°C	2°C
F1	0~5	1°C	1°C	1°C	1°C	1°C	1°C	1°C
F2	10~60	30 s	30 s	30 s	30 s	30 s	30 s	30 s
F3	0~18	2°C	2°C	2°C	2°C	2°C	2°C	2°C
F4	0~18	1°C	1°C	1°C	1°C	1°C	1°C	1°C
P0	-9~9	0°C	0°C	0°C	0°C	0°C	0°C	0°C
P1-P2	non-activated	-	-	-	-	-	-	-
P3	-30~15	-15°C	-15°C	-15°C	-15°C	-15°C	-15°C	-15°C
P4	2~18	2°C	2°C	2°C	2°C	2°C	2°C	2°C
P5	non-activated	-	-	-	-	-	-	-
Pb	OF: OFF/0 ; ON: ON/1	ON	ON	ON	ON	ON	ON	ON
P7	2~15	5°C	5°C	5°C	5°C	5°C	5°C	5°C
P8	2~60	15°C	15°C	15°C	15°C	15°C	15°C	15°C
P9	-9~10	0°C	0°C	0°C	0°C	0°C	0°C	0°C
P10-P1b	non-activated	-	-	-	-	-	-	-
P17	50~480	480P	480P	480P	480P	480P	480P	480P
P18	50~300	60P	60P		76P	76P	84P	84P
P19	non-activated	-	-	-	-	-	-	-
P20	OF: OFF/0 ; ON: ON/1	OF	OF	OF	OF	OF	OF	OF
P21	non-activated	-	-	-	-	-	-	-
P22	35-60	40°C	40°C	40°C	40°C	40°C	40°C	40°C
P23	15-25	15°C	15°C	15°C	15°C	15°C	15°C	15°C
P24	25-35	30°C	30°C	30°C	30°C	30°C	30°C	30°C
P25	2-10	10°C	10°C	10°C	10°C	10°C	10°C	10°C
C0	OF: OFF/0 ; ON: ON/1	OF	OF	OF	OF	OF	OF	OF
C1	10~120	50Hz	50Hz	50Hz	50Hz	50Hz	50Hz	50Hz
C2	0~480	350P	350P	350P	350P	350P	350P	350P
C3	0~480	150P	150P	150P	150P	150P	150P	150P
C4	0~480	82	82	82	82	82	82	82

6. MAINTENANCE AND SERVICING

6. 1. Maintenance and servicing



WARNING: Before undertaking maintenance work on the unit, ensure that you have disconnected the electrical power supply.

Cleaning

The heat pump's casing must be cleaned with a damp cloth. The use of detergents or other household products could damage the surface of the casing and affect its properties.

The evaporator at the rear of the heat pump must be carefully cleaned with a vacuum cleaner and soft brush attachment.

Annual maintenance

The following operations must be undertaken by a qualified person at least once a year.

- ✓ Carry out safety checks.
- ✓ Check the integrity of the electrical wiring by retightening the supply terminals (see § 3. 8, page 58).
- ✓ Check the earthing connections.
- ✓ Monitor the state of the pressure gauge and the presence of refrigerant.

6. 2. Winter storage

In the winter months when the ambient temperature is lower than 3°C, **a shut-down heat pump must be winterized to avoid any frost damage.**

Winterizing in 4 steps



Step 1

Disconnect the heat pump from the power supply.

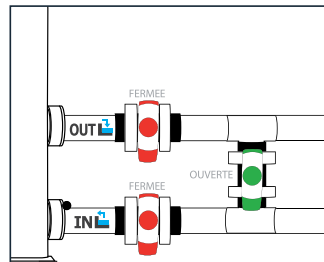

Step 2

Open the By-Pass valve. Close the inlet and outlet valves.

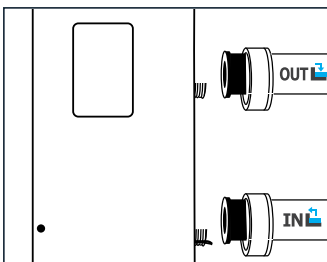

Step 3

Unscrew the drain plug and the water pipes in order to drain any water from the heat pump.

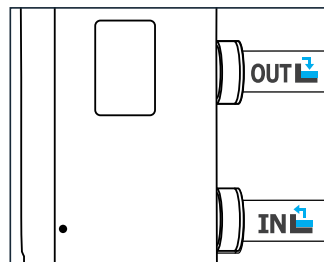

Step 4

Screw back the drain plug and the pipes or block them with rags so as to prevent any foreign bodies from getting into the circuit. Finally, protect the pump with its winter storage cover.



If a circulating pump is servocontrolled by the heat pump, drain this also.

7. REPAIRS



WARNING: Under normal conditions, a suitable heat pump can heat the water in a swimming pool by 1°C to 2°C per day. It is therefore quite normal to not feel any temperature difference in the system when the heat pump is working.

A heated pool must be covered to avoid any loss of heat.

7. 1. Breakdowns and faults

In the event of a problem, the heat pump's screen displays a fault symbol instead of temperature indications. Please consult the table opposite to find the possible causes of a fault and the actions to be taken.

7. 2. Reset the settings

The control box must be turned off to be able to reset the settings to factory settings.

User and Factory Settings: Press and for 10 seconds to restore the values from user settings and factory settings to default.

Parameters E: Press and and for 3 seconds to reset E settings.

Error History: Press and for 3 seconds to clear error history.

7. 3. List of faults

Code	Anomalies	Inspection and troubleshooting
E01	Exhaust temperature failure	<ol style="list-style-type: none"> 1. Check/replace the sensor. 2. Check the status of the sensor head.
E05	Coil temperature failure	
E09	Return air temperature failure	
E13	Inner coil temperature failure	
E17	Return water temperature failure	
E18	Water outlet temperature failure	
E21	Communication failure	Please contact the supplier.
E22	Ambient temperature failure	<ol style="list-style-type: none"> 1. Check/replace the sensor. 2. Check the sensor head condition.
E25	Water flow switch failure	<ol style="list-style-type: none"> 1. Check whether the water pump is installed correctly and can be started. 2. Check whether the water pipeline is not drained or blocked. 3. Check the water flow switch wiring or replace the water flow switch. 4. Check if the piping is installed correctly.
E27	Communication failure between main board and driver board	Please contact the supplier.
E28	EEPROM error in main board	Please contact the supplier.
E29	EEPROM error in driver board	
P02	High pressure protection(three consecutive times will lock the machine)	<ol style="list-style-type: none"> 1. Replace the high pressure switch. 2. Drain the pipe air. 3. Install the water inlet temperature sensor correctly. 4. Check or replace the circulating water pump. 5. Discharge excess refrigerant. 6. Regularly clean the water heat exchanger.

7. REPAIRS

Code	Anomalies	Inspection and troubleshooting
P06	Low pressure protection (three consecutive times will lock the machine)	<ol style="list-style-type: none"> 1. Check or replace throttling components. 2. Clean the evaporator fins. 3. Replace the low pressure switch. 4. Check the leakage position, repair it, re-vacuum and charge the refrigerant according to the refrigerant type and weight shown on the nameplate.
P11	High temperature protection of exhaust temperature	<ol style="list-style-type: none"> 1. Check whether the water temperature sensor is installed in place. 2. Check the leakage position, repair it, re-vacuum and charge the refrigerant according to the refrigerant type and weight shown on the nameplate. 3. Regularly clean the water heat exchanger. 4. Check or replace the circulating water pump.
P15	Inlet and outlet water temperature difference protection	<ol style="list-style-type: none"> 1. Check whether the pump is running normally and whether the water circuit is blocked. 2. Check the setting of advanced parameter P8: it should be 15°C.
P16	Cooling undercooling protection	Please contact the supplier.
P17	Standby frost protection	
P18	Electric heater overheating protection	
P19	Compressor current protection	
P24	DC fan protection and failure	
P25	Outdoor ambient temperature too high or too low protection	<ol style="list-style-type: none"> 1. Detects if the current ambient temperature of the machine is out of range. 2. Check if the external ambient temperature sensor is installed correctly. 3. Ambient temperature sensor is damaged and needs to be replaced (after a period of downtime, check whether the ambient temperature display value is consistent with the current environment, If the deviation is large, it can be judged as sensor failure).
P26	Water outlet temperature over in Heat Mode	Please contact the supplier.
P27	Over temperature protection of outer coil during cooling	
R02	Compressor drive failure	<ol style="list-style-type: none"> 1. Check whether the wiring is normal. 2. Wire the wires in the correct order.
R05	IPM module overheat protection	Shut down, power on again after 5 minutes of power off.
R06	Heat pump overcurrent protection	Please contact the supplier.
R10	DC voltage overvoltage protection	Normal input voltage range: - single-phase: 182V~242V. - three-phase: 310V~460V
R11	DC voltage undervoltage protection	It is recommended to power on at an interval of more than 2 mins, or wait for the code to disappear automatically.
R12	AC voltage overvoltage	Normal input voltage range: - single-phase: 182V~242V. - three-phase: 310V~460V
R13	AC voltage undervoltage	
R24	Unstable input power voltage	Shut down, power on again after 5 minutes of power off.
R21	IPM overcurrent protection	<ol style="list-style-type: none"> 1. Shut down, power on again after 5 minutes of power off. 2. Water temperature setting too high. 3. Switch to ECO mode or silent mode operation.

8. END OF PRODUCT LIFE

8. 1. General warranty conditions

The Poolstar Company guarantees the original owner against defective materials and faults in the manufacture of the Poolex Dreamline Fi heat pump for a period of **three (3) years**.

- The compressor is guaranteed for a period of **five (5) years**.
- The titanium tube heat exchanger is guaranteed for a period of **fifteen (15) years** against chemical corrosion, except for frost damage.
- The condenser's other components are guaranteed for **three (3) years**.

The warranty becomes effective on the date of the first invoice.

The warranty does not apply in the following cases:

- Malfunction or damage arising from an installation, usage or repair that is not in compliance with the safety instructions.
- Malfunction or damage arising from a chemical agent that is unsuitable for the pool.
- Malfunction or damage arising from conditions that are unsuitable for the equipment's purposes of use.
- Damage arising from negligence, accident or force majeure.
- Malfunction or damage arising from the use of unauthorized accessories.

Repairs undertaken during the warranty period must be approved prior to being carried out by an authorized technician. The warranty shall be null and void if the repair to the equipment is carried out by a person who is not authorized by the Poolstar company.

The guaranteed parts shall be replaced or repaired at Poolstar's discretion. Defective parts must be returned to our workshops to be covered during the warranty period. The warranty does not cover labour costs or unauthorized replacements. The return of the defective part is not covered by the warranty.

Dear Sir/Madam,

Please spend a few minutes filling in the warranty registration card that you will find on our website:

<https://assistance.poolstar.fr/>



We thank you for your trust in our products.
Enjoy your swimming!

Your details may be treated in accordance with the Data Protection Act of 6 January 1978 and will not be divulged to any third party.

ADVERTENCIA



Esta bomba de calor contiene un gas refrigerante inflamable R32.

Cualquier intervención en el circuito de refrigerante debe ser realizada por personal especializado.

Antes de realizar mantenimiento o reparación en la bomba de calor, lea las recomendaciones para un trabajo seguro.

1. Procedimiento de trabajo

El trabajo debe llevarse a cabo de acuerdo con un procedimiento definido, para minimizar el riesgo de presencia de gases o vapores inflamables durante la ejecución de los trabajos.

2. Área de trabajo general.

Todas las personas en el área deben ser informadas de la naturaleza del trabajo a realizar. Evite trabajar en un espacio confinado y sin ventilación apropiada. El lugar alrededor del área de trabajo debe estar dividido y asegurado, se debe prestar especial atención a las fuentes cercanas de calor o equipos que puedan producir arcos eléctricos, llamas, incendios...etc.

3. Riesgo de explosión o incendio.

La zona debe comprobarse con un detector de refrigerante adecuado antes y durante el trabajo, para garantizar la ausencia de gas potencialmente inflamable. Asegúrese de que el equipo de detección de fugas utilizado es adecuado para refrigerantes inflamables, es decir, que no produce chispas, está correctamente sellado o dispone de un dispositivo de seguridad interno.

4. Verificación de la presencia de refrigerante.

Se debe revisar el espacio con un detector de refrigerante adecuado antes y durante el trabajo para asegurarse de que no haya gas refrigerante potencialmente inflamable. Asegúrese de que el equipo de detección de fugas utilizado sea adecuado para refrigerantes inflamables, es decir, que no produzca chispas, que esté debidamente sellado o que tenga seguridad interna.

5. Presencia de extintor de incendios.

Está totalmente prohibido utilizar una fuente de calor, llama o chispa en la proximidad directa de una o más piezas o tuberías que contengan o hayan contenido un refrigerante inflamable. Todas las fuentes de chispas, incluido fumar, deben estar suficientemente alejadas del lugar de instalación, reparación, desmontaje y eliminación, durante las cuales posiblemente se libere refrigerante inflamable al espacio circundante. Antes de empezar a trabajar, debe comprobarse el entorno del equipo para asegurarse de que no existe riesgo de inflamabilidad. Deben colocarse señales de «prohibido fumar».

6. Zona ventilada.

Asegúrese de que el área de trabajo esté al aire libre o que esté se encuentre con la ventilación apropiada, antes de realizar cualquier trabajo en el circuito de refrigeración se debe mantener y asegurar una renovación de aire continua, ya que existe riesgo grave para su salud o la salud de cualquier operario.

7. Controles electrónicos o eléctricos del circuito de refrigeración.

Cuando se sustituyan componentes eléctricos, éstos deben ser adecuados para el uso previsto y cumplir las especificaciones apropiadas. Sólo deben utilizarse piezas del fabricante. En caso de duda, consulte al servicio técnico del fabricante.

Las siguientes comprobaciones deben aplicarse a las instalaciones que utilicen refrigerantes inflamables:

- El tamaño de la carga se ajusta al tamaño del local en el que se instalan las piezas que contienen el refrigerante;
- La ventilación y los orificios de ventilación funcionan correctamente y no están obstruidos;
- Si se utiliza un circuito de refrigeración indirecto, debe comprobarse también el circuito secundario.
- Las marcas en el equipo permanecen visibles y legibles. Deben corregirse las marcas y señales ilegibles;
- Las tuberías o componentes de refrigeración están instalados en una posición en la que no es probable que estén expuestos a ninguna sustancia que pueda corroer los componentes que contienen refrigerante.

8. Verificación y montaje de componentes electrónicos o eléctricos en el circuito refrigerante.

Las reparaciones y el mantenimiento de los componentes eléctricos deben incluir comprobaciones iniciales de seguridad y procedimientos de inspección de los componentes. Si hay un fallo que pueda comprometer la seguridad, no debe conectarse corriente al circuito hasta que se haya rectificado el problema.

Las comprobaciones iniciales de seguridad deben incluir

- Que los condensadores estén descargados: esto debe hacerse de forma segura para evitar la posibilidad de chispas;
- Que ningún componente eléctrico o cableado quede expuesto durante la carga, recuperación o purga del sistema de gas refrigerante;
- Que haya continuidad de la puesta a tierra.



LÉALO CON ATENCIÓN



Estas instrucciones de instalación forman parte esencial del producto y deben entregarse al instalador. Una vez instalado el producto, el usuario deberá guardarlas.

En caso de perder el manual, consulte el sitio web :

www.poolex.fr

Las instrucciones y recomendaciones recogidas en este manual deben leerse con atención y comprenderse, puesto que contienen información muy útil sobre el funcionamiento y la manipulación segura de la bomba de calor. **Guarde este manual en un lugar accesible su futura consulta.**

La instalación debe ser realizada por un profesional cualificado, de acuerdo con la normativa vigente y con las instrucciones del fabricante. Un error de instalación podría provocar daños físicos a personas o animales, así como un daño mecánico del que el fabricante no se hace responsable en ningún caso.

Una vez desembalada la bomba de calor, compruebe su contenido para informar de cualquier daño.

Antes de conectar la bomba de calor, compruebe que la información que contiene este manual es compatible con las condiciones de instalación reales, y que no exceda de los límites máximos autorizados para este producto en concreto.

En caso de defecto o mal funcionamiento de la bomba de calor, corte la fuente de alimentación y no intente reparar el fallo sin nuestro permiso.

Las reparaciones deben ser realizadas únicamente por la empresa de servicio técnico autorizada y con piezas de repuesto originales. El incumplimiento de las cláusulas anteriores podría impedir el funcionamiento seguro de la bomba de calor.

Para garantizar la eficiencia y el buen funcionamiento de la bomba de calor es importante realizar un mantenimiento periódico de acuerdo con las instrucciones adjuntas.

En el caso de que la bomba de calor sea vendida o traspasada, asegúrese siempre de que se entrega toda la documentación técnica al nuevo propietario junto con el equipo.

Esta bomba de calor está diseñada exclusivamente para calentar una piscina. Cualquier otro uso se considerará inapropiado, incorrecto e, incluso, peligroso.

Toda responsabilidad contractual o no contractual del fabricante o distribuidor se considerará nula cuando se refiera a un daño provocado por errores de operación o de instalación, o por el incumplimiento de las instrucciones que acompañan a este manual o de las normas de instalación aplicables al equipo descrito en este documento.

INDICE

1. Generalidades	85
1. 1. Condiciones generales de entrega.....	85
1. 2. Instrucciones de seguridad.....	85
1. 3. Tratamiento del agua.....	86
2. Descripción	87
2. 1. Contenido del paquete.....	87
2. 2. Características generales.....	87
2. 3. Especificaciones técnicas.....	88
2. 4. Dimensiones de la unidad.....	90
2. 5. Vista en despiece.....	92
3. Instalación	94
3. 1. Requisitos previos.....	94
3. 2. Localización.....	94
3. 3. Esquema de la instalación.....	95
3. 4. Conexión del kit de evacuación de condensados.....	95
3. 5. Instalación de la unidad sobre soportes amortiguadores del sonido.....	95
3. 6. Conexión hidráulica.....	96
3. 7. Instalación eléctrica.....	97
3. 8. Conexión eléctrica.....	98
4. Puesta en marcha	99
4. 1. Puesta en marcha.....	99
4. 2. Servocontrol de la bomba de circulación.....	99
4. 3. Empleo del manómetro.....	100
4. 4. Protección contra el hielo.....	100
5. Uso	101
5. 1. Mando a distancia.....	101
5. 2. Elección del modo de funcionamiento.....	102
5. 3. Configuración de la hora.....	103
5. 4. Programación horaria.....	104
5. 5. Descarga & Instalación de la aplicación «Poolex».....	105
5. 6. Configuración de la aplicación.....	106
5. 7. Emparejamiento de la bomba de calor.....	108
5. 8. Control.....	109
5. 9. Valores de estado.....	110
5. 10. Consulta de parámetros del sistema.....	111
5. 11. Configuración avanzada.....	112
6. Mantenimiento y reparación	115
6. 1. Mantenimiento y reparación.....	115
6. 2. Almacenamiento en invierno.....	115
7. Reparaciones	116
7. 1. Averías y fallos.....	116
7. 2. Restablecer los ajustes.....	116
7. 3. Lista de anomalías.....	116
8. Final de vida del producto	118
8. 1. Condiciones generales de garantía.....	118

1. GENERALIDADES

1. 1. Condiciones generales de entrega

Todo el equipo, aun cuando se transporte «franco de porte y embalaje», se entrega por cuenta y riesgo del destinatario.

El responsable de la recepción del equipo debe llevar a cabo una inspección visual para detectar cualquier daño sufrido por la bomba de calor durante su transporte (sistema de refrigeración, paneles de la carcasa, caja de control eléctrico, marco, etc.). Asimismo, debe escribir en la nota de entrega del transportista los comentarios relativos al daño sufrido durante el transporte y confirmárselos al transportista por carta certificada en el plazo de 48 horas.



El equipo debe almacenarse y transportarse en todo momento en posición vertical sobre un palé, y en su embalaje original. En caso de guardarse o transportarse en posición horizontal, espere un mínimo de 24 horas antes de encenderlo.

1. 2. Instrucciones de seguridad



ADVERTENCIA: Lea atentamente las instrucciones de seguridad antes de usar el equipo. Las siguientes instrucciones son fundamentales para la seguridad, por lo que deben cumplirse estrictamente.

Durante la instalación y el mantenimiento

Los servicios de instalación, puesta en marcha, mantenimiento y reparación solo podrán ser realizados por un técnico especializado y en cumplimiento de las normas vigentes.

Antes de manipular o realizar cualquier trabajo en el equipo (instalación, puesta en marcha, uso, mantenimiento), el responsable debe conocer todas las instrucciones contenidas en el manual de instalación de la bomba de calor, así como sus especificaciones técnicas.

No instale nunca el equipo cerca de una fuente de calor, materiales combustibles o el conducto de entrada de aire de un edificio.

Si la instalación no se realiza en un lugar con acceso restringido, deberá colocarse una rejilla para proteger la bomba de calor.

No pise las tuberías mientras se llevan a cabo trabajos de instalación, reparación o mantenimiento, a riesgo de sufrir quemaduras graves.

Para evitar quemaduras graves, antes de empezar a trabajar con el sistema de refrigeración apague la bomba de calor y espere varios minutos para instalar los sensores de temperatura y de presión.

Compruebe el nivel del refrigerante cuando realice el mantenimiento de la bomba de calor.

Compruebe que los interruptores de presión alta y baja estén correctamente conectados al sistema de refrigeración y que apaguen el circuito eléctrico si se disparan durante la inspección anual para la detección de fugas.

Compruebe que no hay señales de corrosión ni manchas de aceite alrededor de las piezas del sistema de refrigeración.

Durante el uso

Para evitar lesiones graves, no toque nunca el ventilador mientras esté en funcionamiento.

Mantenga la bomba de calor fuera del alcance de los niños para evitar las lesiones graves que pueden ocasionar las cuchillas del intercambiador del calor.

Jamás encienda el equipo si la piscina está vacía o si la bomba de circulación está parada.

Compruebe el caudal de agua todos los meses y limpie el filtro cuando sea necesario.

1. GENERALIDADES

Durante la limpieza

Desconecte el equipo de la fuente de alimentación.

Cierre las válvulas de entrada y salida de agua.

No introduzca ningún objeto en los orificios de entrada o salida de agua o de aire.

No aclare el equipo con agua.

Durante las reparaciones

Las reparaciones del sistema de refrigeración deben realizarse siguiendo las normas de seguridad vigentes.

Los trabajos de soldadura fuerte deberían ser realizados por un soldador cualificado.

Para sustituir un componente del sistema de refrigeración defectuoso, utilice solo piezas homologadas por nuestro departamento técnico.

En caso de reemplazo de la tubería, solo se puede usar tubería de cobre que cumpla con las normas del país para la resolución de problemas.

Cuando se realicen pruebas de presión para la detección de fugas:

- Para evitar el riesgo de incendio o explosión, no utilice nunca oxígeno ni aire seco.
- Utilice nitrógeno deshidratado o una mezcla de nitrógeno y refrigerante.
- La presión de prueba alta y baja no debe superar los 42 bares.

1. 3. Tratamiento del agua

Las bombas de calor Poolex para piscinas pueden usarse con todo tipo de sistemas de tratamiento de agua.

No obstante, es imprescindible que el sistema de tratamiento de agua (con bombas dosificadoras de cloro, pH, bromo o electrólisis de sal) se instale después que la bomba de calor en el circuito hidráulico.

Para evitar que la bomba de calor se deteriore, el Ph del agua debe mantenerse entre 6,9 y 8,0.

2. DESCRIPCIÓN

2. 1. Contenido del paquete

- ✓ Bomba de calor
- ✓ 2 conectores hidráulicos de entrada/salida (50mm de diámetro)
- ✓ Kit de evacuación de condensados
- ✓ Una cubierta de invierno
- ✓ 4 almohadillas antivibraciones (no se incluyen fijaciones)
- ✓ Este manual de usuario y de instalación

2. 2. Características generales

Una bomba de calor Poolex tiene las siguientes características:

- ▶ Alto rendimiento con un ahorro energético de hasta el 80% en comparación con otros sistemas de calentamiento convencionales.
- ▶ Refrigerante R32 limpio, eficiente y respetuoso con el medio ambiente.
- ▶ Compresor fiable de marca superior y alto rendimiento.
- ▶ Amplio evaporador de aluminio hidrofílico para uso a temperaturas bajas.
- ▶ Mando a distancia intuitivo y de fácil manejo.
- ▶ Un chasis metálico, con tratamiento anti-UV y de fácil mantenimiento.
- ▶ Certificación CE.
- ▶ Diseño silencioso.

2. DESCRIPCIÓN

2. 3. Especificaciones técnicas

Condiciones de las pruebas		Silverline 6	Silverline 9	Silverline 12
Aire (1) 26°C	Calefacción (kW)	1.89~6.40	3.00~9.40	3.71~12.62
Agua (2) 26°C	Consumo (kW)	0.15~1.06	0.24~1.47	0.30~2.13
80% humedad	COR (Coeficiente de rendimiento)	6.04~12.60	6.39~12.50	5.92~12.37
Aire (1) 15°C	Calefacción (kW)	1.51~4.51	2.18~7.04	2.71~8.86
Agua (2) 26°C	Consumo (kW)	0.21~0.92	0.35~1.44	0.39~1.85
70% humedad	COR (Coeficiente de rendimiento)	4.90~7.19	4.89~6.23	4.79~6.95
Aire (1) 35°C	Refrigeración (kW)	2.62~3.43	3.00~3.96	2.84~5.50
Agua (2) 28°C	Consumo (kW)	0.46~0.80	0.56~0.91	0.72~1.69
40% humedad	EER (índice de eficiencia energética)	4.29~5.70	4.35~5.36	3.25~3.94
	SCOP (EN 17 645)	7,37 CLASS A	7,31 CLASS A	7,42 CLASS A
Potencia máxima (kW)		1,5	2,25	2,8
Corriente máxima (A)		7,2	10	12
Alimentación		Monofásica 220-240V 50Hz		
Tipo de disyuntor		Protección magnetotérmica (curva D)		
Corriente de respuesta del disyuntor (A)		12	16	20
Protección		IPX4		
Rango de temperatura de calentamiento		15°C~40°C		
Rango de temperatura de refrigeración		10°C~30°C		
Rango de temperatura de funcionamiento		-15°C~45°C		
Dimensiones de la unidad L x A x A (mm)		585*515*778		
Peso neto del aparato (kg)		46	54	58
Peso bruto del aparato (kg)		57	65	69
Nivel de presión acústica a 1 m (dBA) ⁽³⁾		45.3	48	52.3
Nivel de presión acústica a 10 m (dBA) ⁽³⁾		35	36.2	38
Conexión hidráulica (mm)		PVC 50mm		
Caudal de agua (m ³ /h)		1,9	3,1	4,0
Intercambiador de calor		Tubo de PVC y bobina de titanio		
Número y tamaño de intercambiadores de calor		φ12.7*6.0m	φ12.7*9.0m	φ12.7*10.5m
Marca del compresor		GMCC		
Tipo de compresor		DC inverter rotary		
Evaporador		Lamas de aluminio hidrófilo y tubos de cobre		
Tamaño evaporador		Ø7 sur 1 ligne	Ø9.52 sur 1 ligne	Ø7 sur 1.9 lignes
Refrigerante		R32		
Volumen de refrigerante (g)		600	850	950
Pérdida de carga (mCA)		3,2	4,2	8,0
Presión máxima de aspiración (MPa)		1,6		
Presión máxima de descarga (MPa)		4,3		
Presión mínima de funcionamiento (MPa)		0,2		
Presión máxima de funcionamiento (MPa)		4,3		
Presión máxima admisible (MPa)		0,7		
Mando a distancia		Pantalla fija de control táctil		
Wifi		2,4 GHz		
Pantalla		LED		
Modo		Calefacción / Refrigeración / Automático		

Las especificaciones técnicas de nuestras bombas de calor se indican a modo meramente informativo. La empresa se reserva el derecho a efectuar cambios sin previo aviso.

¹ Temperatura ambiente

² Temperatura inicial del agua

³ Ruido a 1 m, a 4 m y a 10 m conforme con las Directivas EN ISO 3741 y EN ISO 354

2. DESCRIPCIÓN

Condiciones de las pruebas		Silverline 15	Silverline 15T	Silverline 20	Silverline 20T
Aire (1) 26°C Agua (2) 26°C 80% humedad	Calefacción (kW)	5.33~16.12	5.21~16.29	5.99~19.85	5.93~19.93
	Consumo (kW)	0.44~2.58	0.42~2.58	0.48~3.35	0.48~3.31
	COR (Coeficiente de rendimiento)	6.25~12.11	6.31~12.40	5.93~12.48	6.02~12.35
Aire (1) 15°C Agua (2) 26°C 70% humedad	Calefacción (kW)	3.90~12.29	3.98~12.32	4.46~14.76	4.54~14.93
	Consumo (kW)	0.55~2.53	0.55~2.46	0.63~3.13	0.63~3.13
	COR (Coeficiente de rendimiento)	4.86~7.09	5.01~7.24	4.72~7.08	4.77~7.21
Aire (1) 35°C Agua (2) 28°C 40% humedad	Refrigeración (kW)	4.74~7.31	5.13~7.74	5.30~7.45	5.54~7.58
	Consumo (kW)	1.07~1.88	1.04~1.85	0.99~1.61	0.99~1.63
	EER (índice de eficiencia energética)	3.89~4.43	4.18~4.93	4.63~5.35	4.65~5.60
	SCOP (EN 17 645)	7,45 CLASS A	7,56 CLASS A	7,57 CLASS A	7,56 CLASS A
Potencia máxima (kW)		3,5	3,5	3,92	4,46
Corriente máxima (A)		16	5,8	17,5	7,5
Alimentación		Monofásica 220-240V 50Hz	Trifásica 380- 415V 3N~50Hz	Monofásica 220-240V 50Hz	Trifásica 380- 415V 3N~50Hz
Tipo de disyuntor		Protección magnetotérmica (curva D)			
Corriente de respuesta del disyuntor (A)		25	12	25	12
Protección		IPX4			
Rango de temperatura de calentamiento		15°C~40°C			
Rango de temperatura de refrigeración		10°C~30°C			
Rango de temperatura de funcionamiento		-15°C~45°C			
Dimensiones de la unidad L x A x A (mm)		745*700*778			
Peso neto del aparato (kg)		77	79	82	84
Peso bruto del aparato (kg)		93	95	98	100
Nivel de presión acústica a 1 m (dBA) ⁽³⁾		54,2	54,2	57,4	57,4
Nivel de presión acústica a 10 m (dBA) ⁽³⁾		42,3	42,3	43,3	43,3
Conexión hidráulica (mm)		PVC 50mm			
Caudal de agua (m³/h)		5,3	5,3	6,3	6,3
Intercambiador de calor		Tubo de PVC y bobina de titanio			
Número y tamaño de intercambiadores de calor		φ12.7*14.0m	φ12.7*14.0m	φ12.7*16.0M	φ12.7*16.0m
Marca del compresor		GMCC			
Tipo de compresor		DC inverter rotary			
Evaporador		Lamas de aluminio hidrófilo y tubos de cobre			
Tamaño evaporador		Ø9.52 sur 1.3 lignes		Ø9.52 sur 1.7 lignes	
Refrigerante		R32			
Volumen de refrigerante (g)		1100	1100	1450	1450
Pérdida de carga (mCA)		11,0		18,5	
Presión máxima de aspiración (MPa)		1,6			
Presión máxima de descarga (MPa)		4,3			
Presión mínima de funcionamiento (MPa)		0,2			
Presión máxima de funcionamiento (MPa)		4,3			
Presión máxima admisible (MPa)		0,7			
Mando a distancia		Pantalla fija de control táctil			
Wifi		2,4 GHz			
Pantalla		LED			
Modo		Calefacción / Refrigeración / Automático			

Las especificaciones técnicas de nuestras bombas de calor se indican a modo meramente informativo. La empresa se reserva el derecho a efectuar cambios sin previo aviso.

¹ Temperatura ambiente

² Temperatura inicial del agua

³ Ruido a 1 m, a 4 m y a 10 m conforme con las Directivas EN ISO 3741 y EN ISO 354

2. DESCRIPCIÓN

2. 4. Dimensiones de la unidad

Dimensiones en mm

Silverline Top 6 kW

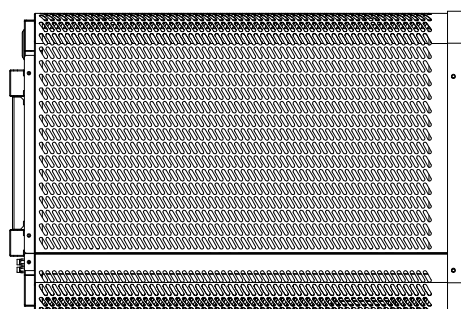
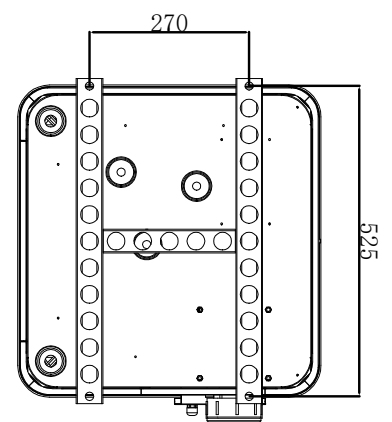
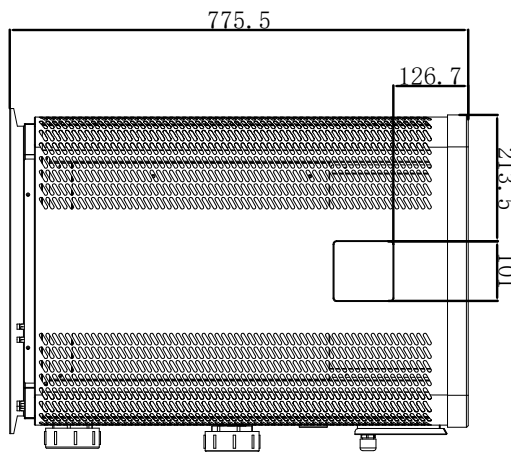
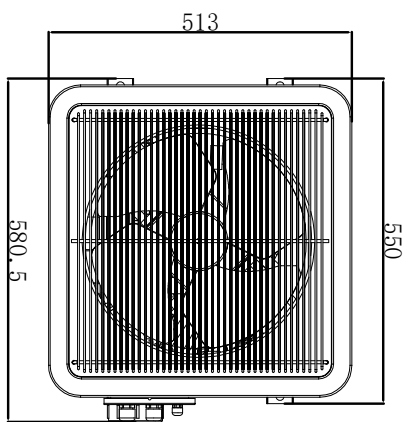
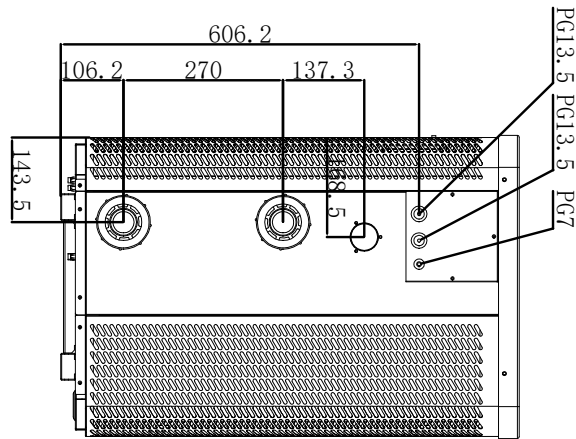
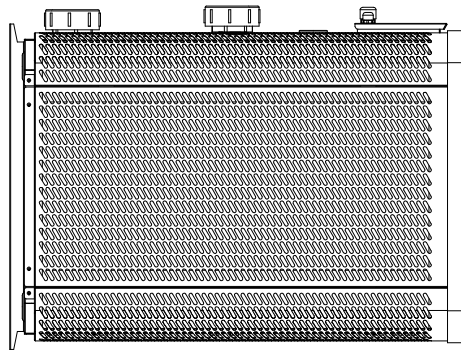

2. DESCRIPCIÓN

Silverline Top 9 kW

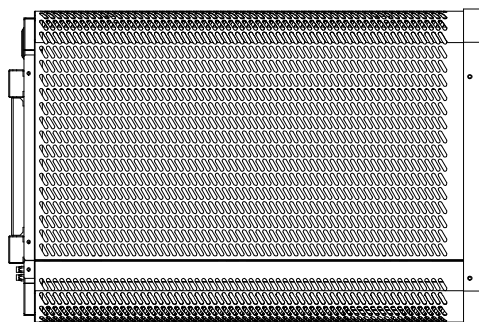
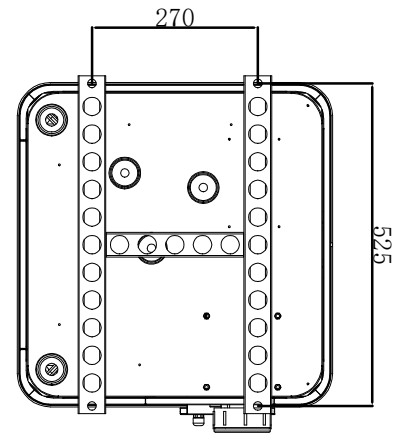
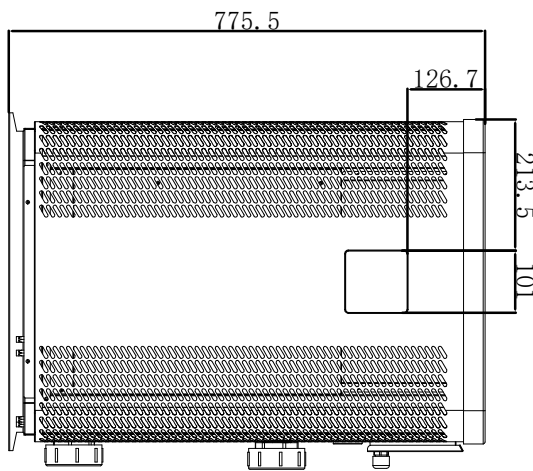
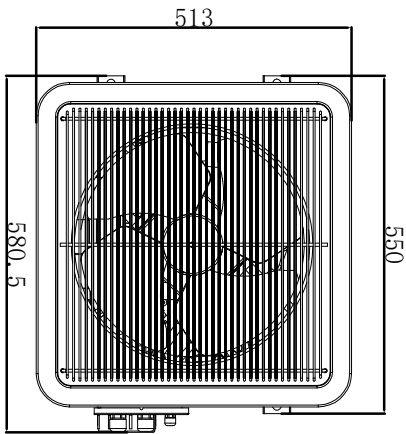
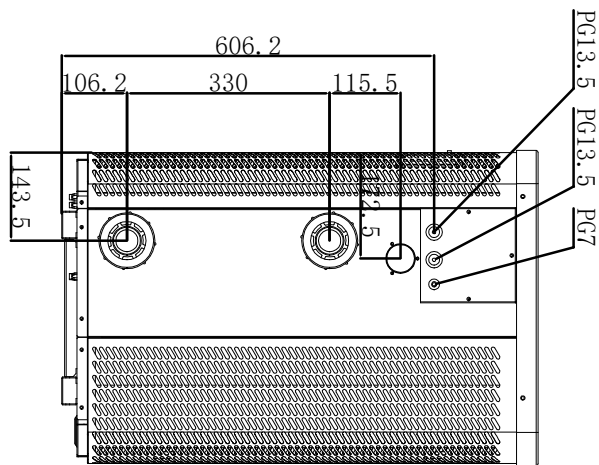
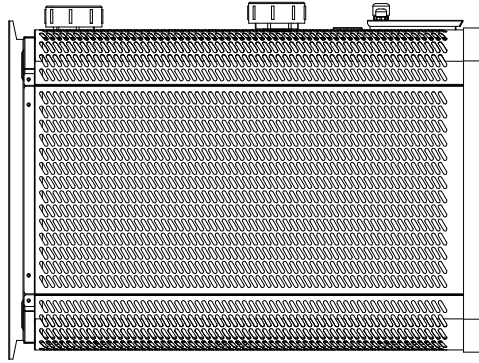

2. DESCRIPCIÓN

Silverline Top 12 kW

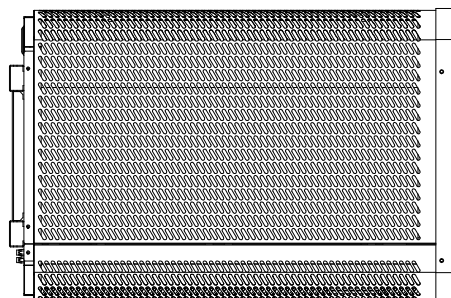
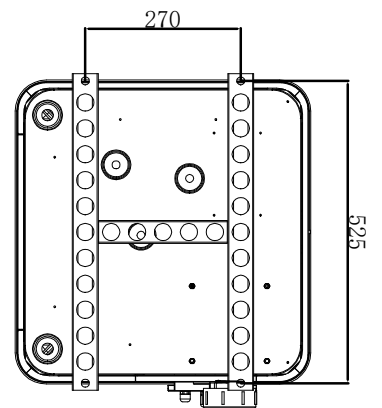
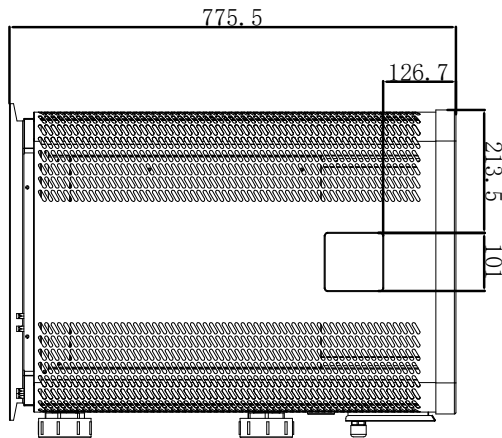
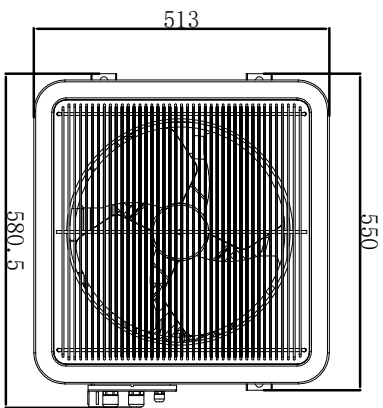
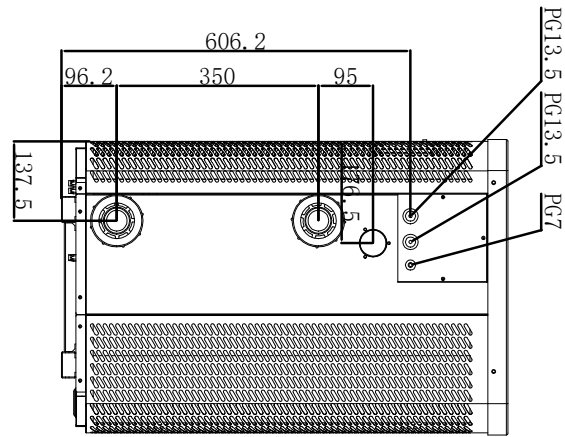
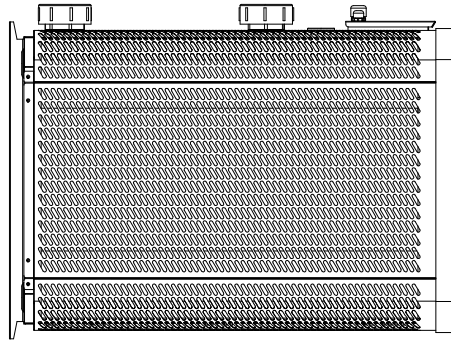

2. DESCRIPCIÓN

Silverline Top 15 & 15T kW

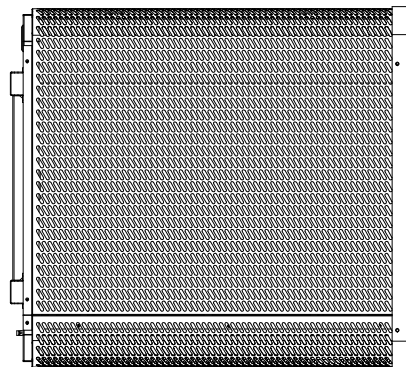
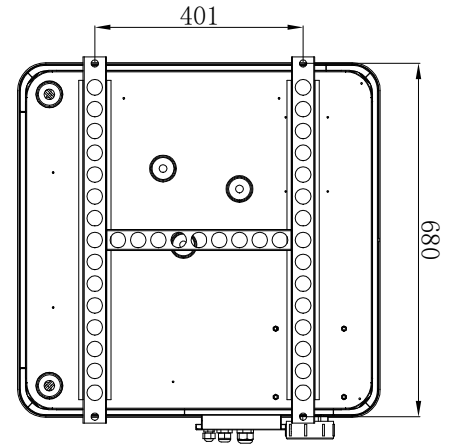
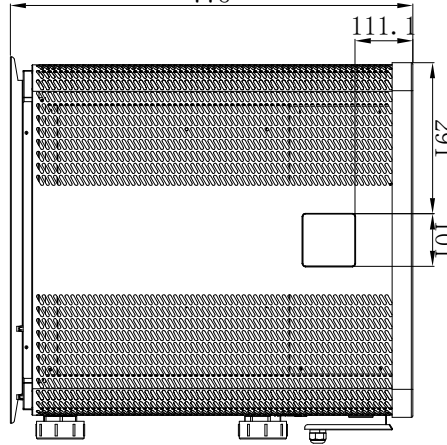
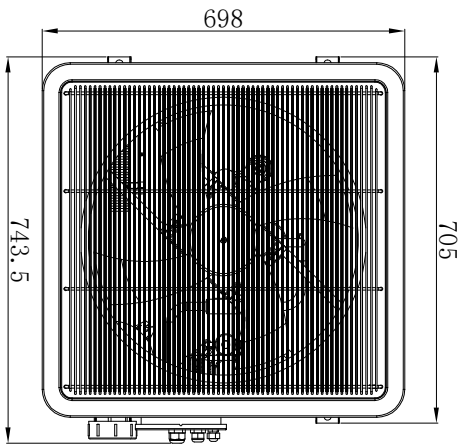
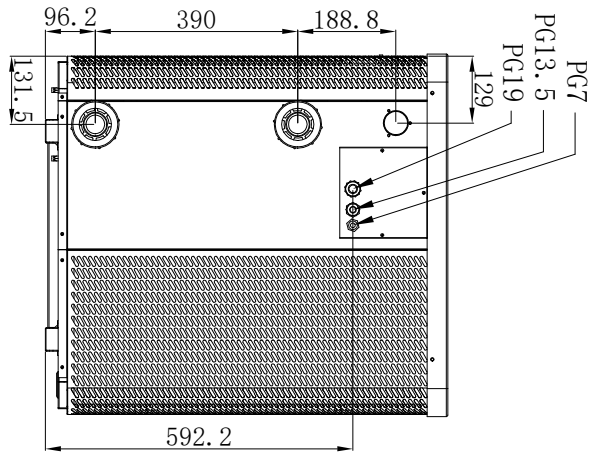
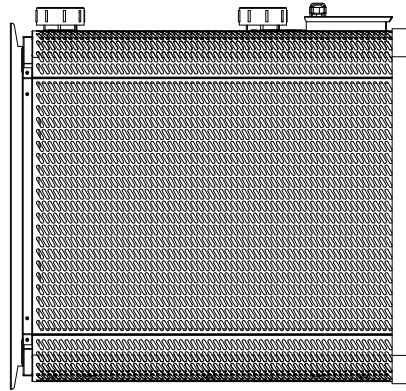

2. DESCRIPCIÓN

Silverline Top 20 & 20T kW

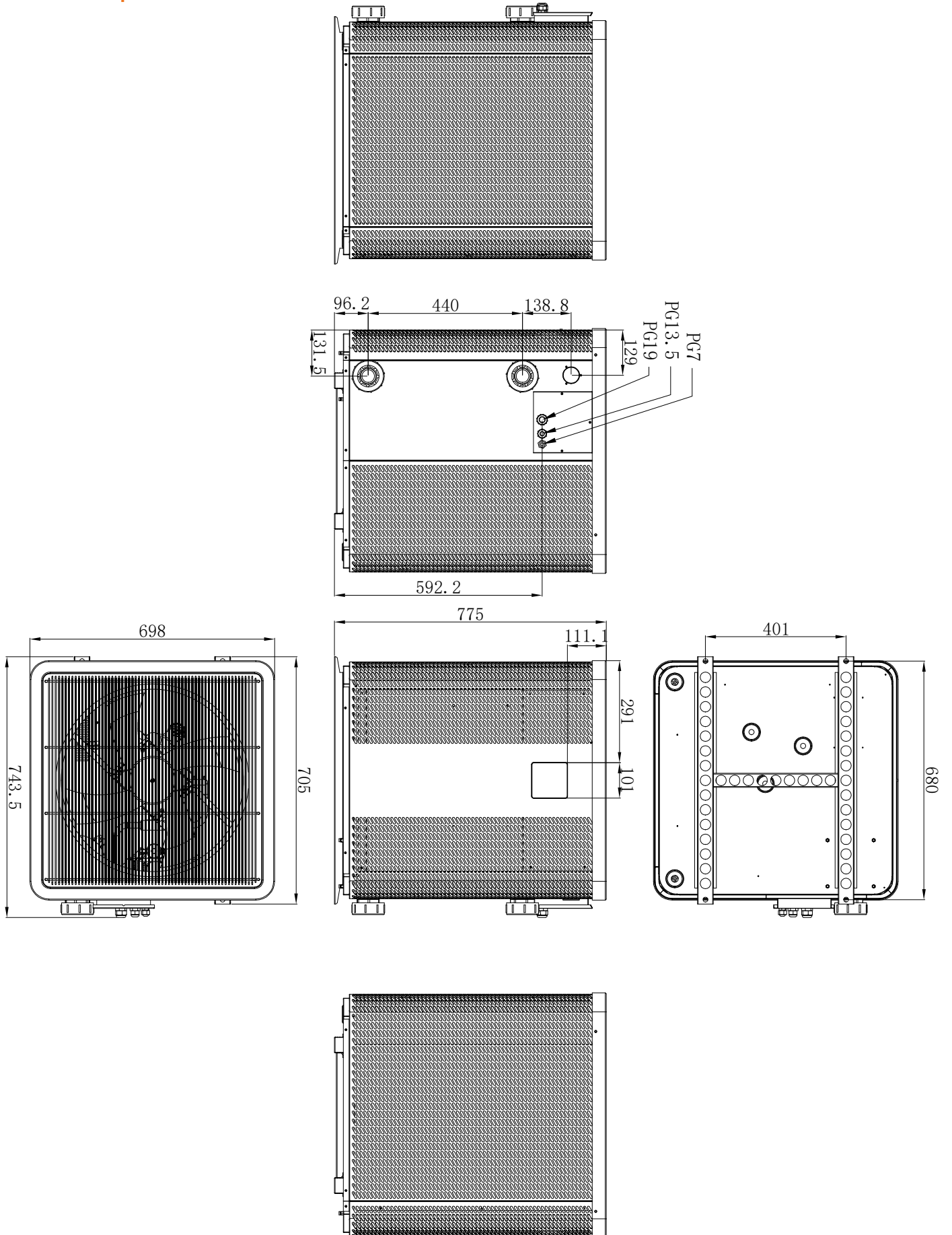

2. DESCRIPCIÓN

2. 5. Vista en despiece

Silverline Top 6 kW

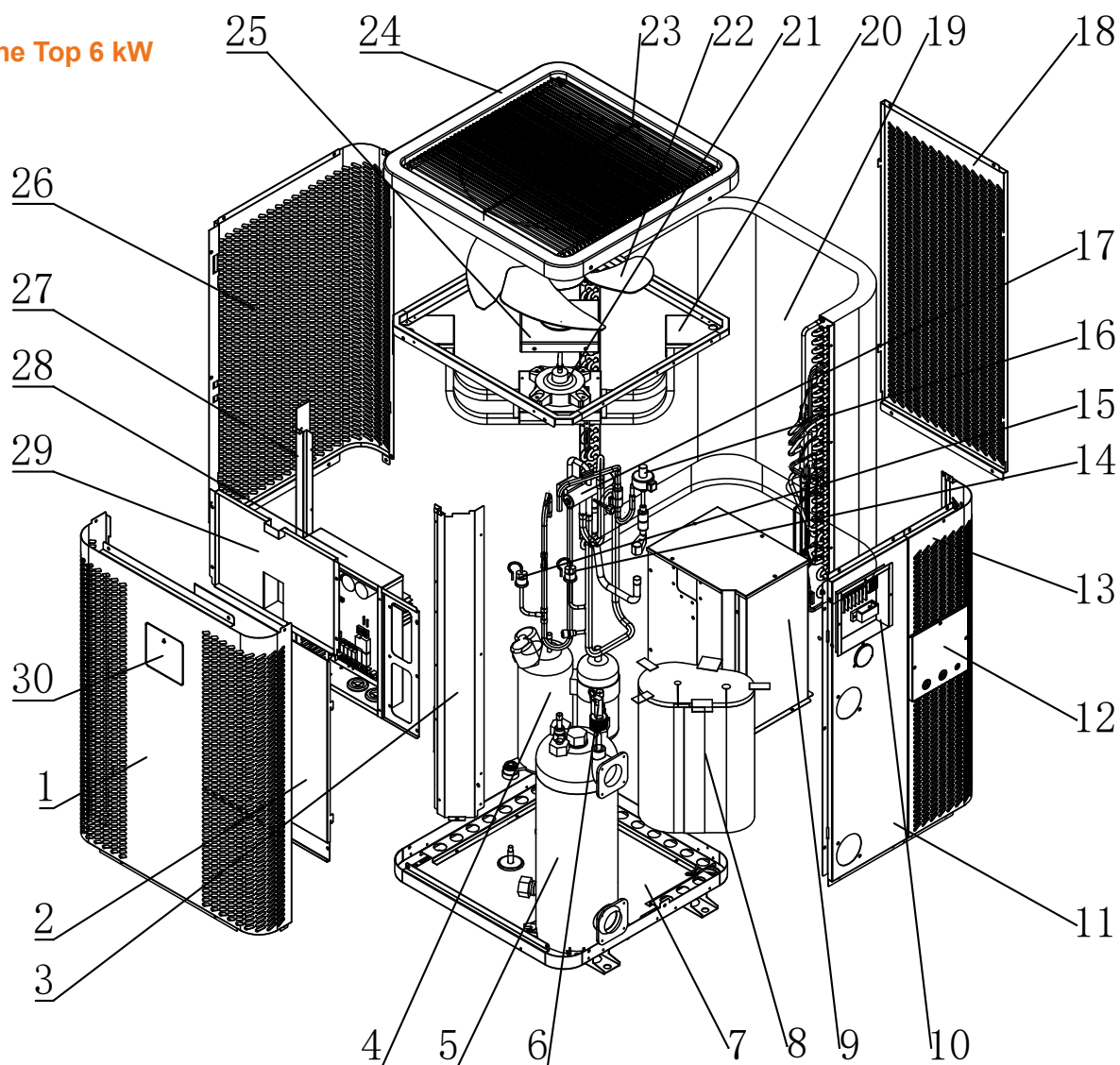

- | | |
|-------------------------------------------|----------------------------------------------|
| 1. Panel frontal | 16. Válvula de expansión electrónica |
| 2. Tapa de la caja de control eléctrico 1 | 17. Válvula de cuatro vías |
| 3. Columna derecha | 18. Panel trasero |
| 4. Compresor | 19. Evaporador |
| 5. Intercambiador de titanio | 20. Soporte del motor del ventilador |
| 6. Interruptor de flujo de agua | 21. Motor ventilador DC |
| 7. Bastidor | 22. Aspas del ventilador |
| 8. Silenciador del compresor de algodón | 23. Rejilla de salida de aire |
| 9. Tapa del compresor | 24. Componente de la cubierta superior |
| 10. Bloque de terminales | 25. Tapa de sellado del motor del ventilador |
| 11. Panel de entrada y salida de agua | 26. Panel izquierdo |
| 12. Tapa de la caja de bornes | 27. Columna izquierda |
| 13. Panel derecho | 28. Caja de control eléctrico |
| 14. Presostato de baja presión | 29. Tapa de la caja de control eléctrico 2 |
| 15. Presostato de alta | 30. Cable controlador |

2. DESCRIPCIÓN

Silverline Top 9, 12, 15, 15T, 20 & 20T kW

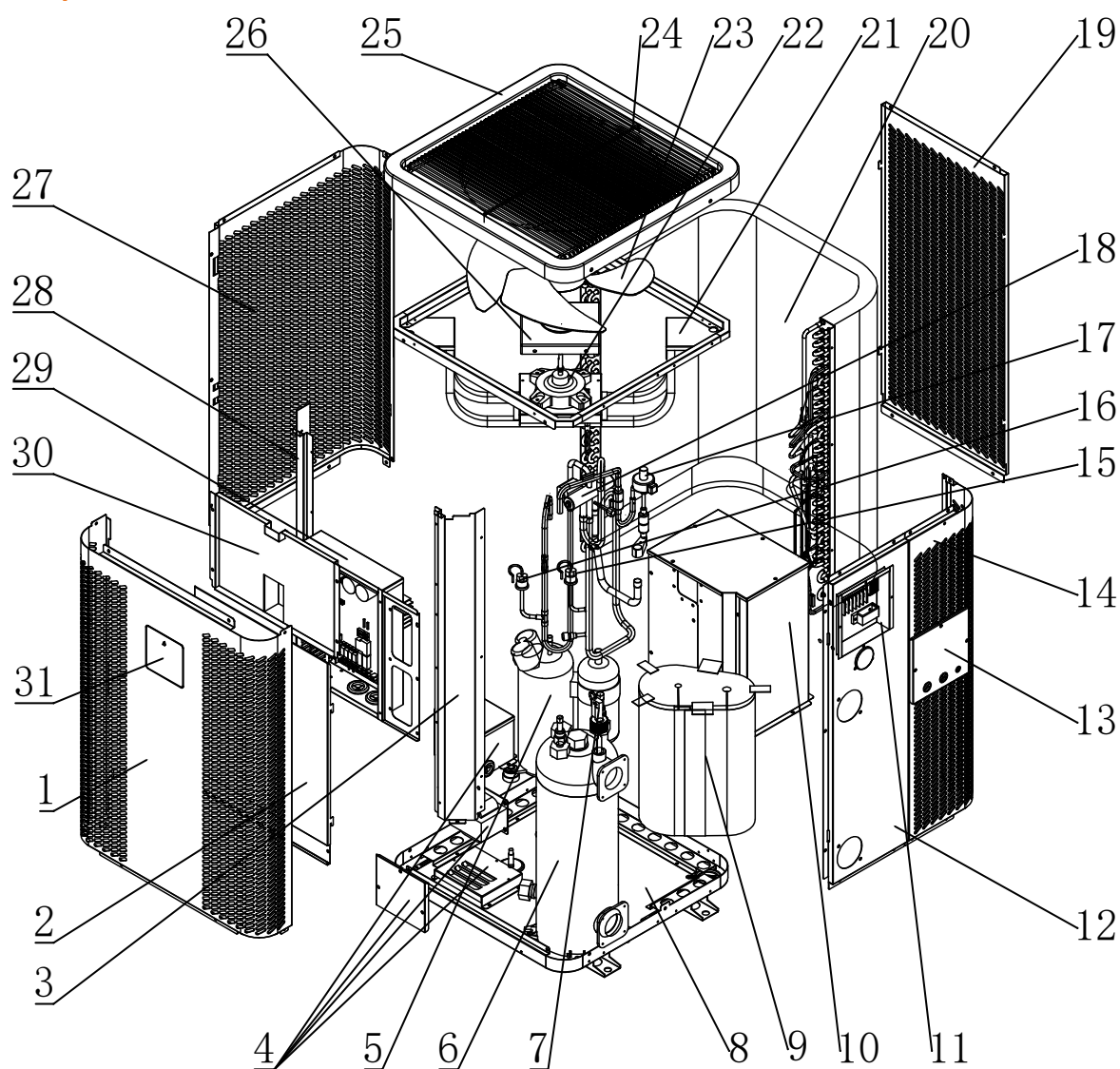

- | | |
|-------------------------------------------|----------------------------------------------|
| 1. Panel frontal | 17. Válvula de expansión electrónica |
| 2. Tapa de la caja de control eléctrico 1 | 18. Válvula de cuatro vías |
| 3. Columna derecha | 19. Panel trasero |
| 4. Reactor eléctrico | 20. Evaporador |
| 5. Compresor | 21. Soporte del motor del ventilador |
| 6. Intercambiador de titanio | 22. Motor ventilador DC |
| 7. Interruptor de flujo de agua | 23. Aspas del ventilador |
| 8. Bastidor | 24. Rejilla de salida de aire |
| 9. Silenciador del compresor de algodón | 25. Componente de la cubierta superior |
| 10. Tapa del compresor | 26. Tapa de sellado del motor del ventilador |
| 11. Bloque de terminales | 27. Panel izquierdo |
| 12. Panel de entrada y salida de agua | 28. Columna izquierda |
| 13. Tapa de la caja de bornes | 29. Caja de control eléctrico |
| 14. Panel derecho | 30. Tapa de la caja de control eléctrico 2 |
| 15. Presostato de baja presión | 31. Cable controlador |
| 16. Presostato de alta | |

3. INSTALACIÓN



ADVERTENCIA: La instalación debe ser realizada por un técnico cualificado. Esta sección se incluye a título meramente informativo y debe comprobarse y adaptarse cuando sea necesario a las condiciones reales de la instalación.

3. 1. Requisitos previos

Equipo necesario para la instalación de la bomba de calor:

- ✓ Cable de alimentación adecuado para los requisitos de potencia de la unidad,
- ✓ Un kit de derivación y un juego de tubos de PVC adecuados para la instalación,
- ✓ De decapante, adhesivo de PVC y lija,
- ✓ Un juego de tacos y tornillos de expansión para fijar la unidad a su soporte.

Otros equipos útiles para instalar de la bomba de calor:

- Recomendamos que conecte la unidad a su instalación mediante tuberías flexibles de PVC para reducir la transmisión de vibraciones.
- Pueden utilizarse tornillos de fijación apropiados para elevar la unidad.

3. 2. Localización

Siga las siguientes reglas a la hora de elegir la localización de la bomba de calor.

1. La futura ubicación de la unidad debe ser fácilmente accesible para su buena manipulación y mantenimiento.
2. Debe instalarse en el suelo, idealmente fijada sobre una superficie nivelada de hormigón. Compruebe que el suelo es suficientemente estable y capaz de soportar el peso de la unidad.
3. Deberá colocarse un dispositivo de drenaje cerca de la unidad para proteger la zona en la que se instale.
4. En caso necesario, la unidad puede elevarse utilizando almohadillas elevadoras diseñadas para soportar su peso.
5. Compruebe que la unidad está bien ventilada, que la salida de aire no está orientada hacia las ventanas de edificios colindantes y que el aire de escape no pueda volver. Además, deje espacio suficiente alrededor de la unidad para los trabajos de puesta en servicio y mantenimiento.
6. La unidad no debe instalarse en una zona expuesta a gasolina, gases inflamables, productos corrosivos o componentes sulfurados ni cerca de equipos de alta frecuencia.
7. Para evitar salpicaduras de barro, no instale la unidad cerca de una carretera o camino.
8. Para no ocasionar molestias a los vecinos, compruebe que la unidad esté orientada hacia la zona menos sensible al ruido.
9. Mantenga la unidad fuera del alcance de los niños en la medida de lo posible.

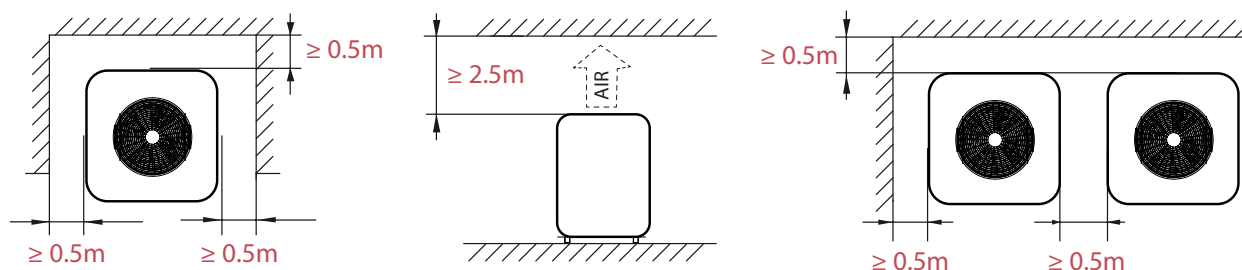

No coloque ningún objeto a menos de un metro de distancia por delante de la bomba de calor. Deje un espacio libre de 50 cm a los lados y por la parte posterior de la bomba de calor.

No deje ningún obstáculo por encima ni por delante de la unidad.

3. INSTALACIÓN

3. 3. Esquema de la instalación

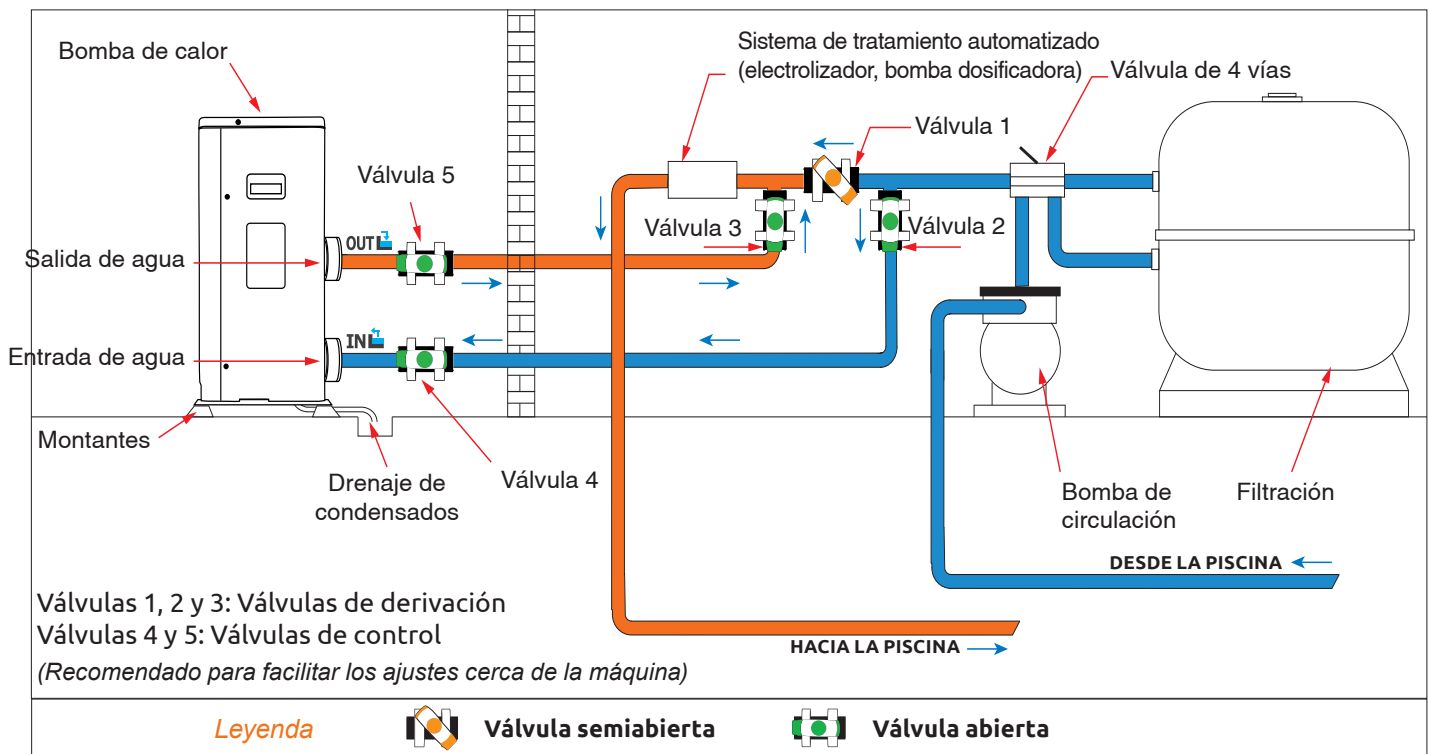

3. 4. Conexión del kit de evacuación de condensados

Mientras está en funcionamiento, la bomba de calor produce una condensación. Ello provocará una cantidad más o menos grande de agua residual, en función del grado de humedad. Para canalizar este flujo de agua le recomendamos que instale el kit de evacuación de condensados.

¿Cómo se instala el kit de evacuación de condensados?

Instale la bomba de calor, elevándola al menos 10 cm mediante las almohadillas sólidas y resistentes al agua y, a continuación, empalme la tubería de evacuación al orificio que encontrará debajo de la bomba.

3. 5. Instalación de la unidad sobre soportes amortiguadores del sonido

Para reducir la contaminación acústica relacionada con las vibraciones de la bomba de calor, esta puede instalarse sobre unas almohadillas que absorben dichas vibraciones.

Para hacerlo solo tiene que colocar una almohadilla entre cada una de las patas de la unidad y su soporte y, a continuación, fijar la bomba de calor al soporte con los tornillos adecuados.

3. INSTALACIÓN

3. 6. Conexión hidráulica

Montaje del sistema de derivación (By-Pass)

La bomba de calor debe conectarse a la piscina mediante un sistema de derivación.

Un sistema de derivación está formado por 3 válvulas que regulan el caudal que circula por la bomba de calor.

Durante los trabajos de mantenimiento, el sistema de derivación permite aislar la bomba de calor del resto del sistema sin interrumpir la instalación.

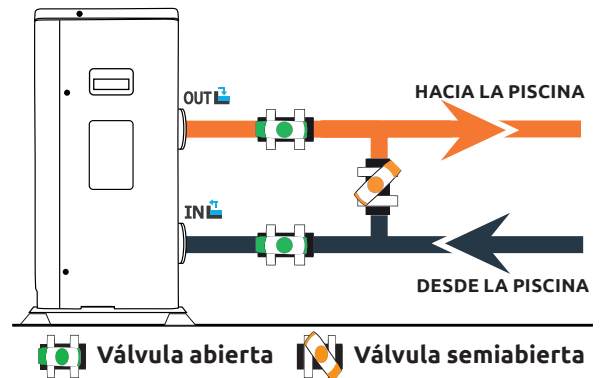

Conexión hidráulica con el kit de derivación



ADVERTENCIA: Espere 2 horas después de aplicar el adhesivo antes de circular agua en el circuito hidráulico.

Paso 1: Corte las tuberías según necesite.

Paso 2: Realice un corte recto y perpendicular en las tuberías de PVC con una sierra.

Paso 3: Monte el circuito hidráulico sin conectarlo para comprobar que encaja perfectamente en su instalación; a continuación, desmonte las tuberías que deba conectar.

Paso 4: Lime con papel de lija los extremos de las tuberías cortadas.

Paso 5: Aplique decapante en los extremos de las tuberías que haya que conectar. Aplique el adhesivo en el mismo lugar. Ensamble las tuberías.

Paso 6: Limpie los restos de adhesivo que queden en el PVC.

Paso 7: Deje secar durante al menos 2 horas antes de introducir el circuito hidráulico en el agua.

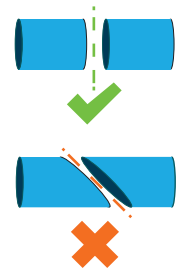

ES

Montaje del sistema de derivación para una o más de una bomba de calor

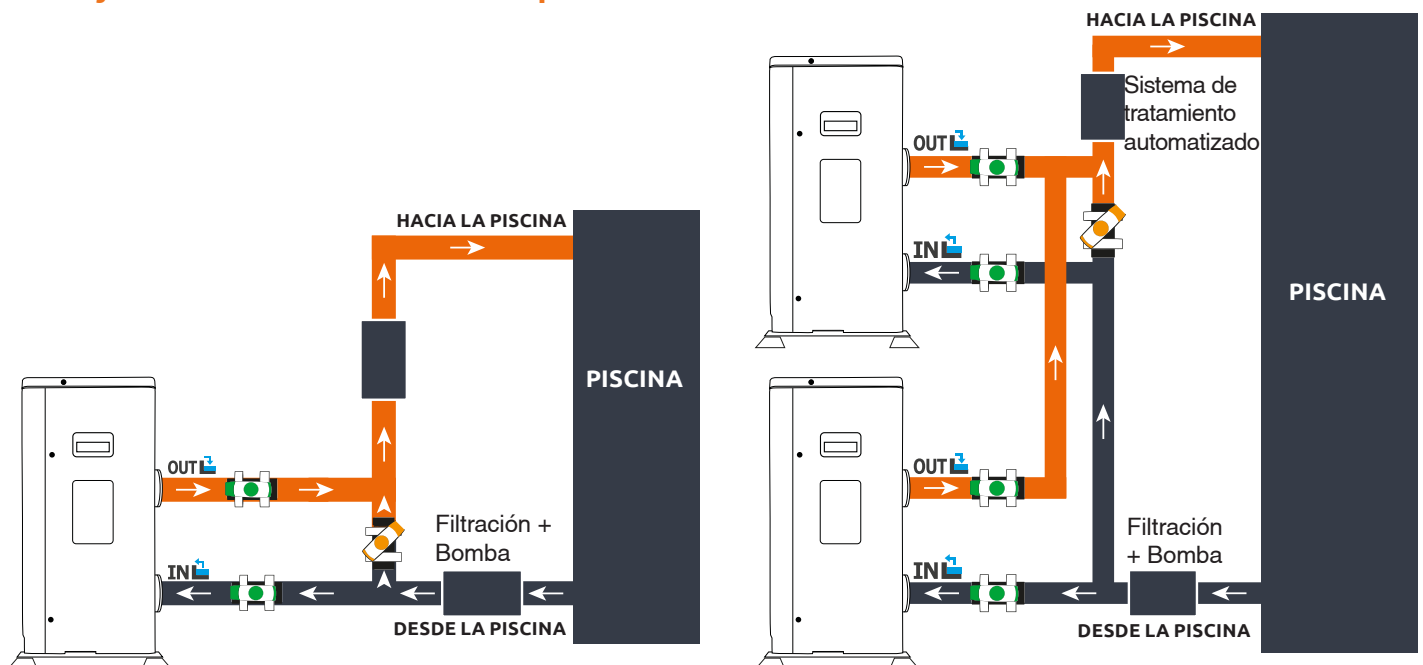

Montaje simple

Montaje en serie

Leyenda



Válvula semiabierta



Válvula abierta

El filtro ubicado antes de la bomba de calor debe limpiarse regularmente para que el agua del sistema esté limpia y evitar de este modo problemas de funcionamiento derivados de la suciedad o el atascamiento del filtro.

3. INSTALACIÓN

3. 7. Instalación eléctrica

Para que la bomba funcione de forma segura y para proteger el sistema eléctrico, la unidad debe conectarse a la red general de acuerdo con las normas siguientes:

- En la fuente de suministro, la alimentación eléctrica debe estar protegida por un diferencial de 30 mA.
- La bomba de calor debe conectarse a un interruptor automático adecuado de curva D. (ver tabla más abajo) de acuerdo con las normas y estándares vigentes en el país en el que se realice la instalación.
- El cable de alimentación debe estar adaptado a la potencia de la unidad y a la longitud del cableado necesario para la instalación (véase tabla más abajo). El cable debe ser apto para uso exterior.
- En el caso de un sistema trifásico, es fundamental conectar las fases en el orden correcto. Si se invierten las fases, el compresor de la bomba de calor no funcionará.
- En lugares de acceso público es obligatorio instalar un botón de parada de emergencia cerca de la bomba de calor.

Modelos	Alimentación	Corriente máxima	Diámetro del cable para una distancia de 10 m	Protección termomagnética (curva D)
Silverline Top 6	Monofásico 220-240V~50Hz	7,2A	RO2V 3x2.5 mm ²	12 A
Silverline Top 9		10 A	RO2V 3x2.5 mm ²	16 A
Silverline Top 12		12 A	RO2V 3x2.5 mm ²	20 A
Silverline Top 15		16 A	RO2V 3x2.5 mm ²	25 A
Silverline Top 15T	Tres fases 380-415V 3N~50Hz	5,8 A	RO2V 5x2.5 mm ²	12 A
Silverline Top 20	Monofásico 220-240V~50Hz	17,5 A	RO2V 3x2.5 mm ²	25 A
Silverline Top 20T	Tres fases 380-415V 3N~50Hz	7,5 A	RO2V 5x2.5 mm ²	12 A

3. INSTALACIÓN

3. 8. Conexión eléctrica



ADVERTENCIA: La bomba de calor **DEBE** desconectarse de la fuente de alimentación antes de cualquier operación.

Por favor, siga estas instrucciones sobre cómo conectar la bomba de calor a la red eléctrica.

Paso 1: Retire el panel lateral eléctrico con un destornillador para acceder al bloque de terminales eléctricas.

Paso 2: Introduzca el cable en la unidad de la bomba de calor pasándolo por el orificio existente a tal efecto.

Paso 3: Conecte el cable de la toma de corriente al bloque de terminales, como se muestra en el diagrama siguiente.

Modelo monofásico

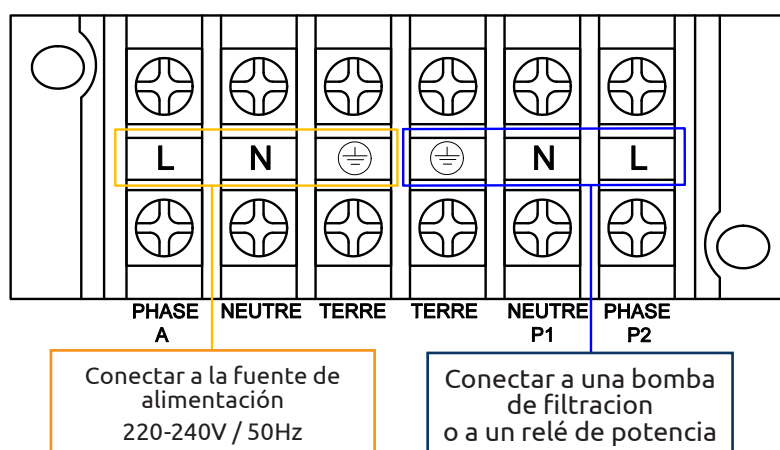

Modelo tres fases

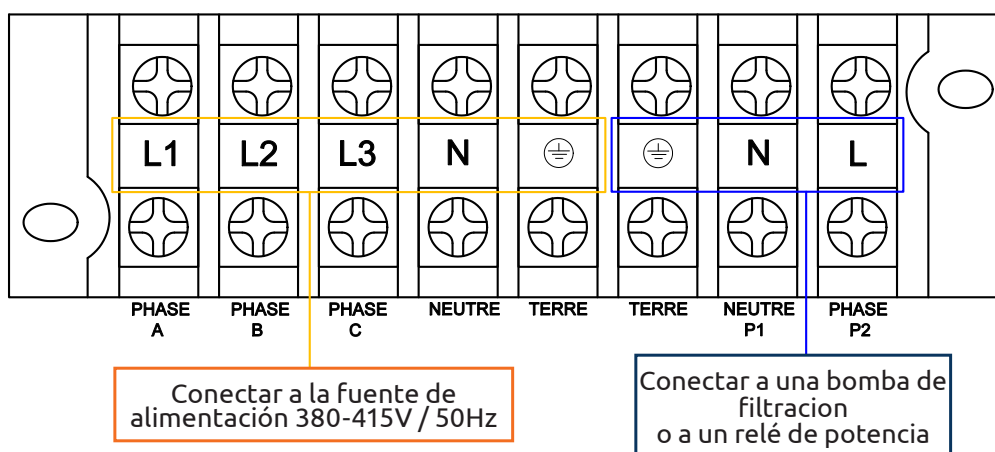

Paso 4: Cierre con cuidado el panel de la bomba de calor.

Servorregulación de la bomba de circulación

Dependiendo del tipo de instalación, también puede conectar una bomba de circulación a las terminales P1 y P2 para que funcione conjuntamente con la bomba de calor.



ADVERTENCIA: La servidorregulación de una bomba de potencia superior a 5A (750 W) requiere el uso de un relé de potencia.

4. PUESTA EN MARCHA

4. 1. Puesta en marcha

Condiciones de uso

Para que la bomba de calor funcione con normalidad, la temperatura del aire debe estar entre -15 °C y 45 °C.

Instrucciones previas

Antes de activar la bomba de calor:

- ✓ Compruebe que la unidad está anclada con firmeza y es estable;
- ✓ Verifique que el manómetro indica una presión superior a 80 psi;
- ✓ Asegúrese de que el cableado eléctrico esté correctamente conectado;
- ✓ Compruebe la puesta a tierra;
- ✓ Controle el apriete de los empalmes hidráulicos y que no hay fugas de agua;
- ✓ Asegúrese de que el agua circula correctamente en la bomba de calor y que el caudal es el adecuado;
- ✓ Retire cualquier objeto o herramienta innecesarios alrededor de la unidad.

Puesta en marcha

1. Accione la protección eléctrica de la unidad (interruptor diferencial y cortacircuitos);
2. Arranque la bomba de circulación si no dispone de servocontrol;
3. Compruebe la apertura de derivación y las válvulas de control;
4. Arranque la bomba de calor;
5. Configure el reloj de control remoto;
6. Seleccione la temperatura deseada mediante uno de los modos del control remoto;
7. El compresor de la bomba de calor volverá a arrancar después de unos momentos.

Solo queda esperar hasta alcanzar la temperatura necesaria.



ADVERTENCIA: En condiciones normales, una bomba de calor puede calentar el agua en una piscina de 1 °C a 2 °C por día. Por lo tanto, es normal que no note diferencia de temperatura aunque la bomba de calor esté trabajando.
Una piscina climatizada debe cubrirse para evitar las pérdidas de calor.

4. 2. Servocontrol de la bomba de circulación

Si ha conectado una bomba de circulación a los terminales P1 y P2, consumirá electricidad cuando la bomba de calor funcione.

4. PUESTA EN MARCHA

4. 3. Empleo del manómetro

El manómetro está diseñado para controlar la presión del refrigerante contenido en la bomba de calor. Los valores indicados puede variar considerablemente, dependiendo del clima, la temperatura y la presión atmosférica.

Cuando la bomba de calor está en funcionamiento:

La aguja del manómetro indica la presión del fluido refrigerante.

El promedio del rango de funcionamiento se sitúa entre 250 y 450 psi, dependiendo de la temperatura ambiente y la presión atmosférica.

Cuando la bomba de calor está apagada:

La aguja indica el mismo valor que la temperatura ambiente (con un margen de pocos grados) y la correspondiente presión atmosférica (entre 150 y 350 psi máximo).

Si no se utiliza durante un largo periodo de tiempo:

Compruebe el manómetro antes de poner en marcha la bomba de calor. Deberá indicar al menos 80 psi.



Si la presión baja demasiado, se mostrará un mensaje de error de la bomba de calor y entrará automáticamente en modo seguro. Esto significa que se ha producido una fuga de refrigerante y deberá llamar a un técnico cualificado para reemplazarlo.

4. 4. Protección contra el hielo



ADVERTENCIA: Para que funcione la protección contra el hielo, la bomba de calor debe estar encendida y la bomba de circulación, activa. Si la bomba de calor controla la bomba de circulación, esta arrancará automáticamente.

Cuando la bomba de calor está en modo de espera, el sistema controla la temperatura ambiente y la temperatura del agua para activar el programa anticongelante si es necesario.

El programa anticongelante se activa automáticamente cuando la temperatura ambiente o del agua es inferior a 2 °C y cuando la bomba de calor ha estado apagada durante más de 120 minutos.

Cuando el programa anticongelante está activo, la bomba de calor activa su compresor y su bomba de circulación para calentar el agua hasta que la temperatura del agua sea superior a 2°C.

La bomba de calor sale automáticamente del modo antihielo cuando la temperatura ambiente es superior o igual a 2°C o cuando el usuario activa la bomba de calor.

5. USO

5. 1. Mando a distancia

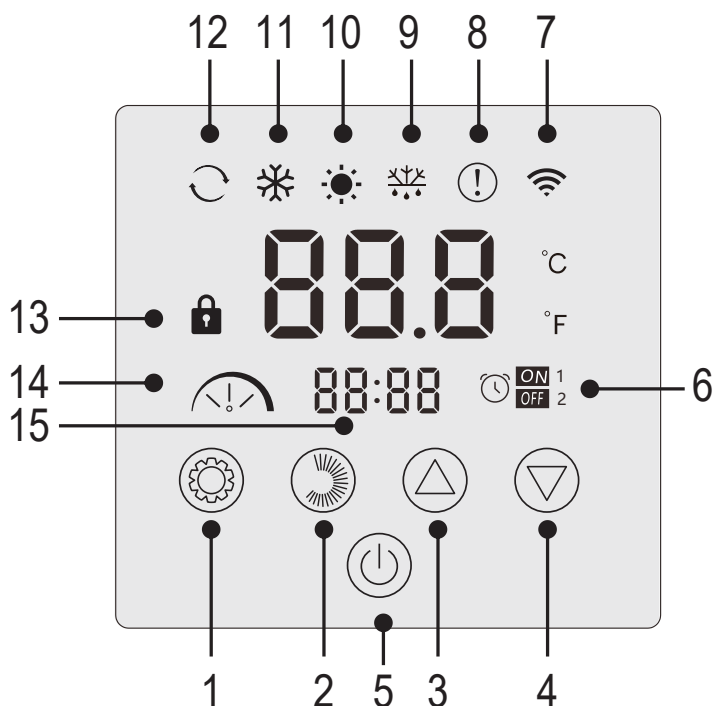

Nº	Función
1	Selección del modo de funcionamiento / Parámetros
2	Selección de intensidad de modo / Configuración
3	Arriba / Aumentar
4	Abajo / Disminuir
5	Encendido / Apagado
6	Temporizador on/off
7	Indicador WiFi
8	Indicador de error
9	Indicador de desescarche
10	Modo calefacción
11	Modo refrigeración
12	Modo automático
13	Indicador de bloqueo
14	Modo silencioso, eco o boost
15	Indicación de la hora

Bloquear el panel de control

Sin ninguna acción por su parte, la caja de mandos se bloqueará automáticamente al cabo de 1 minuto.

Cuando el panel de control está bloqueado, aparece el indicador de bloqueo

Para desbloquear el panel de control, pulse el botón de encendido/apagado durante 2 segundos.

Puesta en marcha

Cuando el panel de control esté desbloqueado, pulse el botón de encendido/apagado durante 2 segundos para encender la bomba de calor. Cuando la bomba de calor está apagada, ya no se muestra el modo de funcionamiento.

Ajustar la temperatura del agua

Desde la interfaz principal, pulse el botón o para visualizar la temperatura programada.

A continuación, utilice los botones y para ajustar la temperatura deseada.

Transcurridos 3 segundos, el sistema saldrá automáticamente del modo de ajuste de la temperatura y la pantalla volverá a mostrar la temperatura actual del agua.

Función de descongelación forzada

Mantenga pulsados y durante 3 segundos para forzar el desescarche de la bomba, aparece el símbolo

Encender y apagar los ledes

Para desactivar los LEDs, ajuste el parámetro L6 a 0 (ver "Consulta de parámetros del sistema", page 116).

5. USO

5. 2. Elección del modo de funcionamiento



Antes de comenzar, asegúrese de que la bomba de filtrado esté funcionando y el agua fluya a través de la bomba de calor.

Para cambiar el modo de funcionamiento, pulse el botón .

Para cambiar la intensidad del modo, pulse el botón .

Cada uno forma un ciclo:

Calor → Frío → Auto



Silencioso → Eco → Boost



Los modos de calefacción y refrigeración pueden ajustarse a silencioso, eco o boost. Sin embargo, el modo automático siempre está ajustado en eco. No se puede cambiar.

Modo Silencioso Calor: La bomba de calor calienta el agua de forma clásica.

Modo ECO Calor: La bomba de calor calienta el agua de forma tradicional.

Modo BOOST Calor: La bomba de calor calienta rápidamente el agua de su piscina.

Modo Auto: La bomba de calor selecciona de forma inteligente el modo de funcionamiento más adecuado en función de la temperatura de consigna.

Modo Silencioso Frío: La bomba de calor enfría el agua de forma silenciosa.

Modo ECO Frío: La bomba de calor enfría el agua de forma clásica.

Modo BOOST Frío: La bomba de calor enfría rápidamente el agua de su piscina.



ADVERTENCIA: Al cambiar del modo de enfriamiento al modo de calefacción o viceversa, la bomba de calor solo se reiniciará después de 10 minutos.

Cuando la temperatura del agua entrante es inferior o igual a la temperatura requerida (temperatura configurada - 2 °C), la bomba de calor entra en modo calefacción. El calentador se detiene cuando la temperatura del agua entrante es mayor o igual a la temperatura requerida (temperatura establecida + 1 °C).











En todos los casos, si no se pulsa ningún botón durante 30 segundos, se confirma el valor de ajuste actual y la pantalla vuelve a la interfaz principal.

Indicador luminoso	Modo de funcionamiento
	Calor
	Frío
	Auto
	SILENCIOSO
	ECO
	BOOST

5. USO

5. 3. Configuración de la hora

Ajuste el reloj del sistema a la hora local del modo siguiente:

- Paso 1:** Desde la interfaz principal, mantenga pulsado  durante 5 segundos para acceder a la interfaz de ajuste de la hora local. Las horas y los minutos parpadearán al mismo tiempo.
- Paso 2:** En la interfaz de ajuste del reloj en tiempo real, pulse . Los dígitos de las horas parpadearán y los minutos dejarán de parpadear. Pulse  o  para ajustar las horas.
- Paso 3:** Después de ajustar la hora, pulse de nuevo . Los dígitos de los minutos parpadearán y los dígitos de la hora dejarán de parpadear. A continuación, pulse  o  para ajustar los minutos.
- Paso 4:** Una vez ajustados los minutos, pulse de nuevo  para confirmar el ajuste de la hora local y volver a la interfaz principal.

Observaciones :

1. En la interfaz de ajuste del reloj, pulse  para confirmar el valor de ajuste del reloj actual y volver a la interfaz principal.
2. Si no se pulsa ninguna tecla durante 30 segundos, se confirma el valor de ajuste del reloj y la pantalla vuelve a la interfaz principal.

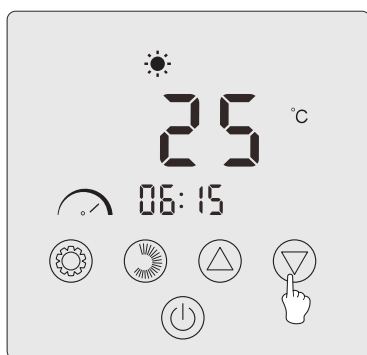

Step 1



Step 2

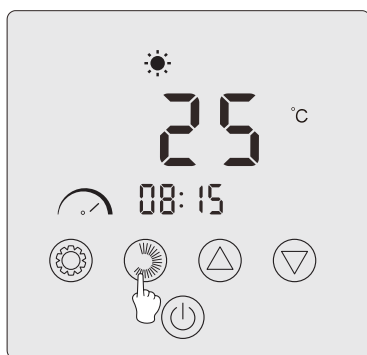

Step 3



Step 4

5. USO

5. 4. Programación horaria



Esta función le permite programar las horas de arranque y parada. Puede guardar un total de 2 programas, es decir, puede programar hasta 2 arranques y 2 paradas diferentes.

Observaciones:

1. Si el programa horario está activado, el número de programa se muestra en la interfaz principal.
2. Un programa horario no es válido si las horas de inicio y fin son idénticas.
3. Si no se pulsa ningún botón durante 30 segundos, se guarda la configuración actual y la pantalla vuelve automáticamente a la interfaz principal.

Activar la función de programación horaria

Paso 1: Pulse 3s para acceder a la programación.

Paso 2: Pulse dos veces hasta llegar a L2. Pulse de nuevo para acceder al ajuste. Pulse para acceder a la programación. Pulse para ajustar L2 a "1".

Paso 3: Pulse para confirmar y, a continuación, pulse para volver a la interfaz principal.

Programación de la bomba de calor

Paso 1: En la interfaz principal, pulse durante 3 segundos para acceder a la programación horaria. Puede guardar un total de 2 programas. Cuando accede a la interfaz de programación horaria, el programa 1 parpadea.

Paso 2: Cuando parpadee el programa 1, pulse para acceder al ajuste Programa «ON». Los dígitos de la hora parpadean. Pulse o para ajustar la hora del programa.

Paso 3: Después de ajustar la hora del programa, pulse de nuevo para pasar a ajustar los minutos del programa, los dígitos de los minutos parpadearán. Pulse o para ajustar los minutos del programa.

Paso 4: Una vez que haya ajustado la hora y los minutos de inicio del programa, pulse de nuevo para pasar al ajuste OFF del programa. El método de ajuste es el mismo que el anterior.

Paso 5: Después de ajustar la parada del programa, pulse de nuevo para confirmar la programación del programa 1.

Paso 6: Pulse o para pasar al programa 2. El método de ajuste es el mismo que para el programa 1.

Activar un programa

Paso 1: Pulse durante 3 segundos para activar el programa 1. El icono y el número "1" aparecen en la pantalla.

Paso 2: Pulse o para seleccionar el programa 2 y, a continuación, pulse durante 3 segundos para activar el programa 2. El icono y el número "2" aparecen en la pantalla.

Paso 3: Pulse para confirmar los programas activados y volver a la interfaz principal.

Desactivar un programa

Paso 1: Desde la interfaz principal, mantenga pulsado durante 3 segundos para acceder a los ajustes de programación horaria.

Paso 2: Pulse o para seleccionar el programa que desea desactivar.

Paso 3: Pulse durante 3 segundos para desactivar el programa. El icono desaparece.

5. USO

5. 5. Descarga & Instalación de la aplicación «Poolex»

Para controlar su bomba de calor a distancia, debe crear una cuenta Poolex.

La aplicación Poolex le permite controlar los equipos de su piscina a distancia, esté donde esté. Puede añadir y controlar varios aparatos a la vez. Los aparatos compatibles con Smart Life o Tuya (según el país) también son compatibles con la aplicación Poolex.

Con la aplicación Poolex, puedes compartir los aparatos que hayas configurado con otras cuentas Poolex, recibir alertas de funcionamiento en tiempo real y crear escenarios con varios aparatos, basándote en los datos meteorológicos de la aplicación (imprescindible la geolocalización).

Utilizar la aplicación Poolex también significa participar en la mejora continua de nuestros productos.

iOS :

Escanee o busque «Poolex» en el App Store para descargar la aplicación:



Tenga cuidado, verifique la compatibilidad de su teléfono y la versión de su sistema operativo antes de instalar la aplicación

Android :

Escanee o busque «Poolex» en Google Play para descargar la aplicación:



Tenga cuidado, verifique la compatibilidad de su teléfono y la versión de su sistema operativo antes de instalar la aplicación

5. USO

5. 6. Configuración de la aplicación



ATENCIÓN: Antes de comenzar, asegúrese de haber descargado correctamente la aplicación «Poolex», de estar conectado a su red WiFi local y de que su bomba de calor está enchufada a la red eléctrica y en funcionamiento. Si es necesario, consulte a su distribuidor: puede que necesite instalar [Wifi Link](#).

El control a distancia de su bomba de calor necesita la creación de una cuenta «Poolex» Si ya tiene una cuenta «Poolex» conéctese y vaya directamente al paso 3.

Paso 1: Haga clic en «Crear una cuenta nueva» y seleccione su modo de registro «Email» o «Teléfono». Se le enviará un código de verificación.

Indique su dirección email o su número de teléfono y haga clic en «Obtener el código de verificación»

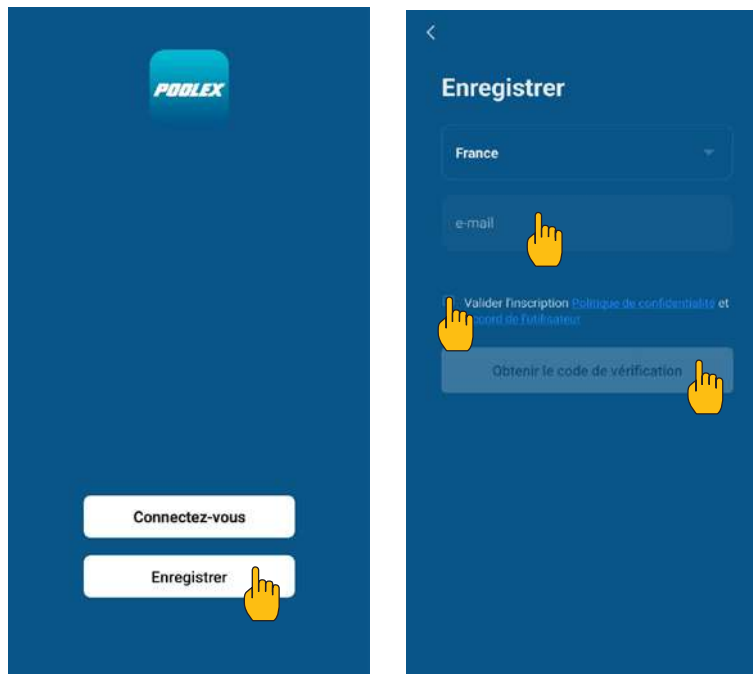

Paso 2: Introduzca el código de verificación, recibido por email o por teléfono, para validar su cuenta.

Felicidades, ya forma parte de la comunidad «Poolex»

5. USO

Paso 3: (recomendado) : Añada una estancia haciendo clic en «...» y haga clic en «Añadir una estancia». Grabe ahora el nombre de la estancia a añadir («Piscina» por ejemplo) y haga clic en «Terminado»

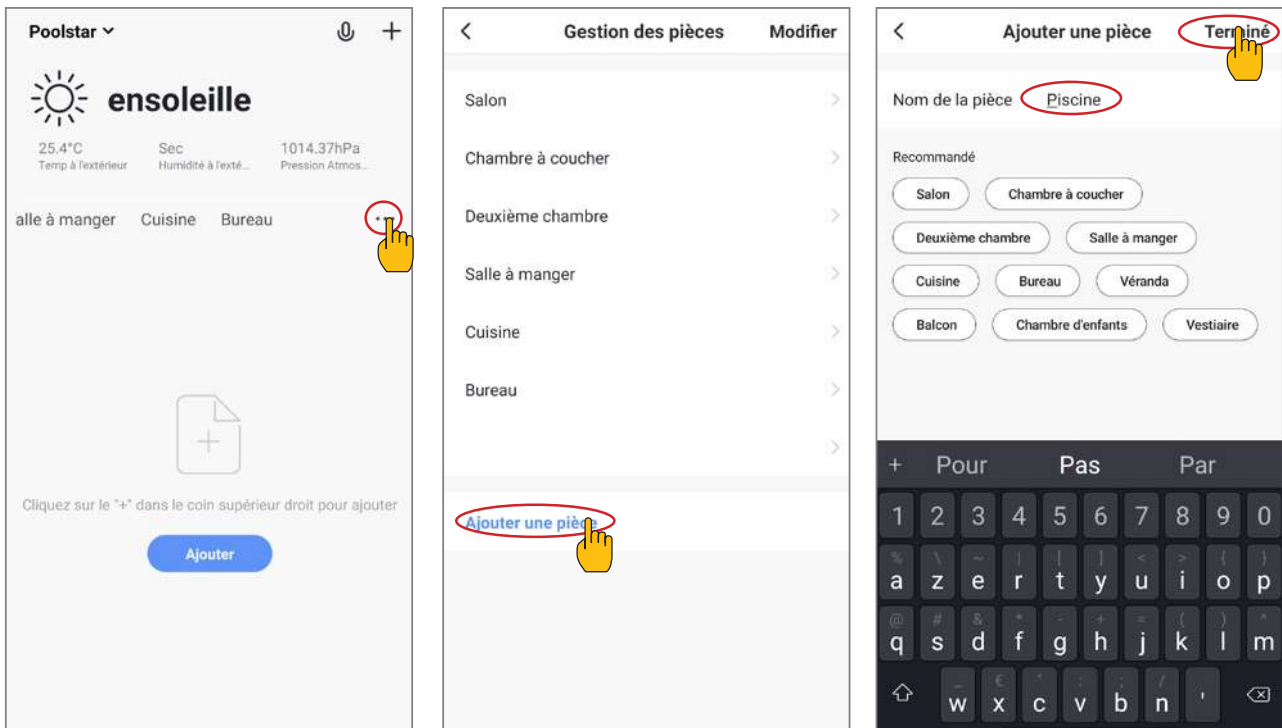

Paso 4: Añada ahora un aparato a su estancia «Piscina»:
Haga clic en «Añadir» o en el «+» y después «Aparatos grandes...» y «Calentador»,
En este paso, deje su smartphone en la pantalla «Añadir» y pase a la sincronización de la caja de mandos.

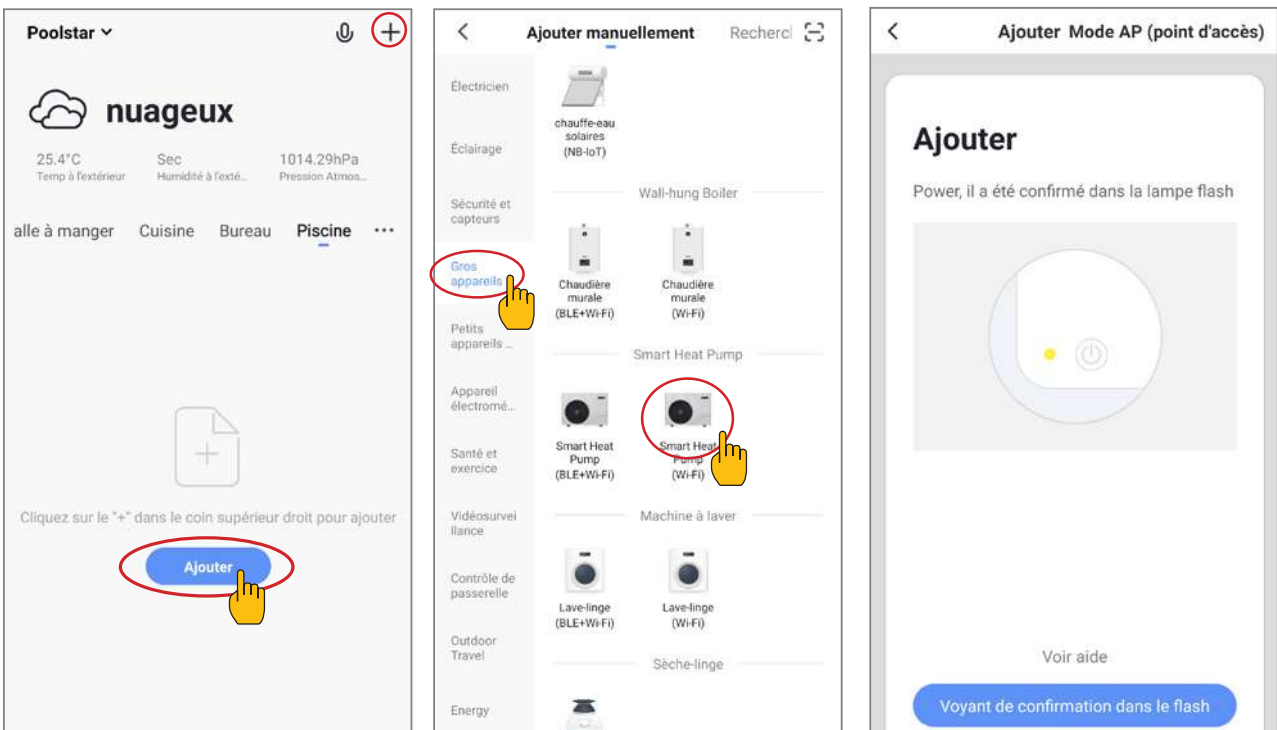

5. USO

5. 7. Emparejamiento de la bomba de calor

Paso 1: ahora comienza a emparejar.

Elija la red WiFi de su hogar, introduzca la contraseña de WiFi y presione «Confirmar».



ATENCIÓN: La aplicación «Poolex» solo es compatible con redes WiFi de 2.4GHz.

Si su red WiFi utiliza la frecuencia de 5GHz, vaya a la interfaz de su red WiFi doméstica para **crear una segunda red WiFi de 2.4GHz** (disponible para la mayoría de las cajas de Internet, enrutadores y puntos de acceso WiFi).

Paso 2: Active el modo de emparejamiento en su bomba de calor de acuerdo con el siguiente procedimiento:

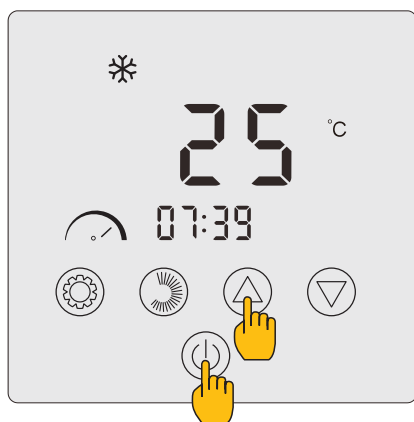

Pulse  y  simultáneamente durante 3 segundos. El LED  aparece y parpadea. La unidad de control está lista para emparejarse.

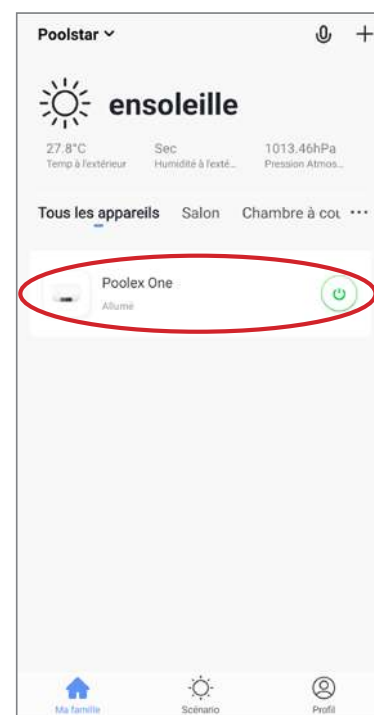
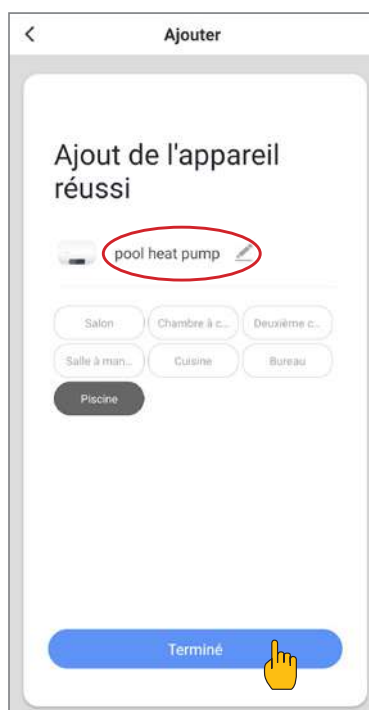

El emparejamiento es exitoso, puede cambiar el nombre de su bomba de calor Poolex y luego presionar «Listo».

Enhorabuena, ¡ya puede controlar su bomba de calor desde su smartphone!

Nota: el parpadeo se detiene cuando la caja está conectada a WiFi.

5. USO

5. 8. Control

Presentación de la interfaz

- 1 Temperatura actual de la piscina
- 2 Temperatura establecida
- 3 Modo de funcionamiento actual
- 4 Encender/Apagar la bomba de calor
- 5 Cambiar la temperatura
- 6 Cambiar el modo de funcionamiento
- 7 Configuración de los rangos de funcionamiento

Configurar los rangos de funcionamiento de la bomba de calor

Cree una programación horaria: Elija la hora, el o los días de la semana desados y la acción (encender o apagar) y guarde.

Suprimir un rango horario : Haga clic durante un tiempo en este último.

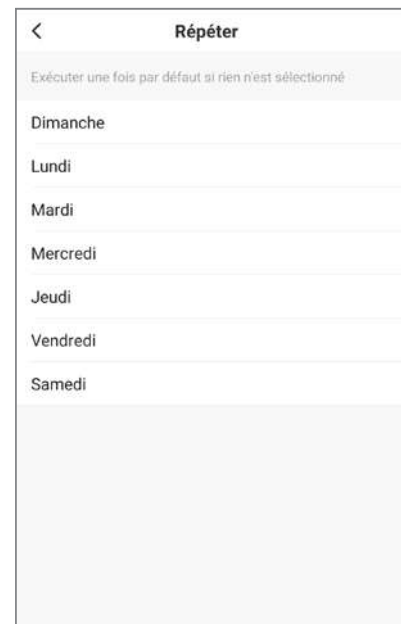
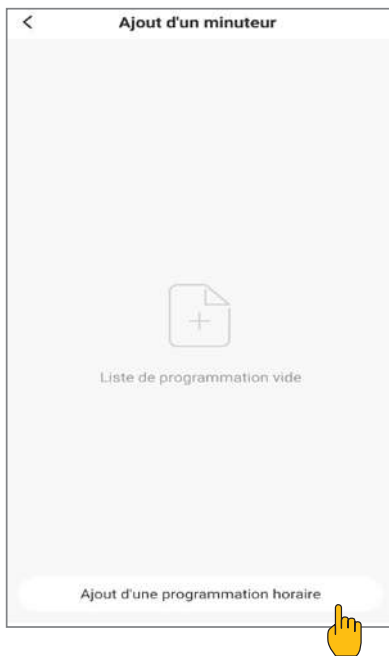

Elección de los modos de funcionamiento

En el caso de una bomba de calor Inverter :

Puede elegir entre los modos Calor (eco), Refrigeración (eco), Auto, Calor BOOST, Calor silenciosa, Frío BOOST, Frío silenciosa.

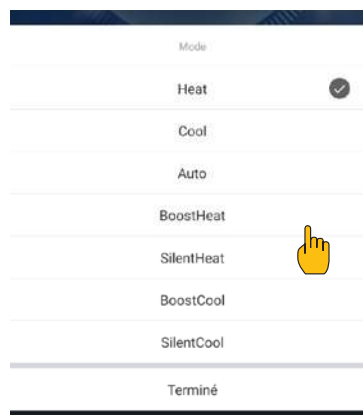

Modos disponibles

- Calor (eco)*
- Frío (eco)*
- Automático*
- Calor BOOST*
- Calor silenciosa
- Frío BOOST
- Frío silenciosa

*Algunos modos pueden cambiar dependiendo de la máquina.

5. USO

5. 9. Valores de estado

Puede verificar el estado mediante el control remoto de la siguiente manera:

Paso 1: Mantenga pulsado  durante 3 segundos para acceder al modo de verificación de parámetros.

Paso 2: Pulse  o  para comprobar los valores de los parámetros

Paso 3: Pulse  para volver a la pantalla principal.

Tabla de valores de estado

Código	Descripción	Observaciones
T1	Temperatura de descarga (sensor T1)	
T2	Temperatura de la batería exterior (sensor T2)	
T3	Temperatura ambiente exterior (sensor T3)	
T4	Temperatura de entrada del agua (sensor T4)	
T5	Temperatura de salida del agua (sensor T5)	
T6	Temperatura de aspiración (sensor T6)	
T7	Temperatura de la batería interna (sensor T7)	
T8	Reservado	
T9	Reservado	
T10	Temperatura IPM	
T11	Reservado	
Ft	Frecuencia objetivo	
Fr	Frecuencia actual	
IF	Ángulo de apertura de la EEV principal	
2F	Ángulo de apertura de la EEV auxiliar	
od	Modo de funcionamiento	1: Refrigeración; 4: Calefacción
Pr	Velocidad del ventilador	DC: Velocidad actual (visualización*10)
dF	Estado de desescarche	
OIL	Estado de retorno de aceite del compresor	
r1	Reservado	
r2	Interruptor de la calefacción eléctrica del chasis (antihielo)	
r3	Reservado	
SEF	Interruptor de la válvula de cuatro vías	
HF	Reservado	
PF	Reservado	
PIF	Reservado	
Pu	Interruptor de la bomba de agua	
AH	Velocidad alta del ventilador	
Ad	Velocidad media del ventilador	
AL	Velocidad baja del ventilador	
dcU	Tensión CC	
dcC	Corriente del compresor del inversor (A)	
RcU	Tensión de entrada de CA	
RcC	Corriente de entrada de CA	
HE1	Historial del último código de error	
HE2	Historial del último código de error -1	
HE3	Historial del último código de error -2	
HE4	Historial del último código de error -3	
Pr	Versión del protocolo	
Sr	Versión de software	

5. USO

5. 10. Consulta de parámetros del sistema

Modificación de los parámetros de usuario

Paso 1: Pulse  durante 3 segundos para acceder a la modificación de los parámetros de usuario.

Paso 2: Pulse  y  para seleccionar el parámetro avanzado que desea modificar.

Paso 3: Pulse  para cambiar el parámetro. El valor parpadea.

Paso 4: Pulse  y  para cambiar el valor.

Paso 5: Pulse  para confirmar el cambio.

Si no se realiza ninguna acción durante 10 segundos, volverá automáticamente a la pantalla principal.

Tabla de parámetros de usuario







Código	Parámetro	Descripción	Valor por defecto
L0	Modo de control de la bomba de calor	0: La bomba de circulación no se para cuando la bomba de calor alcanza el valor ajustado y se para. 1: Cuando la bomba de calor alcanza el valor ajustado y se para, la bomba de circulación se para 60 segundos más tarde que el compresor, y funciona durante 5 minutos cada (L1) minutos.	0
L1	Intervalo de grados perdidos respecto a la temperatura deseada, para que la bomba de calor se ponga en marcha de nuevo	Cuando la bomba de calor alcanza el valor ajustado y se para, la bomba de circulación funciona durante 5 minutos cada (L1) minutos, L1 = 3~180minutos.	30
L2	Programación horaria	0: No hay función de programación horaria, el botón de programación horaria no es válido y el icono de programación horaria correspondiente desaparece. 1: La programación horaria es válida y puede ajustarse. Una vez finalizada la programación horaria, el icono de programación horaria no desaparece.	0
L3	Historial de apagado	0=OFF ; 1=ON	1
L4	--	--	--
L5	Modos de funcionamiento	Plage de valeurs : 0~3 0 = Calefacción ; 1=Enfriamiento ; 2 = Refrigeración + Calefacción ; 3 = Refrigeración + Calefacción + Automático + Refuerzo calefacción + Calefacción silenciosa + Boost refrigeración + Refrigeración silenciosa.	3
L6	Tira de LED	0=OFF ; 1=ON	1

5. 11. Configuración avanzada



ADVERTENCIA: Esta operación se utiliza para facilitar el mantenimiento y reparaciones futuras. Solo un profesional con experiencia podrá cambiar la configuración predeterminada. Cualquier cambio en la configuración avanzada anulará con efecto inmediato la garantía. Para cambiarlos, póngase en contacto con el Servicio Posventa.







Introduzca el código de entrada en la configuración avanzada

- Paso 1:** Pulse  y  durante 3 segundos.
- Paso 2:** Pulse  para seleccionar el primer dígito que desea cambiar y, a continuación, el siguiente.
- Paso 3:** Pulse  y  para cambiar el valor.
- Paso 4:** Pulse de nuevo  para confirmar el cambio. Vuelva al paso 3 para completar el código.
- Paso 5:** Pulse  para validar el código y acceder a los ajustes avanzados.
Se abre el modo de verificación de ajustes.

Si no se realiza ninguna acción durante 10 segundos, volverá automáticamente a la pantalla principal.

Modificar la configuración avanzada

Este paso sólo puede realizarse una vez que haya validado el código correcto para acceder a los ajustes avanzados.

- Paso 1:** Pulse  para validar el código y acceder a los ajustes avanzados.
- Paso 2:** Pulse  y  para seleccionar el parámetro avanzado que desea modificar. Consulte en la "Tabla de parámetros avanzados", page 118 las funciones y ajustes disponibles para cada parámetro
- Paso 3:** Pulse  para cambiar el parámetro. El valor parpadea.
- Paso 4:** Pulse  y  para cambiar el valor.
- Paso 5:** Pulse  para confirmar el cambio.

Si no se realiza ninguna acción durante 10 segundos, volverá automáticamente a la pantalla principal.

5. USO

Tabla de parámetros avanzados

N°	Descripción	Gama de valores
H0	Valor de ajuste del tiempo de funcionamiento de la calefacción acumulado	30~120
H1	Tiempo máximo de deshielo	1~25
H2	Salida de temperatura de deshielo	1~25
H3	Entrada de temperatura de deshielo	-20~20
F0	Valor de ajuste de la diferencia de arranque de calefacción	0~5
F1	Valor de parada de la desviación tras alcanzar la temperatura de consigna (modo calefacción)	0~5
F2	Ciclo de ajuste EEV	10~60
F3	Valor de ajuste de la diferencia de arranque en refrigeración	0~18
F4	Valor de parada de la desviación tras alcanzar la temperatura de consigna (modo refrigeración)	0~18
P0	Temperatura de compensación	-9~9
P1-P2	Reservado	No activo
P3	Temperatura ambiente mínima de trabajo ¹	-30~15
P4	Desviación de la temperatura ambiente mínima de trabajo	2~18
P5	Reservado	No activo
P6	Calefacción eléctrica auxiliar	OF: OFF/0 ; ON: ON/1
P7	Punto de inicio de la temperatura de la calefacción eléctrica auxiliar ²	2~15
P8	Protección contra la diferencia de temperatura del agua a la entrada y a la salida	2~60
P9	Punto de partida de la temperatura de calefacción del chasis	-9~10
P10-P16	Reservado	No activo
P17	Ángulo máximo de apertura de EEV	50~480
P18	Ángulo mínimo de apertura de la EEV	50~300
P19	Reservado	No activo
P20	Reciclado forzoso de refrigerantes	OF: OFF/0 ; ON: ON/1
P21	Reservado	No activo
P22	Ajuste de temperatura máxima para calefacción	35-60
P23	Temperatura mínima de ajuste para calefacción	15-25
P24	Temperatura máxima de refrigeración	25-35
P25	Temperatura mínima de refrigeración	2-10
C0	Modo de prueba	OF: OFF/0 ; ON: ON/1
C1	Modo de prueba - frecuencia manual del compresor	10~120
C2	Modo de prueba - ángulo de apertura manual de la EEV principal	0~480
C3	Modo de prueba - ángulo de apertura manual de la EEV auxiliar	0~480
C4	Modo de prueba - velocidad del motor del ventilador	0~480

1 Si temperatura ambiente \leq temperatura de consigna, el aparato se para

2 Si la temperatura ambiente \leq temperatura de consigna, puede iniciarse la calefacción

5. USO

Tabla de parámetros avanzados

N°	Gama de valores	Ajuste de fábrica						
		6 kW	9 kW	12 kW	15 kW	15 kW Tri	20 kW	20 kW Tri
H0	30~120	30 min	30 min		30 min	30 min	30 min	30 min
H1	1~25	12 min	12 min		12 min	12 min	12 min	12 min
H2	1~25	8°C	8°C		12°C	12°C	12°C	12°C
H3	-20~20	-6°C	-5°C		-6°C	-6°C	-6°C	-6°C
F0	0~5	2°C	2°C	2°C	2°C	2°C	2°C	2°C
F1	0~5	1°C	1°C	1°C	1°C	1°C	1°C	1°C
F2	10~60	30 s	30 s	30 s	30 s	30 s	30 s	30 s
F3	0~18	2°C	2°C	2°C	2°C	2°C	2°C	2°C
F4	0~18	1°C	1°C	1°C	1°C	1°C	1°C	1°C
P0	-9~9	0°C	0°C	0°C	0°C	0°C	0°C	0°C
P1-P2	No activo	-	-	-	-	-	-	-
P3	-30~15	-15°C	-15°C	-15°C	-15°C	-15°C	-15°C	-15°C
P4	2~18	2°C	2°C	2°C	2°C	2°C	2°C	2°C
P5	No activo	-	-	-	-	-	-	-
P6	OF: OFF/0 ; ON: ON/1	ON	ON	ON	ON	ON	ON	ON
P7	2~15	5°C	5°C	5°C	5°C	5°C	5°C	5°C
P8	2~60	15°C	15°C	15°C	15°C	15°C	15°C	15°C
P9	-9~10	0°C	0°C	0°C	0°C	0°C	0°C	0°C
P10-P16	No activo	-	-	-	-	-	-	-
P17	50~480	480P	480P	480P	480P	480P	480P	480P
P18	50~300	60P	60P		76P	76P	84P	84P
P19	No activo	-	-	-	-	-	-	-
P20	OF: OFF/0 ; ON: ON/1	OF	OF	OF	OF	OF	OF	OF
P21	No activo	-	-	-	-	-	-	-
P22	35-60	40°C	40°C	40°C	40°C	40°C	40°C	40°C
P23	15-25	15°C	15°C	15°C	15°C	15°C	15°C	15°C
P24	25-35	30°C	30°C	30°C	30°C	30°C	30°C	30°C
P25	2-10	10°C	10°C	10°C	10°C	10°C	10°C	10°C
C0	OF: OFF/0 ; ON: ON/1	OF	OF	OF	OF	OF	OF	OF
C1	10~120	50Hz	50Hz	50Hz	50Hz	50Hz	50Hz	50Hz
C2	0~480	350P	350P	350P	350P	350P	350P	350P
C3	0~480	150P	150P	150P	150P	150P	150P	150P
C4	0~480	82	82	82	82	82	82	82

6. MANTENIMIENTO Y REPARACIÓN

6. 1. Mantenimiento y reparación



ADVERTENCIA: Antes de realizar trabajos de mantenimiento en la unidad, asegúrese de que ha desconectado la corriente eléctrica.

Limpieza

La carcasa de la bomba de calor debe limpiarse con un paño húmedo. El uso de detergentes y otros productos de uso doméstico pueden dañar la superficie de la carcasa y modificar sus propiedades.

El evaporador en la parte trasera de la bomba de calor debe limpiarse cuidadosamente con un aspirador y su accesorio de cepillo suave.

Mantenimiento anual

Solo personal cualificado podrá realizar las siguientes operaciones, que se llevarán a cabo al menos una vez al año.

- ✓ Comprobaciones de seguridad;
- ✓ Verificar la buena conexión de los cables eléctricos volviendo a apretar los bornes de alimentación (véase § 3. 8, página 103).
- ✓ Conexiones de puesta a tierra;
- ✓ Estado del manómetro y la presencia de fluido refrigerante.

6. 2. Almacenamiento en invierno

En temporada baja, cuando la temperatura ambiente es inferior a 3 °C, **es necesario invernar la bomba de calor parada para evitar los daños causados por las heladas.**

Preparación para la hibernación en 4 pasos



Paso 1

Desconecte eléctricamente la bomba de calor.

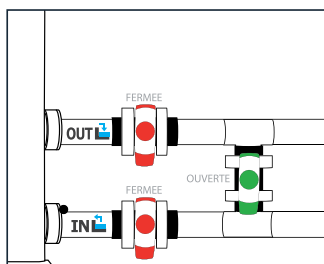

Paso 2

Abra la válvula de derivación. Cierre las válvulas de entrada y salida.

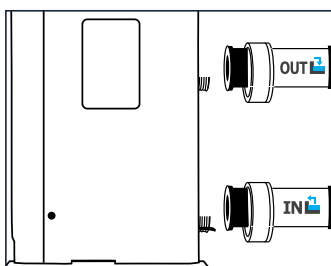

Paso 3

Desenrosque el tapón de vaciado y los tubos de agua para vaciar toda el agua de la bomba de calor.

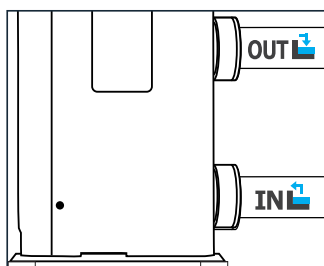

Paso 4

Vuelva a atornillar el tapón de vaciado y los tubos o bloquéelos con trapos para evitar que entren cuerpos extraños en las tuberías. Por último, proteja la bomba con su cubierta de invierno.



La bomba de circulación se vaciará también si está controlada por la bomba de calor.

7. REPARACIONES



ADVERTENCIA: En condiciones normales, una bomba de calor puede calentar el agua en una piscina de 1 °C a 2 °C por día. Por lo tanto, es normal que no note diferencia de temperatura aunque la bomba de calor esté trabajando.

Una piscina climatizada debe cubrirse para evitar las pérdidas de calor.

7. 1. Averías y fallos

Si hay un problema, la pantalla de la bomba de calor mostrará el símbolo y un código de avería en lugar de las indicaciones de temperatura. Consulte la tabla de al lado para conocer las posibles causas de una avería y las medidas a tomar.

7. 2. Restablecer los ajustes

La caja de control debe estar apagada para poder restablecer los parámetros a los valores de fábrica.

Ajustes de usuario y de fábrica: Pulse el botón y durante 10 segundos para restaurar los ajustes de usuario y de fábrica a sus valores por defecto.

Parámetros E: Pulse el botón y y durante 3 segundos para restablecer los ajustes de E.

Historial de fallos: Pulse el botón y durante 3 segundos para borrar el historial de errores.

7. 3. Lista de anomalías

Código	Anomalías	Resolución
E01	Fallo de temperatura del escape	1. Compruebe/sustituya el sensor. 2. Compruebe el estado del cabezal del sensor.
E05	Fallo de temperatura de la batería	
E09	Fallo de temperatura del aire de retorno	
E13	Fallo de temperatura de la bobina interna	
E17	Fallo de temperatura del agua de retorno	
E18	Fallo de la temperatura de salida del agua	
E21	Fallo de comunicación	Póngase en contacto con el proveedor.
E22	Fallo de temperatura ambiente	1. Compruebe/sustituya el sensor. 2. Compruebe el estado del cabezal del sensor
E25	Fallo del interruptor de caudal de agua	1. Compruebe que la bomba de circulación está correctamente instalada y puede ponerse en marcha. 2. Compruebe que la tubería de agua no esté vaciada ni obstruida. 3. Compruebe que las tuberías estén correctamente instaladas.
E27	Fallo de comunicación entre la placa principal y la placa piloto	Póngase en contacto con el proveedor.
E28	Error EEPROM en la placa principal	Póngase en contacto con el proveedor.
E29	Error EEPROM en la placa piloto	
P02	Protección contra alta presión (la máquina se bloquea tres veces seguidas)	1. Sustituya el presostato de alta presión. 2. Purgue el aire de las tuberías. 3. Instale correctamente el sensor de temperatura del agua de entrada. 4. Compruebe o sustituya la bomba de circulación. 5. Drene el exceso de refrigerante. 6. Limpie regularmente el intercambiador de calor de agua.

7. REPARACIONES

Código	Anomalías	Resolución
P0b	Protección contra baja presión (la máquina se bloqueará tres veces seguidas)	<ol style="list-style-type: none"> 1. Comprobar o sustituir los componentes del estrangulador. 2. Limpiar las aletas del evaporador. 3. Sustituir el presostato de baja presión. 4. Comprobar la posición de la fuga, repararla, evacuar de nuevo y cargar el refrigerante según el tipo y peso de refrigerante indicado en la placa de características.
P11	Protección contra alta temperatura de los gases de escape	<ol style="list-style-type: none"> 1. Compruebe que el sensor de temperatura del agua está instalado en su sitio. 2. Compruebe la posición de la fuga, repárela, vuelva a aspirar y cargue el refrigerante de acuerdo con el tipo y el peso de refrigerante indicados en la placa de características. 3. Limpie regularmente el intercambiador de calor de agua. 4. Compruebe o sustituya la bomba de circulación.
P15	Protección contra la diferencia de temperatura del agua de entrada y de salida	<ol style="list-style-type: none"> 1. Compruebe que la bomba funciona con normalidad y que el circuito de agua no está bloqueado. 2. Compruebe el ajuste del parámetro avanzado P8: debe ser de 15°C.
P1b	Protección contra subenfriamiento	Póngase en contacto con el proveedor.
P17	Protección contra congelación en espera	
P18	Protección contra sobrecalentamiento del calentador eléctrico	
P19	Protección de la corriente del compresor	
P24	Protección y fallo del ventilador de CC	
P25	Protección contra temperatura ambiente externa demasiado alta o demasiado baja	<ol style="list-style-type: none"> 1. Detecta si la temperatura ambiente actual de la máquina está fuera del rango. 2. Compruebe que el sensor de temperatura ambiente externo está correctamente instalado. 3. El sensor de temperatura ambiente está dañado y debe sustituirse (tras un periodo de inactividad, compruebe si el valor de la pantalla de temperatura ambiente se corresponde con el entorno actual; si hay una gran discrepancia, puede considerarse un fallo del sensor).
P2b	Temperatura de salida del agua demasiado alta en modo calefacción	Póngase en contacto con el proveedor.
P27	Protección contra sobrecalentamiento de la batería exterior en modo refrigeración	
r02	Fallo del accionamiento del compresor	<ol style="list-style-type: none"> 1. Compruebe que el cableado es normal. 2. Realice el cableado en el orden correcto
r05	Protección contra sobrecalentamiento del módulo IPM	Apague el aparato y vuelva a encenderlo transcurridos 5 minutos.
r0b	Protección contra sobrecalentamiento de la bomba de calor	Póngase en contacto con su proveedor.
r10	Protección contra sobretensión de CC	Rango de tensión de entrada normal : - monofásica: 182V~242V. - si es trifásica: 310V~460V
r11	Protección contra subtensión de CC	Se recomienda encender el aparato en intervalos de más de 2 minutos o esperar a que el código desaparezca automáticamente.
r12	Protección contra sobretensión de CA	Rango de tensión de entrada normal : - monofásica: 182V~242V. - si es trifásica: 310V~460V
r13	Protección contra subtensión de CA	- si es trifásica: 310V~460V
r24	Tensión de alimentación inestable	Apagar, después de 5 minutos apagado, volver a encender.
r21	Protección contra sobrecalentamiento IPM	<ol style="list-style-type: none"> 1. Apagar, volver a encender después de 5 minutos. 2. Temperatura del agua demasiado alta. 3. Cambie al modo ECO o silencioso.

8. FINAL DE VIDA DEL PRODUCTO

8. 1. Condiciones generales de garantía

Poolstar garantiza al propietario original la cobertura por defectos de materiales y de fabricación de la bomba de calor Poolex durante un período de **tres (3) años**.

- El compresor está garantizado por un período de **cinco (5) años**.
- El tubo del intercambiador de calor de titanio está garantizado por **quince (15) años** contra la corrosión química, excepto en el caso de daños por heladas.
- Los otros componentes del condensador están garantizados por **tres (3) años**.

La garantía entrará en vigor en la fecha de la factura de primera venta.

Esta garantía no podrá aplicarse en los siguientes casos:

- Averías o daños derivados de una instalación, uso o reparación que no se haya realizado de conformidad con las instrucciones de seguridad.
- Averías o daños derivados de un agente químico inadecuado para la piscina.
- Averías o daños derivados de condiciones inapropiadas para el fin al que está destinado este equipo.
- Daños por negligencia, accidente o fuerza mayor.
- Averías o daños derivados de la utilización de accesorios no autorizados.

Las reparaciones realizadas durante el periodo de garantía deberán obtener aprobación antes de que un técnico autorizado las lleve a cabo. La garantía será nula y sin efecto si la reparación del equipo se realiza por una persona que no esté autorizada por la empresa Poolstar.

Poolstar decidirá la reparación o sustitución las piezas garantizadas. Para disfrutar de la cobertura en garantía, las piezas defectuosas deberán entregarse en nuestros talleres. La garantía no cubrirá el coste de mano de obra o sustituciones no autorizadas. La cobertura no incluye la devolución de la pieza defectuosa.

Muy señor mío:

Le rogamos que dedique unos minutos a rellenar la tarjeta de registro de la garantía que encontrará en nuestro sitio web:

<https://assistance.poolstar.fr/>



Le agradecemos su confianza en nuestros productos.
Disfrute de su piscina.

Sus datos podrán ser tratados de conformidad con la Ley de Protección de datos de 6 de enero de 1978 y no se divulgará a terceros.

AVVERTENZE



Questa pompa di calore contiene un refrigerante infiammabile R32.

Eingriffe in den Kältemittelkreislauf sind ohne gültige Genehmigung verboten.

Prima di lavorare sul circuito del refrigerante, sono necessarie le seguenti precauzioni per un lavoro sicuro.

1. Procedura di lavoro

Il lavoro deve essere eseguito secondo una procedura controllata, al fine di minimizzare il rischio di presenza di gas o vapori infiammabili durante l'esecuzione dei lavori.

2. Area di lavoro generale

Tutte le persone della zona devono essere informate della natura dei lavori in corso. Evitare di lavorare in un'area ristretta. L'area intorno all'area di lavoro deve essere divisa, assicurata e deve essere prestata particolare attenzione alle fonti vicine di fiamme o di calore.

3. Verifica della presenza di refrigerante

L'area deve essere controllata con un rilevatore di refrigerante adatto prima e durante il lavoro per garantire che non ci sia gas potenzialmente infiammabile. Assicurarsi che l'apparecchiatura di rilevamento delle perdite utilizzata sia idonea per i refrigeranti infiammabili, ovvero che non produca scintille, che sia adeguatamente sigillata o che abbia sicurezza interna.

4. Presenza di estintore

Se devono essere eseguiti lavori a caldo sull'attrezzatura di refrigerazione o su qualsiasi parte associata, devono essere disponibili attrezzature di estinzione adeguate. Installare un estintore a polvere o CO2 vicino all'area di lavoro.

5. Nessuna fonte di fiamma, calore o scintilla

È assolutamente vietato utilizzare una fonte di calore, fiamme o scintille nelle immediate vicinanze di una o più parti o tubazioni contenenti o contenenti un refrigerante infiammabile. Tutte le fonti di accensione, incluso il fumo, devono essere sufficientemente lontane dal luogo di installazione, riparazione, rimozione e smaltimento, durante i quali un refrigerante infiammabile può essere rilasciato nell'area circostante. Prima di iniziare il lavoro, l'ambiente dell'apparecchiatura deve essere controllato per garantire che non vi siano rischi di infiammabilità. I cartelli «No smoking» devono essere affissi.

6. Area ventilata

Assicurarsi che l'area sia all'aria aperta o adeguatamente ventilata prima di intervenire sull'impianto o di eseguire lavori a caldo. Una certa ventilazione deve essere mantenuta durante la durata del lavoro.

7. Controlli delle apparecchiature di refrigerazione

Quando i componenti elettrici vengono sostituiti, devono essere adatti allo scopo previsto e alle specifiche appropriate. È possibile utilizzare solo le parti del produttore. In caso di dubbi, consultare il servizio tecnico del produttore.

I seguenti controlli devono essere applicati agli impianti che utilizzano refrigeranti infiammabili:

- La dimensione del carico è in accordo con le dimensioni della stanza in cui sono installate le stanze contenenti il refrigerante;
- La ventilazione e le prese d'aria funzionano correttamente e non sono ostruite;
- Se si utilizza un circuito di refrigerazione indiretto, è necessario controllare anche il circuito secondario.
- La marcatura sull'attrezzatura rimane visibile e leggibile. Segni e segni illeggibili devono essere corretti;
- I tubi o i componenti di refrigerazione sono installati in una posizione in cui è improbabile che possano essere esposti a una sostanza che potrebbe corrodere i componenti contenenti refrigerante

8. Verifica degli apparecchi elettrici

La riparazione e la manutenzione dei componenti elettrici devono includere i primi controlli di sicurezza e le procedure di ispezione dei componenti. Se c'è un difetto che potrebbe compromettere la sicurezza, nessun alimentatore deve essere collegato al circuito fino a quando il problema non viene risolto.

I controlli di sicurezza iniziali devono includere:

- Che i condensatori siano scaricati: questo deve essere fatto in modo sicuro per evitare la possibilità di scintille;
- Nessun componente elettrico o cablaggio è esposto durante il caricamento, il recupero o lo spurgo dell'impianto del gas refrigerante;
- C'è continuità di messa a terra.



LEGGERE ATTENTAMENTE



Le presenti istruzioni per l'installazione sono parte integrante del prodotto.

L'utente deve fornirle all'installatore e conservarle.

In caso di perdita del manuale, consultare il sito:

www.poolex.fr

Le indicazioni e avvertenze contenute nel presente manuale vanno lette attentamente e comprese poiché forniscono importanti informazioni sulla manipolazione e sul funzionamento della pompa di calore in tutta sicurezza. **Il manuale va conservato in un luogo accessibile per facilitarne le successive consultazioni.**

L'installazione deve essere effettuata da un professionista conformemente alle norme vigenti e alle istruzioni del fabbricante. Un errore d'installazione può provocare lesioni fisiche a persone o animali e anche danni meccanici per i quali il fabbricante non può in nessun caso essere considerato responsabile.

Dopo avere rimosso la pompa di calore dall'imballaggio, verificarne il contenuto per segnalare eventuali danni.

Prima di collegare la pompa di calore, assicurarsi che le informazioni fornite dal presente manuale siano compatibili con le condizioni d'installazione effettive e non superino i limiti massimi autorizzati per questo prodotto.

In caso di difetti e/o malfunzionamento della pompa di calore, staccarla dall'alimentazione elettrica e non cercare di riparare il guasto senza il nostro consenso.

La riparazione deve essere effettuata solo da un servizio di assistenza tecnica autorizzato, utilizzando parti di ricambio originali. Il mancato rispetto di quanto sopra può incidere negativamente sul funzionamento sicuro della pompa di calore.

Per garantire l'efficacia e il buon funzionamento della pompa di calore, è importante assicurarsi la regolare manutenzione conformemente alle istruzioni fornite.

Nel caso in cui la pompa di calore venga venduta o ceduta, assicurarsi sempre che, insieme al materiale, venga trasmessa al nuovo proprietario tutta la documentazione tecnica.

Questa pompa di calore è solo adatta al riscaldamento di una piscina. Qualsiasi altro uso è considerato non idoneo, non corretto e persino pericoloso.

Tutte le responsabilità contrattuali o extracontrattuali del fabbricante / distributore saranno considerate decadute nel caso di danni provocati da errori di installazione o funzionamento o dal mancato rispetto delle istruzioni fornite nel presente manuale o delle norme d'installazione vigenti per l'attrezzatura oggetto del presente documento.

INDICE

1. Aspetti generali	118
1. 1. Condizioni generali di consegna.....	118
2. 2. Istruzioni di sicurezza.....	118
1. 3. Trattamento dell'acqua.....	119
2. Descrizione	120
2. 1. Contenuto della confezione.....	120
2. 2. Caratteristiche generali.....	120
2. 3. Caratteristiche tecniche.....	121
2. 4. Dimensioni dell'apparecchio.....	123
2. 5. Disegno esploso.....	125
3. Installazione	127
3. 1. Requisiti preliminari.....	127
3. 2. Ubicazione.....	127
3. 3. Schema d'installazione.....	128
3. 4. Collegamento del kit di scarico della condensa.....	128
3. 5. Installazione dell'apparecchio su supporti antirumore.....	128
3. 6. Raccordo idraulico.....	129
3. 7. Installazione elettrica.....	130
3. 8. Raccordo elettrico.....	131
4. Messa in servizio	132
4. 1. Messa in servizio.....	132
4. 2. Servo-controllo della pompa di circolazione.....	132
4. 3. Utilizzo del manometro.....	133
4. 4. Protezione antigelo.....	133
5. Utilizzo	134
5. 1. Controllo remoto cablato.....	134
5. 2. Selettore della modalità operativa.....	135
5. 3. Impostazione dell'orologio.....	136
5. 4. Programmazione del tempo.....	137
5. 5. Scaricare e installazione dell'applicazione «Poolex».....	138
5. 6. Configurazione dell'applicazione.....	139
5. 7. Abbinamento della pompa di calore.....	141
5. 8. Comando.....	142
5. 9. Valori dello stato.....	143
5. 10. Impostazioni utente.....	144
5. 11. Impostazioni avanzate.....	145
6. Manutenzione e assistenza	148
6. 1. Manutenzione e assistenza.....	148
6. 2. Conservazione durante la stagione invernale.....	148
7. Riparazioni	149
7. 1. Guasti e malfunzionamenti.....	149
7. 2. Ripristino delle impostazioni.....	149
7. 3. Elenco dei guasti.....	149
8. Fine vita del prodotto	151
8. 1. Condizioni generali di garanzia.....	151

1. ASPETTI GENERALI

1. 1. Condizioni generali di consegna

Tutto il materiale, anche franco trasporto e imballaggio, viaggia a rischio e pericolo del destinatario.

La persona responsabile della ricezione dell'apparecchio deve effettuare un controllo visivo per individuare eventuali danni subiti dalla pompa di calore durante il trasporto (circuito refrigerante, carrozzeria, scatola dei comandi elettrica, telaio). Se individua dei danni avvenuti durante il trasporto, tale persona deve annotarli per iscritto sulla bolla di consegna dello spedizioniere e confermarli entro 48 ore per lettera raccomandata allo spedizioniere stesso.



L'apparecchio deve sempre essere conservato e trasportato in posizione verticale su un bancale e nell'imballaggio originario. Se è conservato o trasportato in posizione orizzontale, aspettare almeno 24 ore prima di collegarlo all'alimentazione elettrica.

2. 2. Istruzioni di sicurezza



ATTENZIONE: Leggere attentamente le istruzioni di sicurezza prima di utilizzare l'apparecchio. Le istruzioni riportate di seguito sono essenziali per la sicurezza e, pertanto, vanno seguite rigorosamente.

Durante l'installazione e la manutenzione

L'installazione, l'accensione, la manutenzione e la riparazione possono essere effettuate solo da una persona qualificata, conformemente alle norme vigenti.

Prima di effettuare qualsiasi intervento sull'apparecchio (installazione, messa in funzione, uso, manutenzione), la persona incaricata dovrà essere a conoscenza di tutte le istruzioni contenute nel manuale d'installazione della pompa di calore e delle caratteristiche tecniche.

L'apparecchio non va installato in nessun caso vicino a una fonte di calore, a materiali combustibili o a una presa d'aria dell'edificio.

Se la pompa di calore non viene posta in un luogo ad accesso limitato, è obbligatorio installare l'apposita griglia di protezione.

Al fine di evitare gravi ustioni, non calpestare le tubazioni durante l'installazione, la riparazione e la manutenzione.

Al fine di evitare gravi ustioni, prima di effettuare qualsiasi intervento sul circuito refrigerante, spegnere la pompa di calore e attendere qualche minuto prima di collocare i sensori di temperatura o di pressione.

Durante la manutenzione della pompa di calore, controllare il livello del fluido frigorifero.

Verificare che i pressostati di alta e bassa pressione siano connessi correttamente al circuito refrigerante e che interrompano il circuito elettrico in caso di attivazione, durante il controllo annuale di tenuta dell'apparecchio.

Verificare che non vi siano tracce di corrosione o macchie d'olio attorno ai componenti del circuito refrigerante.

Durante l'uso

Al fine di evitare gravi lesioni, non toccare mai il ventilatore quando è in moto.

Tenere la pompa di calore fuori dalla portata dei bambini al fine di evitare gravi lesioni provocate dalle pale dello scambiatore di calore.

Non mettere mai in moto l'apparecchio se non c'è acqua nella piscina o se la pompa di circolazione è ferma.

Se necessario, verificare la portata dell'acqua ogni mese e pulire il filtro.

1. ASPETTI GENERALI

Durante la pulizia

Staccare l'apparecchio dall'alimentazione elettrica.

Chiudere le valvole di ingresso e uscita dell'acqua.

Non introdurre nulla nelle prese d'entrata e uscita dell'aria o dell'acqua.

Non risciacquare il dispositivo con acqua pressurizzata.

Durante la riparazione

Effettuare gli interventi sul circuito refrigerante secondo le norme di sicurezza vigenti.

La brasatura deve essere effettuata da un saldatore qualificato.

In caso di sostituzione di un componente refrigerante difettoso, utilizzare solo parti certificate dal nostro centro tecnico.

In caso di sostituzione delle tubazioni, per la risoluzione dei problemi è possibile utilizzare solo tubi in rame conformi agli standard nazionali.

Durante le prove sotto pressione per individuare eventuali perdite:

- Per evitare il rischio di incendi o esplosioni, non usare mai ossigeno o aria secca.
- Utilizzare azoto secco o un misto di azoto e refrigerante.
- La pressione di prova alta e bassa non deve superare i 42 bar.

1. 3. Trattamento dell'acqua

Le pompe di calore per piscine Poolex possono essere usate con tutti i sistemi di trattamento dell'acqua.

Tuttavia, è assolutamente necessario che il sistema di trattamento (pompe dosatrici Cl, pH, Br e/o elettrolizzatore) sia installato dopo la pompa di calore nel circuito idraulico.

Per evitare il deterioramento della pompa di calore, il pH dell'acqua deve essere mantenuto fra 6,9 e 8,0.

2. DESCRIZIONE

2. 1. Contenuto della confezione

- ✓ La pompa di calore
- ✓ 2 raccordi idraulici ingresso/ uscita (50mm di diametro)
- ✓ Kit di scarico della condensa
- ✓ Una copertura invernale
- ✓ 4 pattini antivibrazioni (fissaggi non in dotazione)
- ✓ Il presente manuale d'installazione e d'uso

2. 2. Caratteristiche generali

La pompa di calore Poolex ha le seguenti caratteristiche:

- ▶ Alte prestazioni che consentono di risparmiare fino all'80% di energia rispetto a un sistema di riscaldamento classico.
- ▶ Un fluido frigorigeno R32 ecologico, pulito ed efficace.
- ▶ Un compressore, di un marchio leader, affidabile e ad alte prestazioni.
- ▶ Un evaporatore largo in alluminio idrofilo per un utilizzo a basse temperature.
- ▶ Un telecomando intuitivo di facile utilizzo.
- ▶ Un telaio in metallo, con trattamento anti-UV e di facile manutenzione.
- ▶ Un dispositivo con certificazione CE.
- ▶ Studiata per essere silenziosa.

2. DESCRIZIONE

2. 3. Caratteristiche tecniche

Condizioni di prova		Silverline 6	Silverline 9	Silverline 12
Aria ⁽¹⁾ 26°C	Potenza termica (kW)	1.89~6.40	3.00~9.40	3.71~12.62
Acqua ⁽²⁾ 26°C	Consumo (kW)	0.15~1.06	0.24~1.47	0.30~2.13
80% di umidità	COP (Coeff. di prestazione)	6.04~12.60	6.39~12.50	5.92~12.37
Aria ⁽¹⁾ 15°C	Potenza termica (kW)	1.51~4.51	2.18~7.04	2.71~8.86
Acqua ⁽²⁾ 26°C	Consumo (kW)	0.21~0.92	0.35~1.44	0.39~1.85
70% di umidità	COP (Coeff. di prestazione)	4.90~7.19	4.89~6.23	4.79~6.95
Aria ⁽¹⁾ 35°C	Potenza refrigerante (kW)	2.62~3.43	3.00~3.96	2.84~5.50
Acqua ⁽²⁾ 28°C	Consumo (kW)	0.46~0.80	0.56~0.91	0.72~1.69
40% di umidità	EER (Coeff. di prestazione)	4.29~5.70	4.35~5.36	3.25~3.94
	SCOP (EN 17 645)	7,37 CLASS A	7,31 CLASS A	7,42 CLASS A
Potencia máxima (kW)		1,5	2,25	2,8
Corriente máxima (A)		7,2	10	12
Alimentación	Monofase 220-240V 50Hz			
Tipo de disyuntor	Protezione magnetotermica (curva D)			
Corriente de respuesta del disyuntor (A)	12	16	20	
Protección	IPX4			
Rango de temperatura de calentamiento	15°C~40°C			
Rango de temperatura de refrigeración	10°C~30°C			
Rango de temperatura de funcionamiento	-15°C~45°C			
Dimensiones de la unidad L x A x A (mm)	585*515*778			
Peso neto del aparato (kg)	46	54	58	
Peso bruto del aparato (kg)	57	65	69	
Nivel de presión acústica a 1 m (dBA) ⁽³⁾	45.3	48	52.3	
Nivel de presión acústica a 10 m (dBA) ⁽³⁾	35	36.2	38	
Conexión hidráulica (mm)	PVC 50mm			
Caudal de agua (m ³ /h)	1,9	3,1	4,0	
Intercambiador de calor	Tubo in PVC e bobina in titanio			
Numero e dimensioni degli intercambiador de calor	φ12.7*6.0m	φ12.7*9.0m	φ12.7*10.5m	
Marca del compresor	GMCC			
Tipo de compresor	DC inverter rotary			
Evaporatore	Lame in alluminio idrofilo e tubi di rame			
Dimensioni dell'evaporatore	Ø7 sur 1 ligne	Ø9.52 sur 1 ligne	Ø7 sur 1.9 lignes	
Refrigerante	R32			
Volumen de refrigerante (g)	600	850	950	
Pérdida de carga (mCA)	3,2	4,2	8,0	
Presión máxima de aspiración (MPa)	1,6			
Presión máxima de descarga (MPa)	4,3			
Presión mínima de funcionamiento (MPa)	0,2			
Presión máxima de funcionamiento (MPa)	4,3			
Presión máxima admisible (MPa)	0,7			
Mando a distancia	Controllo touch screen fisso			
Wifi	2,4 GHz			
Pantalla	LED			
Modo	Riscaldamento / Raffreddamento / Auto			

Le caratteristiche tecniche delle nostre pompe di calore sono fornite a titolo indicativo. Ci riserviamo il diritto di modificarle senza preavviso.

1 Temperatura ambiente dell'aria

2 Temperatura iniziale dell'acqua

3 Rumore a 1 m, a 4 m e a 10 m secondo le Direttive EN ISO 3741 e EN ISO 354

2. DESCRIZIONE

Condizioni di prova		Silverline 15	Silverline 15T	Silverline 20	Silverline 20T
Aria ⁽¹⁾ 26°C	Potenza termica (kW)	5.33~16.12	5.21~16.29	5.99~19.85	5.93~19.93
Acqua ⁽²⁾ 26°C	Consumo (kW)	0.44~2.58	0.42~2.58	0.48~3.35	0.48~3.31
80% di umidità	COP (Coeff. di prestazione)	6.25~12.11	6.31~12.40	5.93~12.48	6.02~12.35
Aria ⁽¹⁾ 15°C	Potenza termica (kW)	3.90~12.29	3.98~12.32	4.46~14.76	4.54~14.93
Acqua ⁽²⁾ 26°C	Consumo (kW)	0.55~2.53	0.55~2.46	0.63~3.13	0.63~3.13
70% di umidità	COP (Coeff. di prestazione)	4.86~7.09	5.01~7.24	4.72~7.08	4.77~7.21
Aria ⁽¹⁾ 35°C	Potenza refrigerante (kW)	4.74~7.31	5.13~7.74	5.30~7.45	5.54~7.58
Acqua ⁽²⁾ 28°C	Consumo (kW)	1.07~1.88	1.04~1.85	0.99~1.61	0.99~1.63
40% di umidità	EER (Coeff. di prestazione)	3.89~4.43	4.18~4.93	4.63~5.35	4.65~5.60
	SCOP (EN 17 645)	7,45 CLASS A	7,56 CLASS A	7,57 CLASS A	7,56 CLASS A
Potencia máxima (kW)		3,5	3,5	3,92	4,46
Corriente máxima (A)		16	5,8	17,5	7,5
Alimentación		Monofase 220-240V 50Hz	Trifase 380-415V 3N~50Hz	Monofase 220-240V 50Hz	Trifase 380-415V 3N~50Hz
Tipo de disyuntor		Protezione magnetotermica (curva D)			
Corriente de respuesta del disyuntor (A)		25	12	25	12
Protección		IPX4			
Rango de temperatura de calentamiento		15°C~40°C			
Rango de temperatura de refrigeración		10°C~30°C			
Rango de temperatura de funcionamiento		-15°C~45°C			
Dimensiones de la unidad L x A x A (mm)		745*700*778			
Peso neto del aparato (kg)		77	79	82	84
Peso bruto del aparato (kg)		93	95	98	100
Nivel de presión acústica a 1 m (dBA) ⁽³⁾		54,2	54,2	57,4	57,4
Nivel de presión acústica a 10 m (dBA) ⁽³⁾		42,3	42,3	43,3	43,3
Conexión hidráulica (mm)		PVC 50mm			
Caudal de agua (m ³ /h)		5,3	5,3	6,3	6,3
Intercambiador de calor		Tubo in PVC e bobina in titanio			
Numero e dimensioni degli intercambiador de calor		φ12.7*14.0m	φ12.7*14.0m	φ12.7*16.0M	φ12.7*16.0m
Marca del compresor		GMCC			
Tipo de compresor		DC inverter rotary			
Evaporatore		Lame in alluminio idrofilo e tubi di rame			
Dimensioni dell'evaporatore		Ø9.52 sur 1.3 lignes		Ø9.52 sur 1.7 lignes	
Refrigerante		R32			
Volumen de refrigerante (g)		1100	1100	1450	1450
Pérdida de carga (mCA)		11,0		18,5	
Presión máxima de aspiración (MPa)		1,6			
Presión máxima de descarga (MPa)		4,3			
Presión mínima de funcionamiento (MPa)		0,2			
Presión máxima de funcionamiento (MPa)		4,3			
Presión máxima admisible (MPa)		0,7			
Mando a distancia		Controllo touch screen fisso			
Wifi		2,4 GHz			
Pantalla		LED			
Modo		Riscaldamento / Raffreddamento / Auto			

Le caratteristiche tecniche delle nostre pompe di calore sono fornite a titolo indicativo. Ci riserviamo il diritto di modificarle senza preavviso.

1 Temperatura ambiente dell'aria

2 Temperatura iniziale dell'acqua

3 Rumore a 1 m, a 4 m e a 10 m secondo le Direttive EN ISO 3741 e EN ISO 354

2. DESCRIZIONE

2. 4. Dimensioni dell'apparecchio

Dimensioni in mm

Silverline Top 6 kW

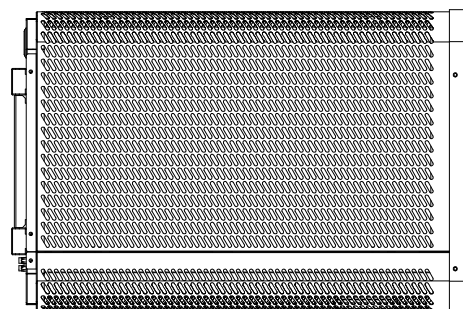
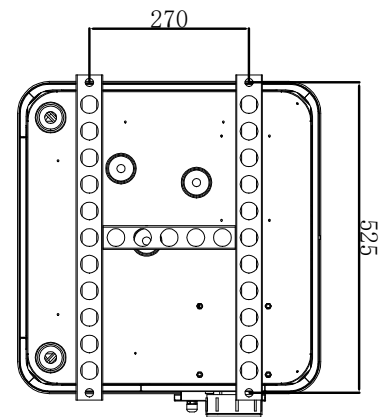
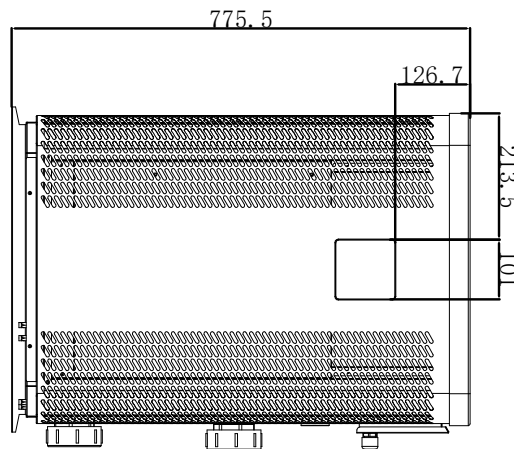
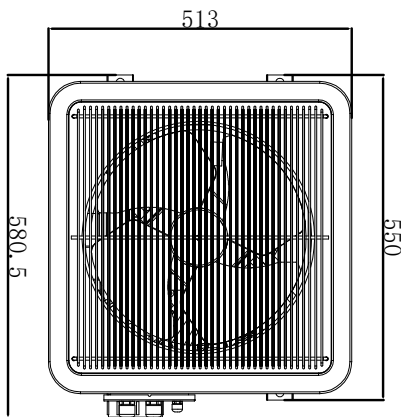
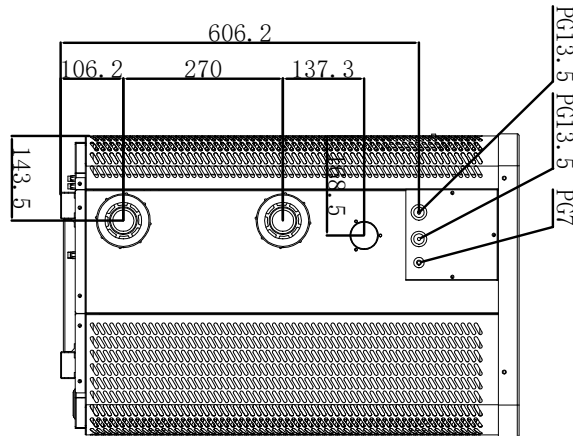
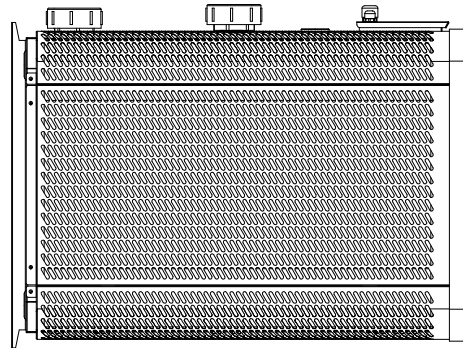

2. DESCRIZIONE

Silverline Top 9 kW

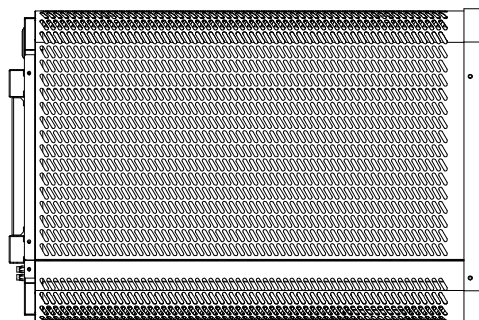
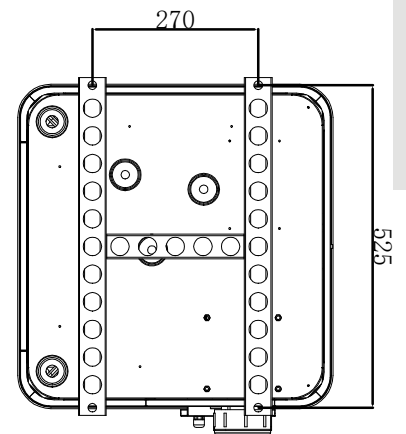
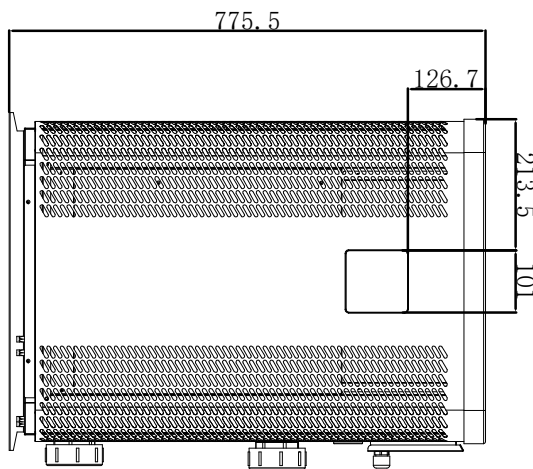
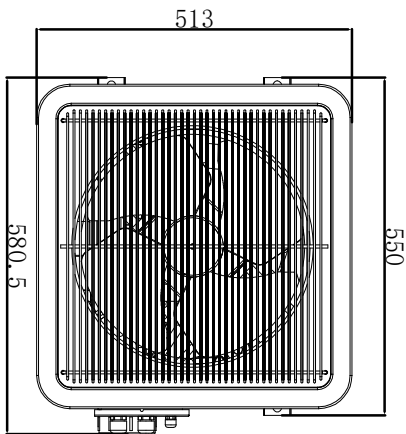
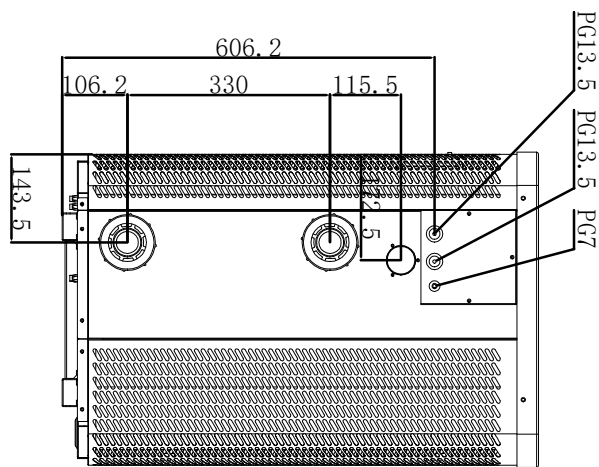
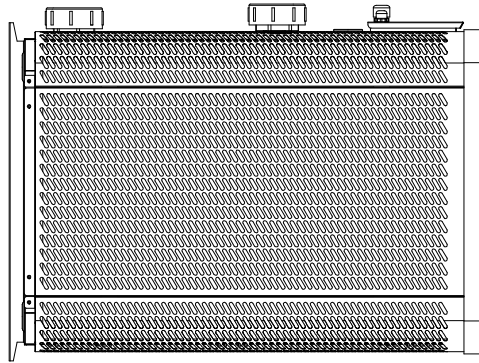

2. DESCRIZIONE

Silverline Top 12 kW

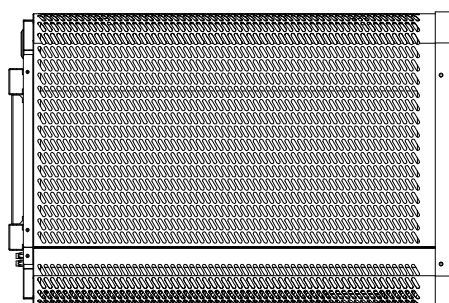
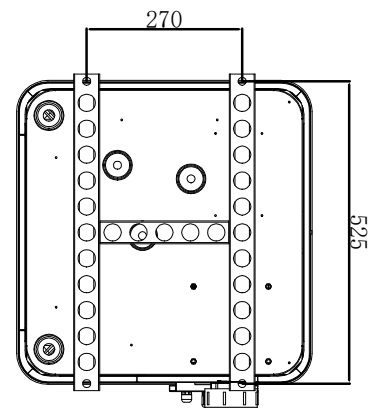
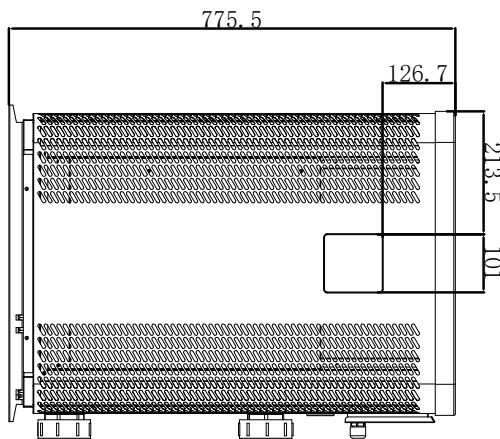
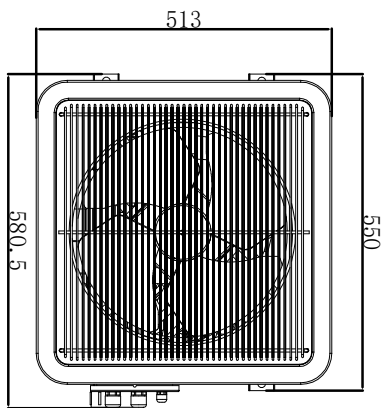
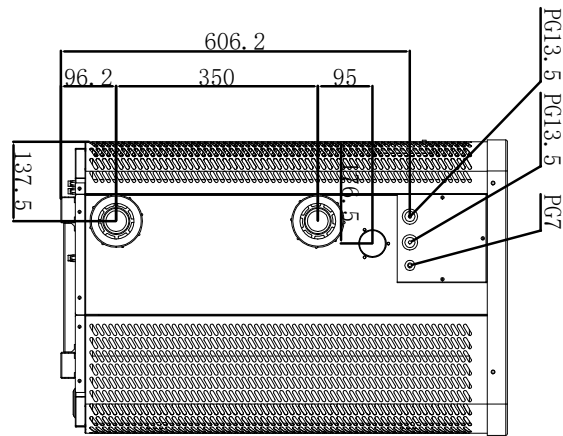
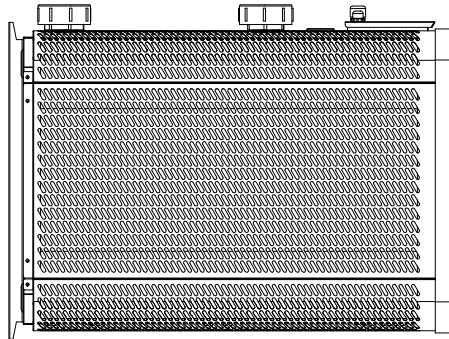

2. DESCRIZIONE

Silverline Top 15 & 15T kW

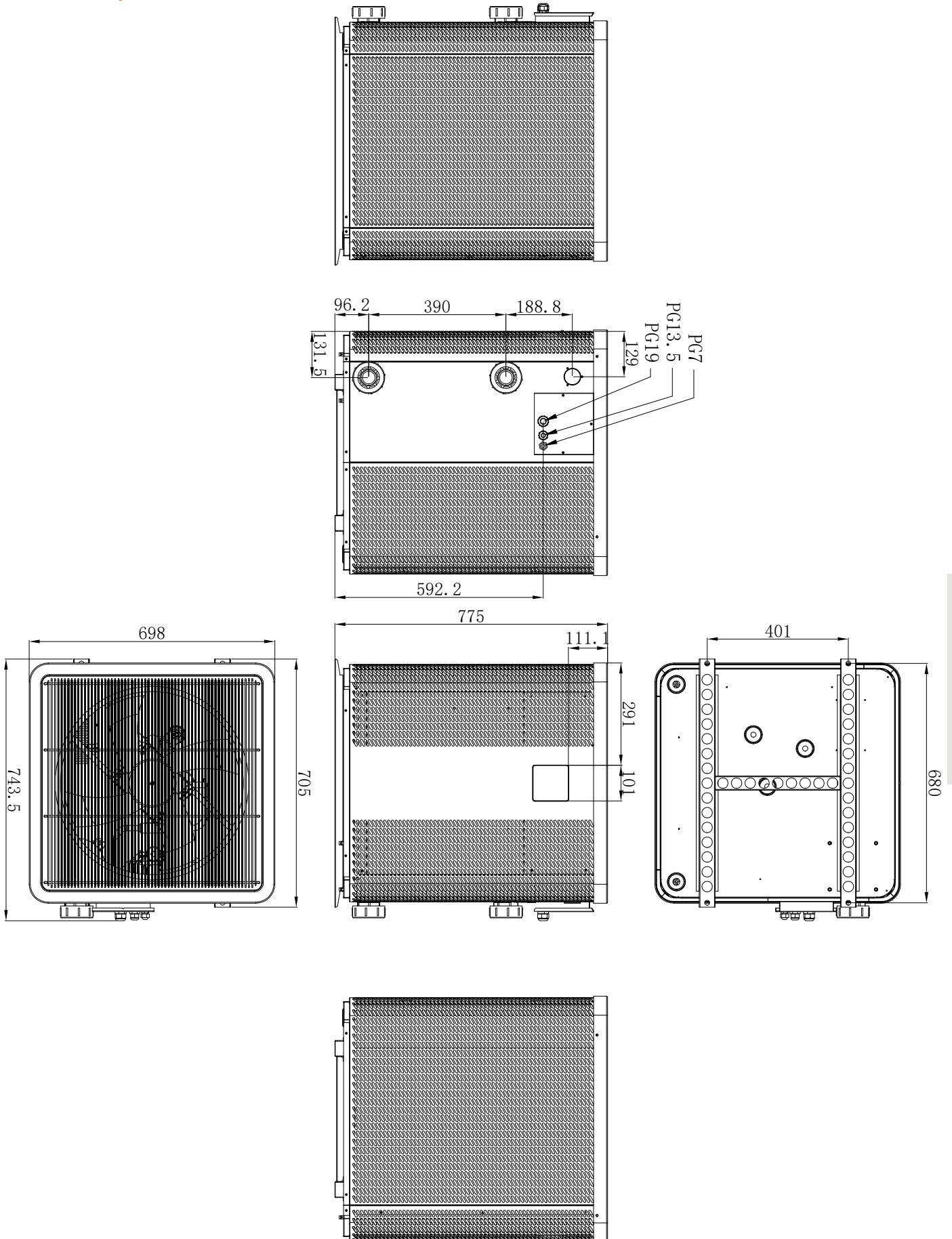

2. DESCRIZIONE

Silverline Top 20 & 20T kW

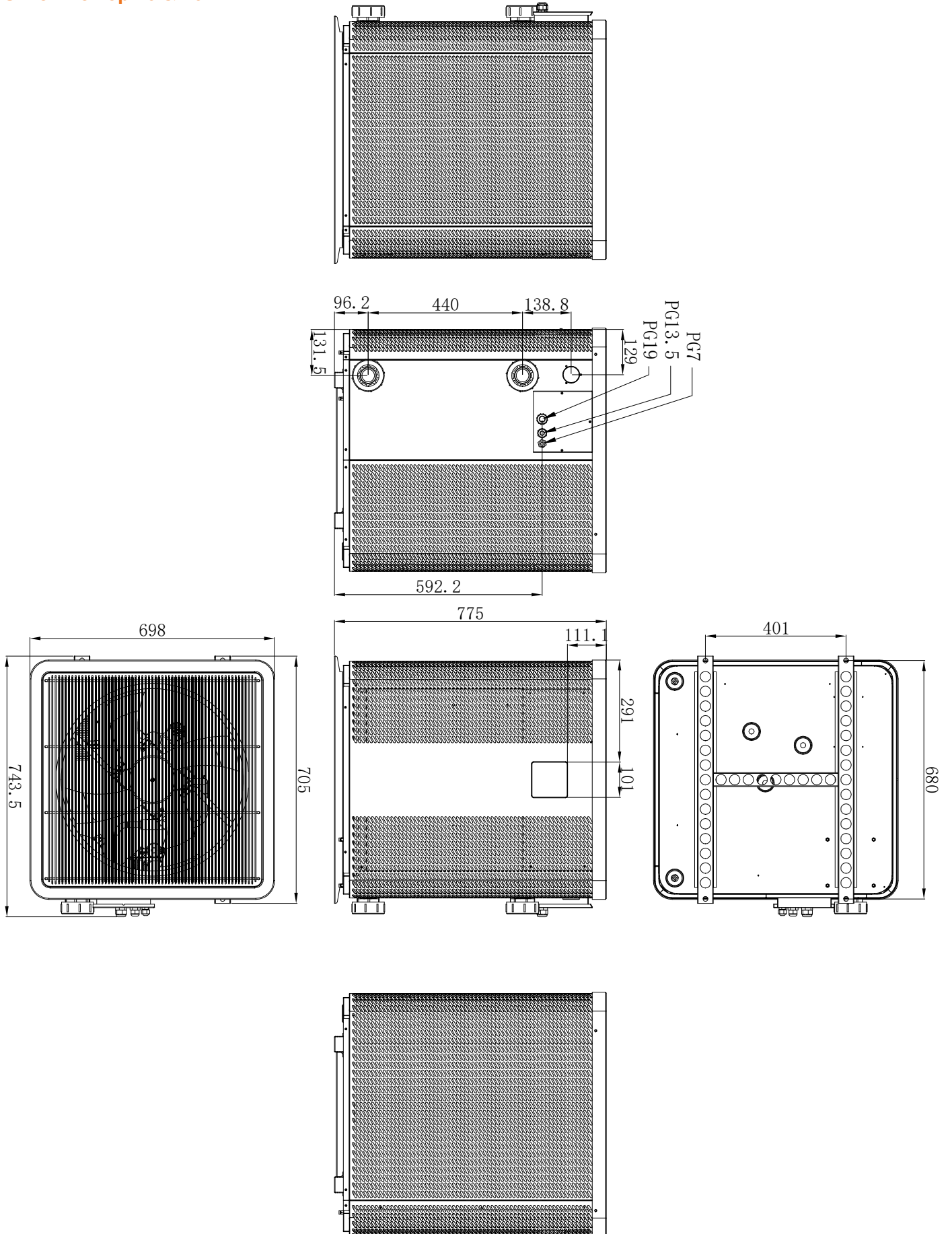

2. DESCRIZIONE

2. 5. Disegno esploso

Silverline Top 6 kW

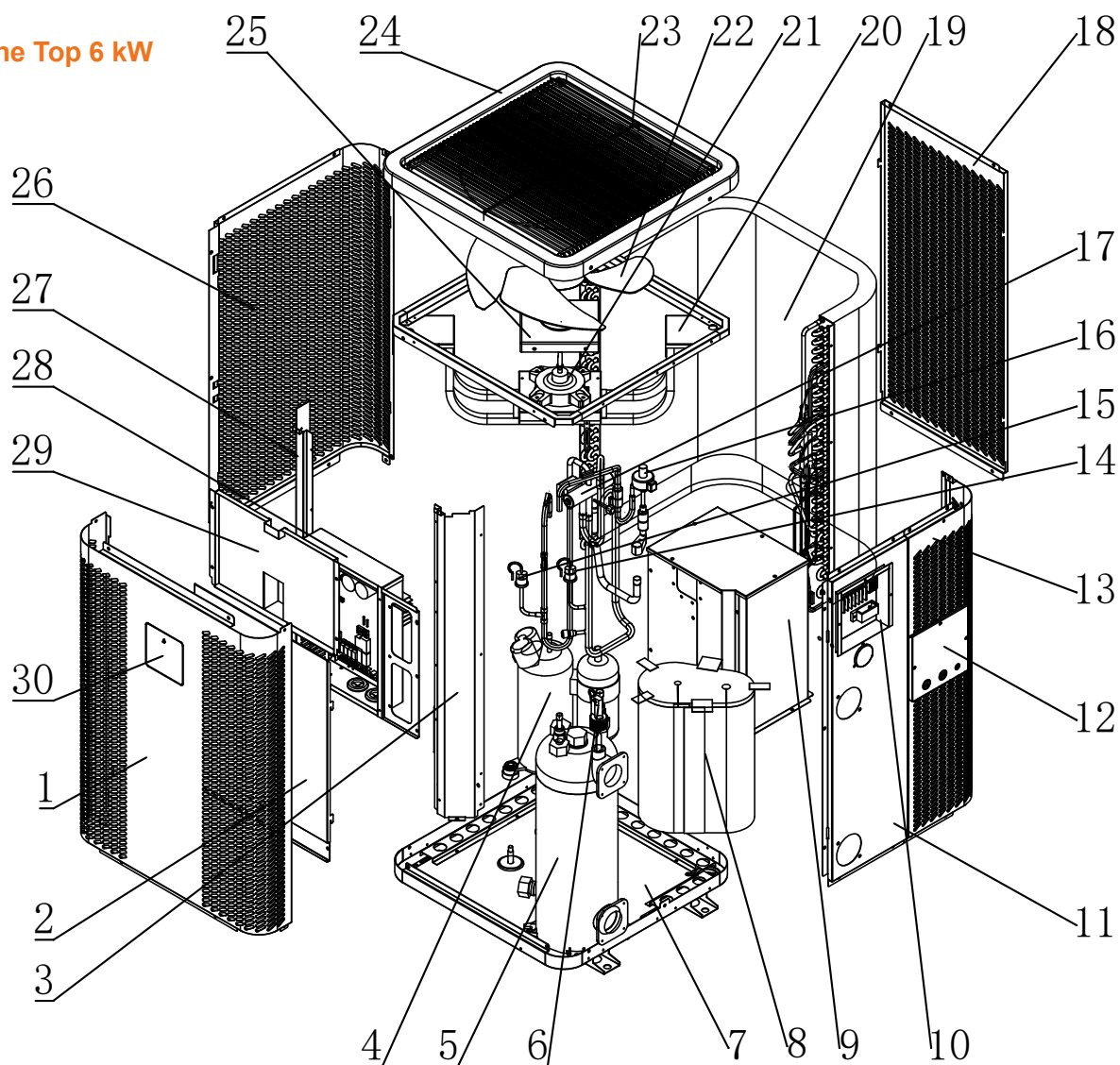

- | | | | |
|-----|------------------------------------------|-----|------------------------------------------------|
| 1. | Pannello frontale | 16. | Valvola di espansione elettronica |
| 2. | Coperchio del quadro elettrico 1 | 17. | Valvola a quattro vie |
| 3. | Colonna destra | 18. | Pannello posteriore |
| 4. | Compressore | 19. | Evaporatore |
| 5. | Scambiatore di calore in titanio | 20. | Supporto del motore della ventola |
| 6. | Interruttore di flusso dell'acqua | 21. | Motore del ventilatore CC |
| 7. | Telaio | 22. | Pale del ventilatore |
| 8. | Silenziatore del compressore in cotone | 23. | Griglia di uscita dell'aria |
| 9. | Coperchio del compressore | 24. | Componente del coperchio superiore |
| 10. | Morsettiera | 25. | Coperchio di tenuta del motore del ventilatore |
| 11. | Pannello di ingresso e uscita dell'acqua | 26. | Pannello sinistro |
| 12. | Coperchio della morsettiera | 27. | Colonna sinistra |
| 13. | Pannello destro | 28. | Scatola di controllo elettrico |
| 14. | Interruttore di bassa pressione | 29. | Coperchio del quadro elettrico 2 |
| 15. | Interruttore di alta pressione | 30. | Controllore a filo |

2. DESCRIZIONE

Silverline Top 9, 12, 15, 15T, 20 & 20T kW

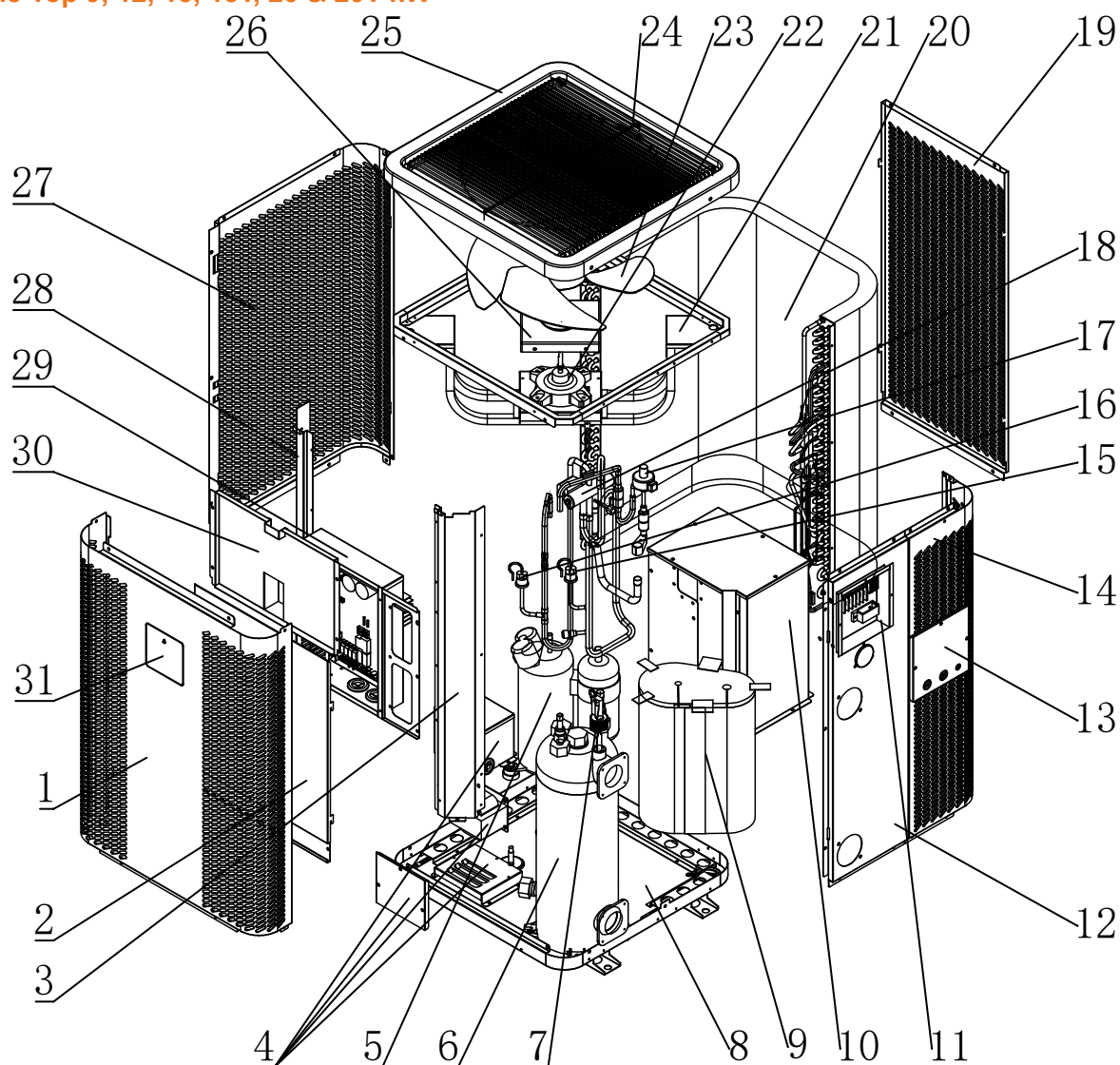

- | | |
|----------------------------------------------|----------------------------------------------------|
| 1. Pannello frontale | 17. Valvola di espansione elettronica |
| 2. Coperchio del quadro elettrico 1 | 18. Valvola a quattro vie |
| 3. Colonna destra | 19. Pannello posteriore |
| 4. Reattore elettrico | 20. Evaporatore |
| 5. Compressore | 21. Supporto del motore della ventola |
| 6. Scambiatore di calore in titanio | 22. Motore del ventilatore CC |
| 7. Interruttore di flusso dell'acqua | 23. Pale del ventilatore |
| 8. Telaio | 24. Griglia di uscita dell'aria |
| 9. Silenziatore del compressore in cotone | 25. Componente del coperchio superiore |
| 10. Coperchio del compressore | 26. Coperchio di tenuta del motore del ventilatore |
| 11. Morsettiera | 27. Pannello sinistro |
| 12. Pannello di ingresso e uscita dell'acqua | 28. Colonna sinistra |
| 13. Coperchio della morsettiera | 29. Scatola di controllo elettrico |
| 14. Pannello destro | 30. Coperchio del quadro elettrico 2 |
| 15. Interruttore di bassa pressione | 31. Controllore a filo |
| 16. Interruttore di alta pressione | |

3. INSTALLAZIONE



ATTENZIONE: L'installazione deve essere effettuata da un professionista. Questo capitolo è solo a titolo indicativo e deve essere controllato e adattato, se necessario, a seconda delle condizioni di installazione.

3. 1. Requisiti preliminari

Materiale necessario all'installazione della vostra pompa di calore:

- ✓ Un cavo di alimentazione adatto alla potenza dell'apparecchio,
- ✓ Un kit by-pass e un insieme di tubi in PVC adatto alla vostra installazione,
- ✓ Uno spelafili, colla per PVC e carta vetrata,
- ✓ Un set di 4 ancoranti e viti a espansione adatti a fissare il vostro apparecchio al supporto.

Altre attrezzature necessarie per l'installazione della pompa di calore

- Vi consigliamo di collegare l'apparecchio all'installazione utilizzando tubi in PVC flessibili per attenuare la propagazione delle vibrazioni.
- Si possono utilizzare perni di fissaggio adatti per sollevare l'apparecchio.

3. 2. Ubicazione

Osservare le seguenti regole per scegliere l'ubicazione della pompa di calore

1. Il luogo in cui verrà posto l'apparecchio deve essere facilmente accessibile per agevolare l'utilizzo e la manutenzione.
2. L'apparecchio deve essere installato al suolo e, preferibilmente, fissato su una superficie piana di cemento livellata. Assicurarsi che la superficie sia sufficientemente stabile e che possa sostenere il peso dell'apparecchio.
3. Collocare un dispositivo di drenaggio dell'acqua vicino l'apparecchio per proteggere l'area in cui è installato.
4. Se necessario, l'apparecchio può essere sollevato utilizzando degli appositi piedini adatti a sostenerne il peso.
5. Controllare che l'apparecchio sia correttamente ventilato, che la bocchetta di uscita dell'aria non sia diretta verso le finestre degli edifici limitrofi e che non sia possibile il ritorno dell'aria di scarico. Inoltre, lasciare uno spazio sufficiente intorno all'apparecchio per le operazioni di assistenza e manutenzione.
6. L'apparecchio non deve essere installato in un ambiente esposto a olio, gas infiammabili, prodotti corrosivi, composti solforosi o vicino ad apparecchi ad alta frequenza.
7. Per evitare spruzzi di fango, non installare l'apparecchio vicino a una strada o un sentiero.
8. Per evitare di disturbare i vicini, installare l'apparecchio in modo che sia orientato verso la zona meno sensibile al rumore.
9. Tenere l'apparecchio quanto più fuori possibile dalla portata dei bambini.

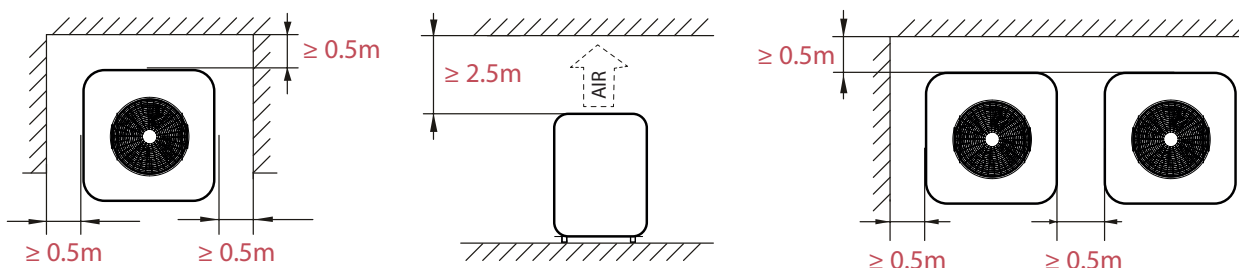

Non collocare nulla a meno di un metro di fronte alla pompa di calore.

Lasciare uno spazio vuoto di 50 cm ai lati e dietro la pompa di calore.

Non lasciare nessun ostacolo sopra o di fronte all'apparecchio!

3. INSTALLAZIONE

3. 3. Schema d'installazione

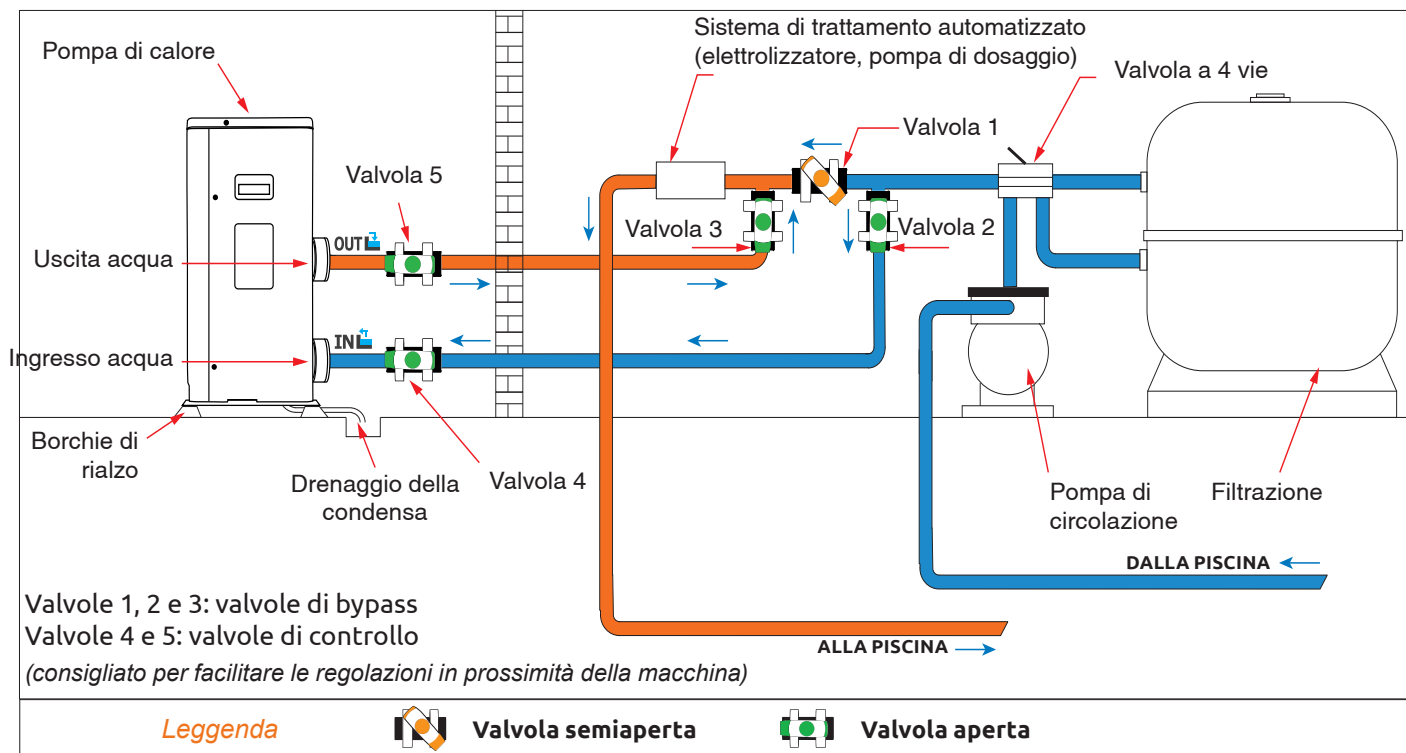

3. 4. Collegamento del kit di scarico della condensa

Durante il funzionamento, la pompa di calore è soggetta a condensazione. Ciò comporta un flusso d'acqua, in misura maggiore o minore a seconda del livello di umidità. Per canalizzare questo flusso, si consiglia di installare un kit di scarico della condensa.

Come si installa il kit di drenaggio della condensa?

Installare la pompa di calore, sollevandola di almeno 10 cm con blocchi solidi e resistenti all'umidità, quindi collegare il tubo di drenaggio all'apertura sul lato inferiore della pompa.

3. 5. Installazione dell'apparecchio su supporti antirumore

Se si desidera ridurre al minimo il rumore provocato dalle vibrazioni della pompa di calore, la si può collocare su dei pattini antivibrazione.

A tal fine, basta porre un pattino tra ognuno dei piedini dell'apparecchio e il suo supporto, quindi fissare la pompa di calore al supporto con delle apposite viti.

3. INSTALLAZIONE

3. 6. Raccordo idraulico

Montaggio in by-pass

La pompa di calore deve essere collegata alla vasca utilizzando un montaggio in by-pass.

Un by-pass è un montaggio costituito da 3 valvole che consentono di regolare la portata d'acqua che circola nella pompa di calore.

Durante le operazioni di manutenzione, il by-pass consente di isolare la pompa di calore dal circuito senza fermare l'installazione.

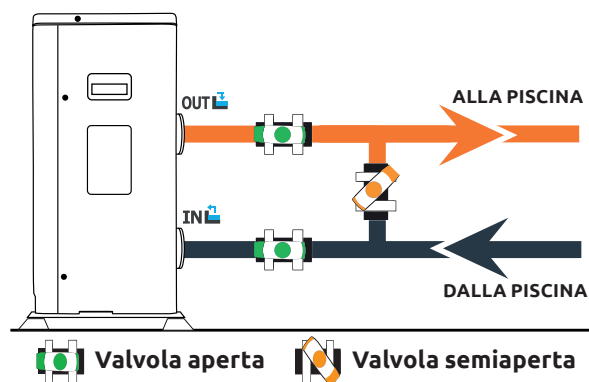

Realizzazione di un raccordo idraulico con il kit di by-pass



ATTENZIONE: Non fare scorrere acqua nel circuito idraulico nelle due ore che seguono l'applicazione della colla.

Passo 1: Adottare le misure necessarie per tagliare i tubi.

Passo 2: Praticare un taglio dritto attraverso i tubi in PVC con una sega.

Passo 3: Assemblare il circuito idraulico senza collegarlo per accertarsi che si adatti perfettamente all'installazione, quindi smontare i tubi da collegare.

Passo 4: Smussare con della carta vetrata le estremità dei tubi tagliati.

Passo 5: Applicare uno spelafili sulle estremità dei tubi da collegare. Applicare la colla sullo stesso punto. Assemblare i tubi.

Passo 6: Rimuovere la colla rimanente dal PVC.

Passo 7: Lasciare asciugare per almeno due ore prima di mettere il circuito idraulico nell'acqua.

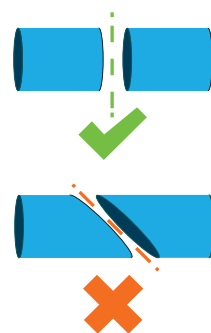

Montaggio in by-pass di una o più pompe di calore

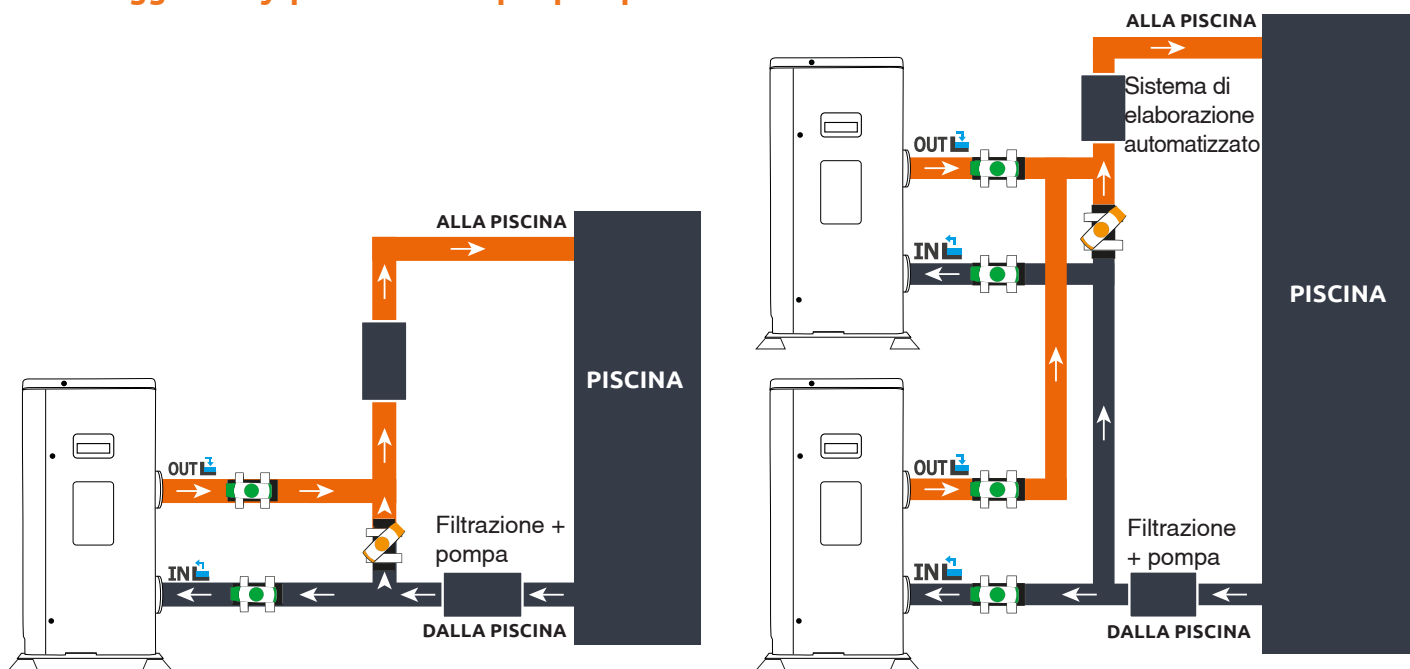

Montaggio semplice

Montaggio in serie

Leggenda



Valvola semiaperta



Valvola aperta

Il filtro a monte della pompa di calore deve essere pulito regolarmente affinché l'acqua del circuito sia pulita e, in tal modo, si evitino problemi di funzionamento dovuti alla sporcizia o all'intasamento del filtro.

3. INSTALLAZIONE

3. 7. Installazione elettrica

Per funzionare in tutta sicurezza e mantenere integra la vostra installazione elettrica, l'apparecchio deve essere collegato a un'alimentazione elettrica generale osservando le seguenti regole.

- A monte, l'alimentazione elettrica generale deve essere protetta da un interruttore differenziale di 30 mA.
- La pompa di calore deve essere collegata a un interruttore a curva D conforme (vedere la tabella di seguito) alle norme e regole vigenti nel paese in cui è installato il sistema.
- Il cavo di alimentazione va adattato a seconda della potenza dell'apparecchio e della lunghezza del cavo necessario all'installazione (vedere tabella di seguito). Il cavo deve essere adatto a un uso esterno.
- Nel caso di un sistema trifase, è essenziale rispettare l'ordine di collegamento delle fasi. In caso di inversione di fase, il compressore della pompa di calore non funzionerà.
- Nei luoghi pubblici, è obbligatorio installare un pulsante di arresto d'emergenza vicino alla pompa di calore.

Modelli	Alimentazione	Corrente massima	Diámetro del cable para una distancia de 10 m	Protezione magnetotermica (curva D)
Silverline Top 6	Monofase 220-240V~50Hz	7,2A	RO2V 3x2.5 mm ²	12 A
Silverline Top 9		10 A	RO2V 3x2.5 mm ²	16 A
Silverline Top 12		12 A	RO2V 3x2.5 mm ²	20 A
Silverline Top 15		16 A	RO2V 3x2.5 mm ²	25 A
Silverline Top 15T	Trifase 380-415V 3N~50Hz	5,8 A	RO2V 5x2.5 mm ²	12 A
Silverline Top 20	Monofase 220-240V~50Hz	17,5 A	RO2V 3x2.5 mm ²	25 A
Silverline Top 20T	Trifase 380-415V 3N~50Hz	7,5 A	RO2V 5x2.5 mm ²	12 A

3. INSTALLAZIONE

3. 8. Raccordo elettrico



ATTENZIONE: Prima di qualsiasi intervento, è assolutamente necessario scollegare la pompa di calore dall'alimentazione elettrica.

Attenersi alle seguenti istruzioni per effettuare il raccordo elettrico della pompa di calore.

Passo 1: Smontare il pannello elettrico laterale con un cacciavite per accedere alla morsettieria.

Passo 2: Inserire il cavo nell'unità della pompa di calore facendolo passare attraverso l'apposita apertura.

Passo 3: Collegare il cavo di alimentazione alla morsettieria secondo lo schema di seguito.

Modello monofase

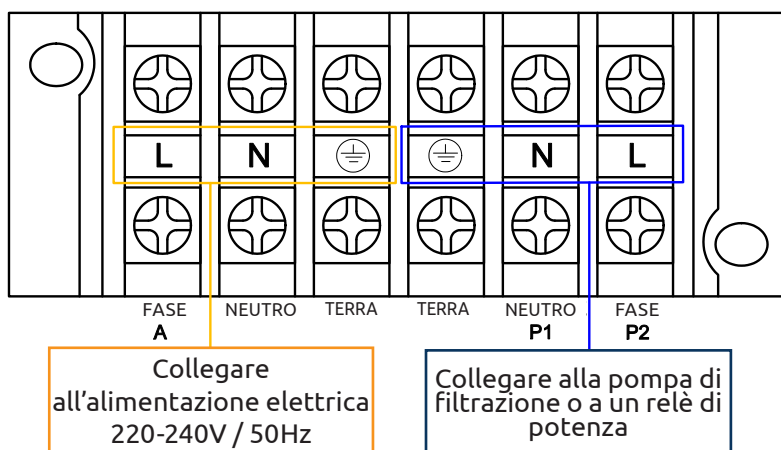

Modello trifase

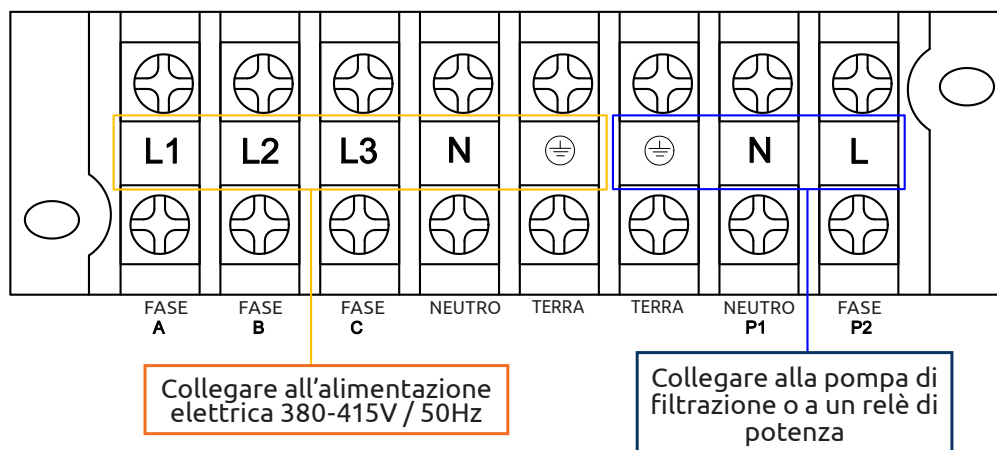

Passo 4: Chiudere accuratamente il pannello della pompa di calore.

Servo-controllo di una pompa di circolazione

A seconda del tipo di installazione, è anche possibile collegare una pompa di circolazione ai morsetti P1 e P2 affinché funzioni in parallelo con la pompa di calore.

ATTENZIONE: Il servo-controllo di una pompa di potenza superiore a 5A (750 W) richiede l'utilizzo di un relè di potenza.

4. MESSA IN SERVIZIO

4. 1. Messa in servizio

Condizioni di utilizzo

Per il normale funzionamento della pompa di calore, la temperatura ambiente dell'aria deve essere compresa tra -15 °C e 45 °C.

Raccomandazioni prima dell'avvio

Prima di attivare la pompa di calore:

- ✓ Verificare che l'unità sia ben salda e stabile.
- ✓ Verificare che il manometro indichi una pressione superiore a 80 psi.
- ✓ Verificare che il cablaggio elettrico sia correttamente collegato ai terminali.
- ✓ Verificare la messa a terra.
- ✓ Verificare che le connessioni idrauliche siano ben salde e che non siano presenti perdite di acqua.
- ✓ Verificare che l'acqua stia circolando correttamente nella pompa di calore e che la portata sia adeguata.
- ✓ Rimuovere eventuali oggetti o strumenti non necessari che si trovano in prossimità dell'unità.

Messa in servizio

1. Attivare la protezione dell'alimentazione dell'unità (interruttore differenziale e interruttore di circuito).
2. Attivare la pompa di circolazione se non è servo-controllata.
3. Verificare l'apertura di bypass e le valvole di controllo.
4. Attivare la pompa di calore.
5. Regolare l'orologio del controllo remoto.
6. Selezionare la temperatura richiesta utilizzando una delle modalità del controllo remoto.
7. Il compressore della pompa di calore si avvia dopo alcuni istanti.

È sufficiente attendere finché non viene raggiunta la temperatura richiesta.



AVVERTENZA: In condizioni normali, una pompa di calore idonea può riscaldare l'acqua in una piscina di 1-2 °C al giorno. Pertanto, quando la pompa non funziona, è abbastanza normale non avvertire alcuna differenza di temperatura nel sistema.

Una piscina riscaldata deve essere coperta per evitare perdite di calore.

4. 2. Servo-controllo della pompa di circolazione

Se è stata collegata una pompa di circolazione ai terminali P1 e P2, viene alimentata elettricamente in modo automatico quando la pompa di calore è in funzione.

4. MESSA IN SERVIZIO

4. 3. Utilizzo del manometro

Il manometro monitora la pressione del refrigerante contenuto nella pompa di calore.

I valori indicati dal manometro possono variare notevolmente, a seconda del clima, della temperatura e della pressione atmosferica.

Quando la pompa di calore è in funzione:

L'ago del manometro indica la pressione del refrigerante.

Intervallo operativo medio compreso tra 250 e 450 psi, a seconda della temperatura ambiente e della pressione atmosferica.

Quando la pompa di calore è spenta:

L'ago indica lo stesso valore della temperatura ambiente (entro alcuni gradi) e la pressione atmosferica corrispondente (intervallo massimo compreso tra 150 e 350 psi).

Se non utilizzata per un periodo prolungato:

Verificare il manometro prima di avviare la pompa di calore. Deve indicare almeno 80 psi.



Se la pressione è troppo bassa, la pompa di calore visualizza un messaggio di errore e passa automaticamente in modalità di "sicurezza".
Significa che si è verificata una perdita di refrigerante e che è necessario contattare un tecnico qualificato per sostituirlo.

4. 4. Protezione antigelo



ATTENZIONE: Per il funzionamento del sistema antigelo, la pompa di calore deve essere accesa e la pompa di circolazione attiva. Se la pompa di circolazione è servo-controllata dalla pompa di calore, viene attivata automaticamente.

Quando la pompa di calore è in standby, il sistema monitora la temperatura ambiente e la temperatura dell'acqua per attivare il programma antigelo, se necessario.

Il programma antigelo viene attivato automaticamente quando la temperatura ambiente o la temperatura dell'acqua è inferiore a 2 °C e quando la pompa di calore è stata spenta per oltre 120 minuti.

Quando il programma antigelo è in funzione, la pompa di calore attiva il compressore e la pompa di circolazione in modo da riscaldare l'acqua finché la temperatura di quest'ultima non supera i 2 °C.

La pompa di calore disattiva la modalità antigelo quando la temperatura ambiente è pari o superiore a 2 °C o quando la pompa di calore viene attivata dall'utente.



5. UTILIZZO

5. 1. Controllo remoto cablato

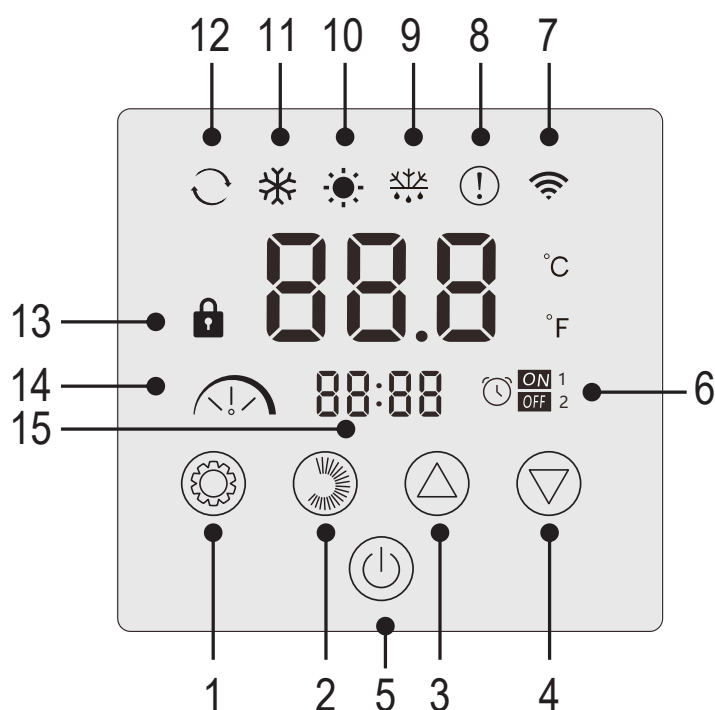

N°	Funzione
1	Selezione della modalità operativa / Impostazioni
2	Selezione dell'intensità della modalità / Regolazioni
3	Su / Aumento
4	Giù / Diminuire
5	Acceso / Spento
6	Timer di accensione/spengimento
7	Indicatore WiFi
8	Indicatore di errore
9	Indicatore di sbrinamento
10	Modalità di riscaldamento
11	Modalità di raffreddamento
12	Modalità automatica
13	Indicatore di blocco
14	Modalità silenziosa, eco o boost
15	Visualizzazione dell'ora

Blocco del pannello di controllo

Senza alcuna azione da parte dell'utente, la centralina si blocca automaticamente dopo 1 minuto.

Quando il pannello di controllo è bloccato, viene visualizzato l'indicatore di blocco .

Per sbloccare il pannello di controllo, premere il pulsante Acceso / Spento  per 2 secondi.

Avvio della pompa di calore

Quando il pannello di controllo è sbloccato, premere il pulsante Acceso / Spento  per 2 secondi per avviare la pompa di calore. Quando la pompa di calore è spenta, la modalità di funzionamento non è più visualizzata.



Regolazione della temperatura dell'acqua

Dall'interfaccia principale, premere il pulsante  o  per visualizzare la temperatura impostata.

Quindi utilizzare i pulsanti  e  per regolare la temperatura desiderata.

Dopo 3 secondi, il sistema esce automaticamente dalla modalità di impostazione della temperatura e il display torna alla temperatura attuale dell'acqua.

Funzione scongelamento forzato

Tenere premuto  e  per 3 secondi per forzare lo sbrinamento della pompa, il simbolo  appare.

Abilitazione/Disabilitazione LED

Per disattivare i LED, impostare il parametro L6 su 0 (vedere «5. 10. Impostazioni utente», pagina 156).

5. UTILIZZO

5. 2. Selettore della modalità operativa



Prima dell'avvio, assicurarsi che la pompa di filtraggio sia in funzione e che l'acqua circoli attraverso la pompa di calore.

Per cambiare la modalità operativa, premere il tasto .

Per modificare l'intensità della modalità, premere il tasto .

Ognuno di essi forma un ciclo:



Silenzioso → Eco → Boost



Le modalità di riscaldamento e raffreddamento possono essere impostate su quiet, eco o boost. Tuttavia, la modalità automatica è sempre impostata su eco. Non è possibile modificarla.

Indicatori luminosi	Modalità operativa
	Riscaldamento
	Raffreddamento
	Auto
	Silenzioso
	ECO
	BOOST

Modalità riscaldamento Silenzioso: la pompa di calore riscalda l'acqua in modo silenzioso.

Modalità di riscaldamento ECO: la pompa di calore riscalda l'acqua in modo tradizionale.

Modalità di riscaldamento BOOST: la pompa di calore riscalda rapidamente l'acqua della piscina.

Modalità Auto: La pompa di calore sceglie in modo intelligente la modalità operativa più adatta alla temperatura nominale.

Modalità di raffreddamento Silenzioso: la pompa di calore raffredda l'acqua in modo silenzioso.

Modalità di raffreddamento ECO: la pompa di calore raffredda l'acqua in modo convenzionale.

Modalità di raffreddamento BOOST: la pompa di calore raffredda rapidamente l'acqua della piscina.



AVVERTENZA: quando la modalità di raffreddamento viene commutata in modalità di riscaldamento o viceversa, la pompa di calore si riavvia dopo 10 minuti.

Quando la temperatura dell'acqua in ingresso è pari o inferiore a quella richiesta (temperatura di impostazione -2 °C), la pompa di calore passa alla modalità di riscaldamento. Il compressore si arresta quando la temperatura dell'acqua in ingresso è pari o superiore alla temperatura richiesta (temperatura di impostazione +1 °C).











In tutti i casi, se non si preme alcun pulsante per 30 secondi, il valore di impostazione corrente viene confermato e il display torna all'interfaccia principale.

5. UTILIZZO

5. 3. Impostazione dell'orologio

Impostare l'orologio del sistema sull'ora locale come segue:

- Passo 1:** Dall'interfaccia principale, tenere premuto  per 5 secondi per accedere all'interfaccia di impostazione dell'ora locale. Le ore e i minuti lampeggiano contemporaneamente.
- Passo 2:** Nell'interfaccia di impostazione dell'orologio in tempo reale, premere . Le cifre delle ore lampeggiano e i minuti smettono di lampeggiare. Premere  o  per impostare le ore.
- Passo 3:** Dopo aver impostato l'ora, premere nuovamente . Le cifre dei minuti lampeggiano e quelle delle ore smettono di lampeggiare. Premere quindi  o  per impostare i minuti.
- Passo 4:** Una volta impostati i minuti, premere nuovamente  per confermare l'impostazione dell'ora locale e tornare all'interfaccia principale.

Osservazioni:

1. Nell'interfaccia di impostazione dell'orologio, premere  per confermare il valore di impostazione dell'orologio corrente e tornare all'interfaccia principale.
2. Se non si preme alcun tasto per 30 secondi, il valore di impostazione dell'orologio viene confermato e il display torna all'interfaccia principale.

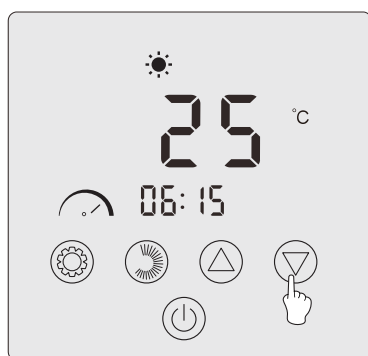

Step 1

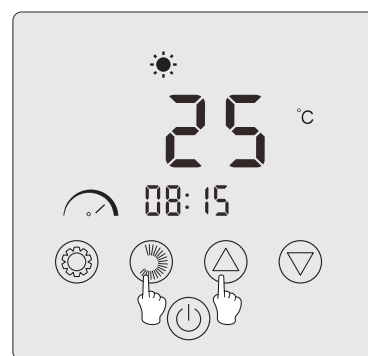

Step 2



Step 3



Step 4

5. UTILIZZO

5. 4. Programmazione del tempo







Questa funzione consente di programmare gli orari di avvio e di arresto. È possibile memorizzare un totale di 2 programmi, ossia programmare fino a 2 partenze e 2 arresti diversi.



Osservazioni:

1. Se il programma orario è attivato, il numero del programma viene visualizzato sull'interfaccia principale.
2. Un orario non è valido se gli orari di inizio e fine sono identici.
3. Se non si preme alcun pulsante per 30 secondi, le impostazioni correnti vengono salvate e il display torna automaticamente all'interfaccia principale.

Attivare la funzione di programmazione oraria

Passo 1: Premere 3s  per accedere alla programmazione.



Passo 2: Premere due  volte fino a raggiungere L2. Premere nuovamente  per accedere all'impostazione. Premere per entrare nella programmazione. Premere  per impostare L2 su «1».

Passo 3: Premere  per confermare, quindi premere  per tornare all'interfaccia principale.

Programmazione della pompa di calore

Passo 1: sull'interfaccia principale, tenere premuto  per 3 secondi per accedere alla programmazione oraria. È possibile memorizzare un totale di 2 programmi. Quando si entra nell'interfaccia di programmazione oraria, il programma 1 lampeggia.

Passo 2: Quando il programma 1 lampeggia, premere  per accedere all'impostazione «ON» del programma. Le cifre delle ore lampeggiano. Premere  o  per impostare l'ora del programma.



Passo 3: Dopo aver impostato l'ora del programma, premere nuovamente  per passare all'impostazione dei minuti del programma; le cifre dei minuti lampeggiano. Premere  o  per impostare i minuti del programma.

Passo 4: Una volta impostati l'ora e i minuti di avvio del programma, premere nuovamente  per passare all'impostazione OFF del programma. Il metodo di impostazione è lo stesso di cui sopra.

Passo 5: Dopo aver impostato l'arresto del programma, premere nuovamente  per confermare la programmazione del programma 1.

Passo 6: Premere  o  per passare al programma 2. Il metodo di impostazione è uguale a quello del programma 1.

Attivazione di un programma

Passo 1: Premere  per 3 secondi per attivare il programma 1. Sul display appaiono l'icona  e il numero «1».

Passo 2: Premere  o  per selezionare il programma 2, quindi premere  per 3 secondi per attivare il programma 2. Sul display appaiono l'icona  e il numero «2».

Passo 3: Premere  per confermare i programmi attivati e tornare all'interfaccia principale.

Disattivazione di un programma

Passo 1: Dall'interfaccia principale, tenere premuto  per 3 secondi per accedere alle impostazioni di programmazione oraria.

Passo 2: Premere  o  per selezionare il programma che si desidera disattivare.

Passo 3: Premere per 3 secondi  per disattivare il programma. L'icona  scompare

5. UTILIZZO

5. 5. Scaricare e installazione dell'applicazione «Poolex»

Informazioni sull'applicazione Poolex:

Per controllare la pompa di calore a distanza, è necessario creare un account Poolex.

L'applicazione Poolex consente di controllare le apparecchiature della piscina a distanza, ovunque ci si trovi. È possibile aggiungere e controllare più dispositivi contemporaneamente. Gli apparecchi compatibili con Smart Life o Tuya (a seconda del Paese) sono compatibili anche con l'applicazione Poolex.

Con l'applicazione Poolex, è possibile condividere i dispositivi impostati con altri account Poolex, ricevere avvisi di funzionamento in tempo reale e creare scenari con più dispositivi, in base ai dati meteo dell'applicazione (la geolocalizzazione è essenziale).

Utilizzare l'applicazione Poolex significa anche partecipare al continuo miglioramento dei nostri prodotti.

iOS :

Per scaricare l'applicazione, scannerizzate o cercate «Poolex» sull'App Store :



Attenzione: controllare la compatibilità del vostro telefono e la versione del vostro sistema operativo prima di installare l'applicazione.

Android :

Per scaricare l'applicazione, scannerizzate o cercate «Poolex» su Google Play :



Attenzione: controllare la compatibilità del vostro telefono e la versione del vostro sistema operativo prima di installare l'applicazione.

5. UTILIZZO

5. 6. Configurazione dell'applicazione



ATTENZIONE: Prima d'iniziare, assicuratevi di aver scaricato l'applicazione «Poolex», di essere connessi alla vostra rete Wi-Fi locale e che la pompa di calore sia alimentata elettricamente e che sia in funzione.

Il controllo remoto della vostra pompa di calore richiede la creazione di un account «Poolex». Se disponete già di un account «Poolex», effettuare il login e procedere direttamente alla fase 3.

Passo 1: Premete su «Creare un nuovo account» e selezionate la modalità di registrazione «E-mail» o «Telefono», vi verrà inviato un codice di verifica.

Inserite il vostro indirizzo e-mail o numero di telefono e cliccate su «Ottenere il codice di verifica».

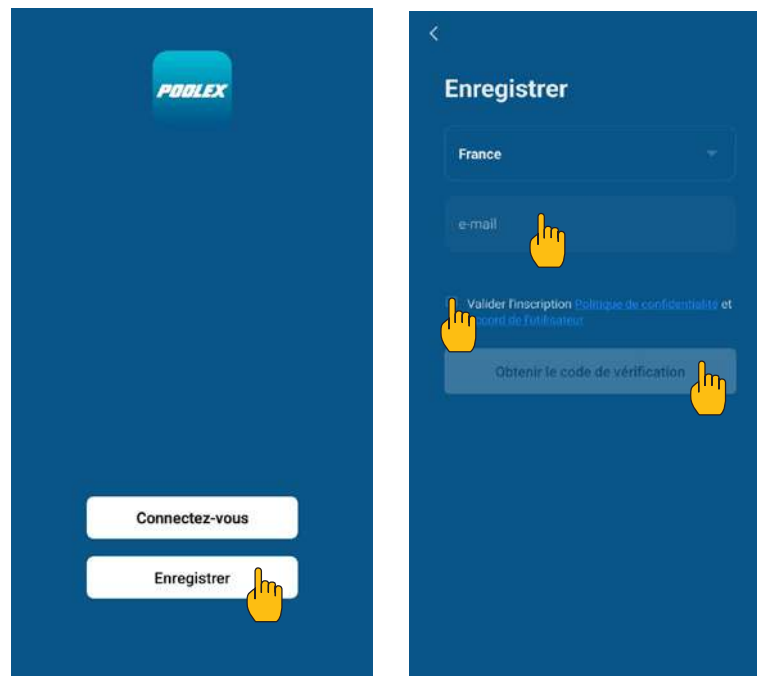

Passo 2: Inserite il codice di verifica ricevuto via e-mail o telefono per convalidare il vostro account.

Congratulazioni, ora fate parte della community «Poolex».

5. UTILIZZO

Passo 3: (consigliato) Aggiungete un elemento premendo «...», quindi premete «Aggiungere un elemento», inserire ora il nome dell'elemento da aggiungere (ad esempio «piscina»), quindi premere «Fine».

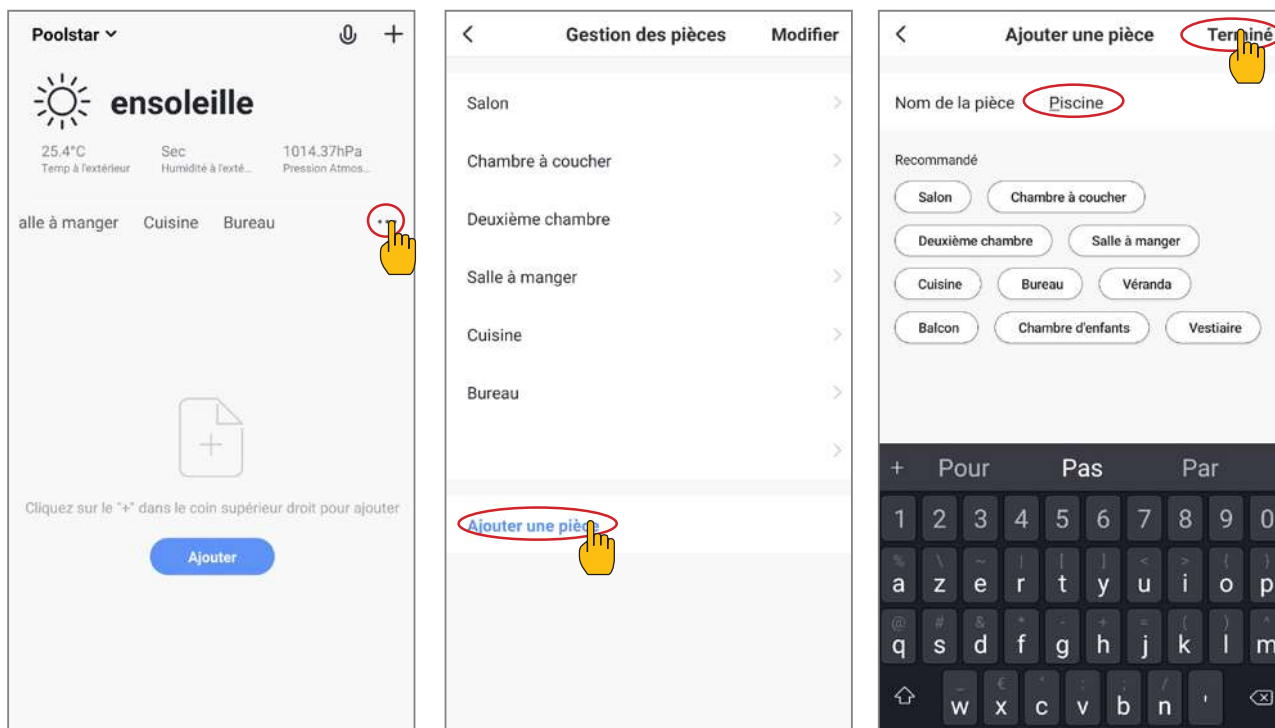

Passo 4: Aggiungete ora un apparecchio al vostro elemento «Piscina»: Premete «Aggiungere» o su «+» e poi «Grandi apparecchi...» e poi «Scaldabagno», A questo punto, lasciate il vostro smartphone sulla schermata «Aggiungere» e passate alla fase di accoppiamento con il pannello dei comandi.

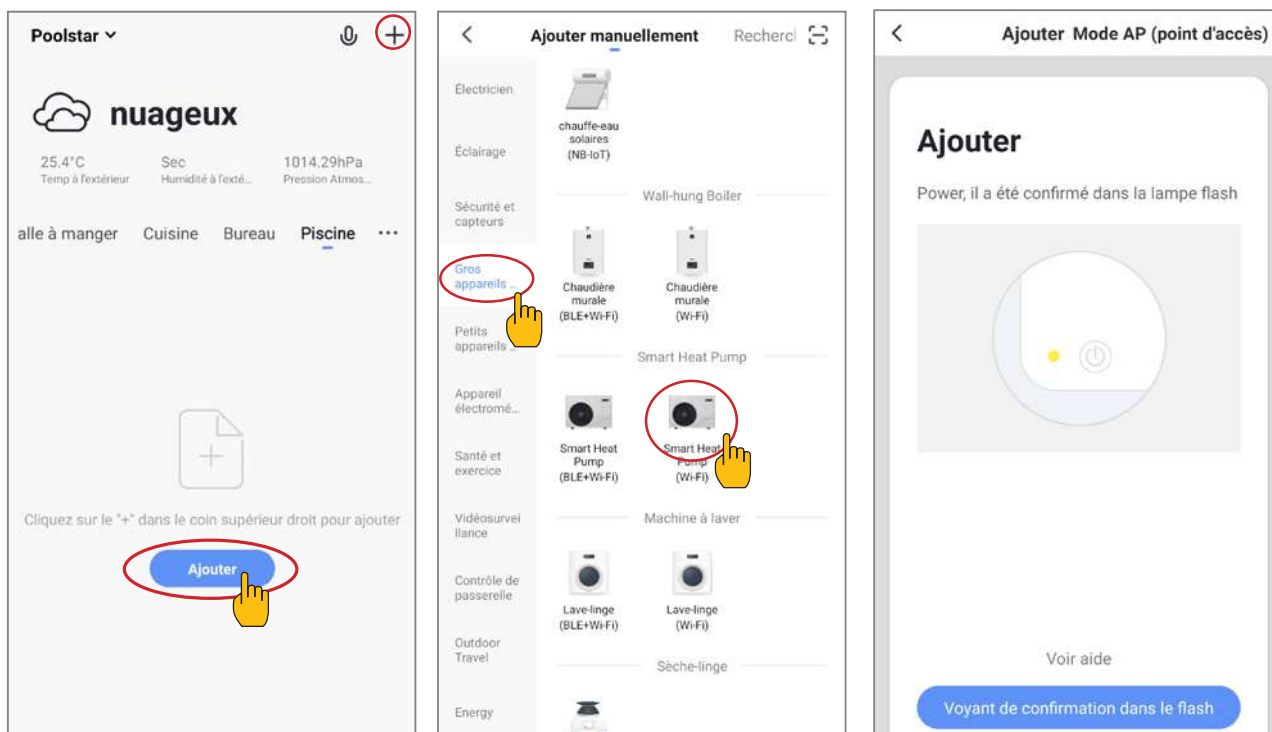

5. UTILIZZO

5. 7. Abbinamento della pompa di calore

Passo 1: Ora avvia l'associazione.

Scegli la tua rete WiFi domestica, inserisci la password WiFi e premi «Conferma».





ATTENZIONE: L'applicazione «Poolex» supporta solo reti WiFi a 2,4 GHz.

Se la tua rete WiFi utilizza la frequenza di 5 GHz, accedi all'interfaccia della rete Wi-Fi domestica per **creare una seconda rete WiFi a 2,4 GHz** (disponibile per la maggior parte di Internet Box, router e punto di accesso WiFi).

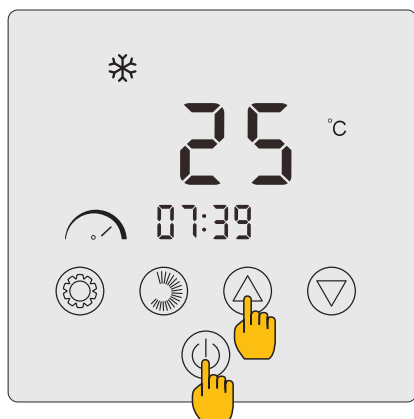
Passo 2: Attiva la modalità di accoppiamento sulla pompa di calore in base alla seguente procedura:



Premere  e  contemporaneamente per 3 secondi. Il LED  appare e lampeggia. L'unità di controllo è pronta per l'accoppiamento.

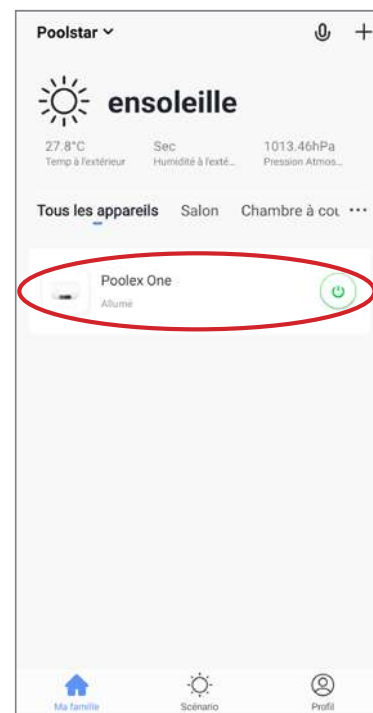
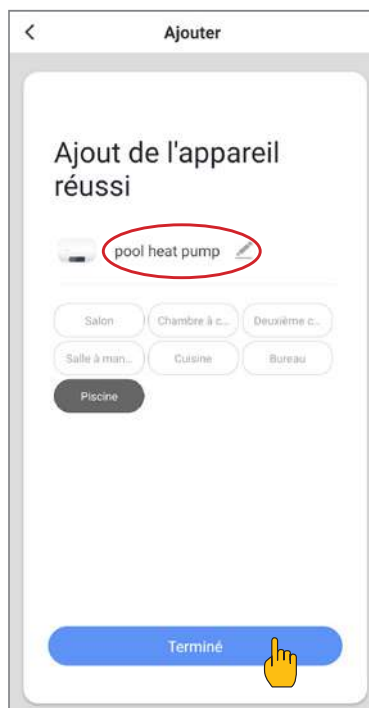

L'accoppiamento è riuscito, puoi rinominare la tua pompa di calore Poolex quindi premere «Fine».

Congratulazioni, ora la tua pompa di calore può essere controllata dal tuo smartphone!

Nota: il lampeggiamento si interrompe quando il box è collegato al WiFi.

5. UTILIZZO

5. 8. Comando

Presentazione dell'interfaccia

- 1 Temperatura attuale del bacino
- 2 Temperatura di riferimento
- 3 Modalità di funzionamento corrente
- 4 Accendere/spegnere la pompa di calore
- 5 Cambiare la temperatura
- 6 Cambiare la modalità di funzionamento
- 7 Parametri degli intervalli di funzionamento

Configurare i range di funzionamento della pompa di calore

Creare un programma orario: scegliere l'ora, il giorno o i giorni della settimana interessati e l'azione (attivare o disattivare), quindi salvare.

Eliminare un intervallo di tempo: Premere a lungo quest'ultimo.

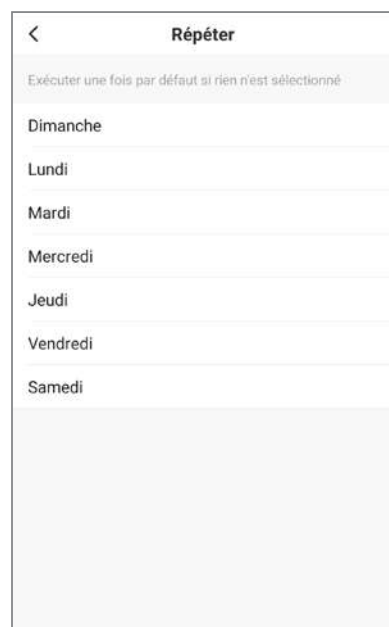
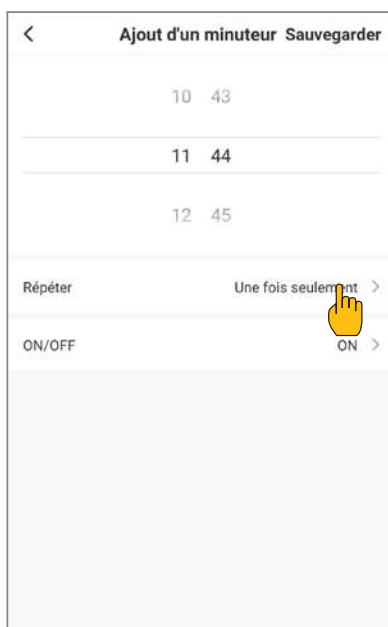

Scelta delle modalità di funzionamento

Nel caso di una pompa di calore Inverter: È possibile scegliere tra le modalità Riscaldamento (eco), Raffreddamento (eco), Auto, Riscaldamento BOOST, Riscaldamento silenzioso, Raffreddamento BOOST, Raffreddamento silenzioso.

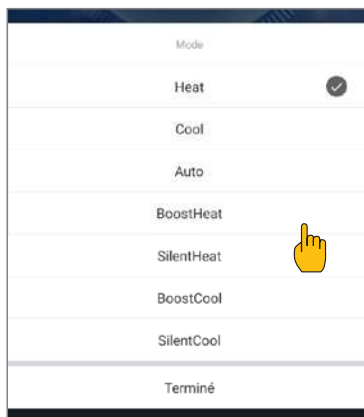

Modalità disponibili

- Riscaldamento (eco)*
- Raffreddamento (eco)*
- Riscaldamento automatico*
- Riscaldamento BOOST*
- Riscaldamento silenzioso
- Raffreddamento BOOST
- Raffreddamento silenzioso



*Alcune modalità possono cambiare a seconda della macchina.

5. UTILIZZO

5. 9. Valori dello stato

I valori dello stato possono essere verificati tramite controllo remoto seguendo queste fasi.

Passo 1: Tenere premuto  per 3 secondi per accedere alla modalità di verifica dei parametri.

Passo 2: Premere  o  per controllare i valori dei parametri.

Passo 3: Premere  per tornare alla schermata principale.

Tabella Valori dello stato

Codice	Descrizione	Osservazioni
T1	Temperatura di mandata (sensore T1)	
T2	Temperatura della batteria esterna (sensore T2)	
T3	Temperatura ambiente esterna (sensore T3)	
T4	Temperatura di ingresso dell'acqua (sensore T4)	
T5	Temperatura di uscita dell'acqua (sensore T5)	
T6	Temperatura di aspirazione (sensore T6)	
T7	Temperatura interna della batteria (sensore T7)	
T8	Riservato	
T9	Riservato	
T10	Temperatura IPM	
T11	Riservato	
Ft	Frequenza target	
Fr	Frequenza attuale	
IF	Angolo di apertura dell'EEV principale	
2F	Angolo di apertura dell'EEV ausiliario	
od	Modalità operativa	1: raffreddamento; 4: riscaldamento
Pr	Velocità del ventilatore	DC: velocità corrente (display*10)
dF	Stato dello sbrinamento	
OIL	Stato ritorno olio compressore	
r1	Riservato	
r2	Interruttore del riscaldamento elettrico del telaio (antighiaccio)	
r3	Riservato	
StF	Interruttore valvola a quattro vie	
HF	Riservato	
PF	Riservato	
PTF	Riservato	
Pu	Interruttore della pompa dell'acqua	
AH	Velocità alta della ventola	
Ad	Velocità media della ventola	
AL	Velocità bassa della ventola	
dcU	Tensione CC	
dcI	Corrente del compressore dell'inverter (A)	
AcU	Tensione d'ingresso CA	
AcI	Corrente di ingresso AC	
HE1	Storico dell'ultimo codice di errore	
HE2	Storico dell'ultimo codice di errore -1	
HE3	Storico dell'ultimo codice di errore -2	
HE4	Storico dell'ultimo codice di errore -3	
Pr	Versione del protocollo	
Sr	Versione del software	

5. UTILIZZO

5. 10. Impostazioni utente

Modifica dei parametri utente

Passo 1: Premere  per 3 secondi per accedere alla modifica dei parametri utente.

Passo 2: Premere  e  per selezionare il parametro avanzato che si desidera modificare.

Passo 3: Premere  per modificare il parametro. Il valore lampeggia.

Passo 4: Premere  e  per modificare il valore.

Passo 5: Premere  per confermare la modifica.

Se non si agisce per 10 secondi, si torna automaticamente alla schermata principale.

Tabella dei parametri utente

Codice	Parametro	Descrizione	Valore predefinito
L0	Modalità di controllo della pompa di calore	0: la pompa di circolazione non si arresta quando la pompa di calore raggiunge il valore impostato e si ferma. 1: Quando la pompa di calore raggiunge il valore impostato e si ferma, la pompa di circolazione si ferma 60 secondi dopo il compressore e funziona per 5 minuti ogni L1 minuti.	0
L1	Intervallo di gradi persi rispetto alla temperatura richiesta, in modo che la pompa di calore si rimetta in funzione	Quando la pompa di calore raggiunge il valore impostato e si ferma, la pompa di circolazione funziona per 5 minuti ogni (L1) minuti, L1 = 3~180min.	30
L2	Programmazione temporale	0: Nessuna funzione di programmazione oraria, il pulsante di programmazione oraria non è valido e l'icona di programmazione oraria corrispondente scompare. 1: La programmazione oraria è valida e può essere impostata. Una volta completata la programmazione oraria, l'icona della programmazione oraria non scompare.	0
L3	Cronologia di spegnimento	0=OFF ; 1=ON	1
L4	--	--	--
L5	Modalità di funzionamento	Tabella dei valori: 0~3 0 = Riscaldamento ; 1=Raffreddamento ; 2 = Raffreddamento + Riscaldamento ; 3 = Raffreddamento + Riscaldamento + Automatico + Riscaldamento boost + Riscaldamento silenzioso + Raffreddamento boost + Raffreddamento silenzioso.	3
L6	Pannello LED	0=OFF ; 1=ON	1

5. UTILIZZO



5. 11. Impostazioni avanzate



AVVERTENZA: Questa operazione serve a facilitare l'assistenza e gli interventi di riparazione futuri. Le impostazioni predefinite devono essere modificate esclusivamente da un professionista con esperienza.

Eventuali modifiche alle impostazioni avanzate ai professionisti invalideranno automaticamente la garanzia. Per sostituirli, contattare il Servizio Post-Vendita.

Inserire il codice di ingresso nelle impostazioni avanzate

Passo 1: Premere  e  per 3 secondi. Si apre la modalità di verifica delle impostazioni.

Passo 2: Premere  per selezionare la prima cifra da modificare e poi la successiva.

Passo 3: Premere  e  per modificare il valore.

Passo 4: Premere nuovamente  per confermare la modifica. Tornare al punto 3 per completare il codice



Passo 5: Premere  per convalidare il codice e accedere alle impostazioni avanzate. Si apre la modalità di verifica delle impostazioni.

Se non si agisce per 10 secondi, si torna automaticamente alla schermata principale.

Modificare le impostazioni avanzate

Questo passaggio può essere eseguito solo dopo aver convalidato il codice corretto per accedere alle impostazioni avanzate.

Passo 1: Premere  per convalidare il codice e accedere alle impostazioni avanzate.

Passo 2: Premere  e  per selezionare il parametro avanzato che si desidera modificare. Vedere la "Tabella dei parametri avanzati", pagina 158 per le funzioni e le impostazioni disponibili per ciascun parametro.

Passo 3: Premere  per modificare il parametro. Il valore lampeggia.

Passo 4: Premere  e  per modificare il valore.

Passo 5: Premere  per confermare la modifica.

Se non si agisce per 10 secondi, si torna automaticamente alla schermata principale.

5. UTILIZZO

Tabella dei parametri avanzati

N°	Descrizione	Gamma di valori
H0	Valore di impostazione del tempo di funzionamento del riscaldamento accumulato	30~120
H1	Tempo massimo di sbrinamento	1~25
H2	Uscita temperatura di sbrinamento	1~25
H3	Ingresso temperatura di sbrinamento	-20~20
F0	Valore di regolazione della differenza di avvio del riscaldamento	0~5
F1	Valore di arresto dello scostamento dopo il raggiungimento della temperatura impostata (modalità riscaldamento)	0~5
F2	Ciclo di regolazione EEV	10~60
F3	Valore di regolazione della differenza di avvio del raffreddamento	0~18
F4	Valore di arresto dello scostamento dopo il raggiungimento della temperatura impostata (modalità raffreddamento)	0~18
P0	Temperatura di compensazione	-9~9
P1-P2	Riservato	Non attivo
P3	Temperatura ambiente minima di lavoro ¹	-30~15
P4	Scostamento dalla temperatura ambiente minima di lavoro	2~18
P5	Riservato	Non attivo
Pb	Riscaldatore elettrico ausiliario	OF: OFF/0 ; ON: ON/1
P7	Punto di partenza della temperatura del riscaldatore elettrico ausiliario ²	2~15
P8	Protezione contro la differenza di temperatura dell'acqua in ingresso e in uscita	2~60
P9	Punto di partenza della temperatura di riscaldamento del telaio	-9~10
P10-P1b	Riservato	Non attivo
P17	Angolo massimo di apertura dell'EEV	50~480
P18	Angolo minimo di apertura dell'EEV	50~300
P19	Riservato	Non attivo
P20	Forza il riciclo del refrigerante	OF: OFF/0 ; ON: ON/1
P21	Riservato	Non attivo
P22	Impostazione della temperatura massima per il riscaldamento	35-60
P23	Impostazione della temperatura minima per il riscaldamento	15-25
P24	Impostazione della temperatura massima per il raffreddamento	25-35
P25	Temperatura minima di raffreddamento	2-10
C0	Modalità di prova	OF: OFF/0 ; ON: ON/1
C1	Modalità di prova - frequenza manuale del compressore	10~120
C2	Modalità di test - angolo di apertura manuale EEV principale	0~480
C3	Modalità di test - angolo di apertura manuale EEV ausiliario	0~480
C4	Modalità di test - velocità del motore del ventilatore	0~480

1 Se la temperatura ambiente \leq la temperatura impostata, l'apparecchio si ferma

2 Se la temperatura ambiente è \leq temperatura di riferimento, il riscaldamento può iniziare

5. UTILIZZO

Tabella dei parametri avanzati

N°	Gamma di valori	Impostazione di fabbrica						
		6 kW	9 kW	12 kW	15 kW	15 kW Tri	20 kW	20 kW Tri
H0	30~120	30 min	30 min		30 min	30 min	30 min	30 min
H1	1~25	12 min	12 min		12 min	12 min	12 min	12 min
H2	1~25	8°C	8°C		12°C	12°C	12°C	12°C
H3	-20~20	-6°C	-5°C		-6°C	-6°C	-6°C	-6°C
F0	0~5	2°C	2°C	2°C	2°C	2°C	2°C	2°C
F1	0~5	1°C	1°C	1°C	1°C	1°C	1°C	1°C
F2	10~60	30 s	30 s	30 s	30 s	30 s	30 s	30 s
F3	0~18	2°C	2°C	2°C	2°C	2°C	2°C	2°C
F4	0~18	1°C	1°C	1°C	1°C	1°C	1°C	1°C
P0	-9~9	0°C	0°C	0°C	0°C	0°C	0°C	0°C
P1-P2	Non attivo	-	-	-	-	-	-	-
P3	-30~15	-15°C	-15°C	-15°C	-15°C	-15°C	-15°C	-15°C
P4	2~18	2°C	2°C	2°C	2°C	2°C	2°C	2°C
P5	Non attivo	-	-	-	-	-	-	-
P6	OF: OFF/0 ; ON: ON/1	ON	ON	ON	ON	ON	ON	ON
P7	2~15	5°C	5°C	5°C	5°C	5°C	5°C	5°C
P8	2~60	15°C	15°C	15°C	15°C	15°C	15°C	15°C
P9	-9~10	0°C	0°C	0°C	0°C	0°C	0°C	0°C
P10-P1b	Non attivo	-	-	-	-	-	-	-
P17	50~480	480P	480P	480P	480P	480P	480P	480P
P18	50~300	60P	60P		76P	76P	84P	84P
P19	Non attivo	-	-	-	-	-	-	-
P20	OF: OFF/0 ; ON: ON/1	OF	OF	OF	OF	OF	OF	OF
P21	Non attivo	-	-	-	-	-	-	-
P22	35-60	40°C	40°C	40°C	40°C	40°C	40°C	40°C
P23	15-25	15°C	15°C	15°C	15°C	15°C	15°C	15°C
P24	25-35	30°C	30°C	30°C	30°C	30°C	30°C	30°C
P25	2-10	10°C	10°C	10°C	10°C	10°C	10°C	10°C
C0	OF: OFF/0 ; ON: ON/1	OF	OF	OF	OF	OF	OF	OF
C1	10~120	50Hz	50Hz	50Hz	50Hz	50Hz	50Hz	50Hz
C2	0~480	350P	350P	350P	350P	350P	350P	350P
C3	0~480	150P	150P	150P	150P	150P	150P	150P
C4	0~480	82	82	82	82	82	82	82

6. MANUTENZIONE E ASSISTENZA

6. 1. Manutenzione e assistenza



ATTENZIONE: Prima di eseguire interventi di manutenzione sull'unità, assicurarsi di aver scollegato l'alimentazione elettrica.

Pulizia

L'involucro della pompa di calore deve essere pulito con un panno umido. L'utilizzo di detersivi o altri prodotti per la casa potrebbe danneggiare la superficie dell'involucro e influire sulle proprietà.

L'evaporatore sul retro della pompa di calore deve essere pulito attentamente con un aspirapolvere con spazzole morbide.

Manutenzione annuale

Almeno una volta all'anno, è necessario che un professionista qualificato effettui le seguenti operazioni.

- ✓ Eseguire i controlli di sicurezza.
- ✓ Verificare l'integrità del cablaggio elettrico serrando i morsetti di alimentazione (vedere § 3. 8, pagina 143).
- ✓ Verificare i collegamenti di messa a terra.
- ✓ Monitorare lo stato del manometro e la presenza del refrigerante.

6. 2. Conservazione durante la stagione invernale

In bassa stagione, quando la temperatura ambiente è inferiore a 3°C, **una pompa di calore ferma deve essere sverniciata per evitare danni causati dal gelo.**

Preparazione per l'inverno in 4 fasi



Passo 1

Scollegare la pompa di calore dall'alimentazione.

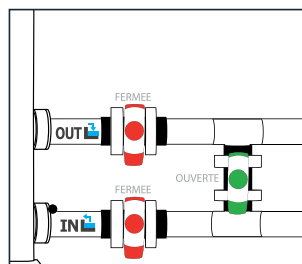

Passo 2

Aprire la valvola di bypass. Chiudere le valvole di ingresso e di uscita.

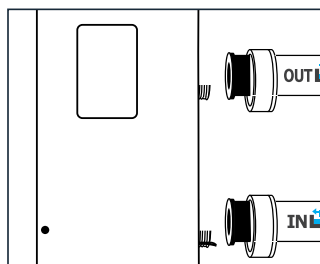

Passo 3

Svitare il tappo di drenaggio e i tubi dell'acqua per scaricare tutta l'acqua dalla pompa di calore.

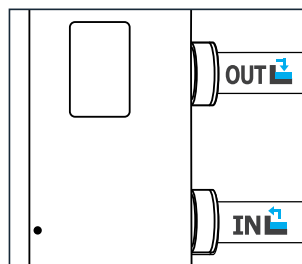

Passo 4

Riavvitare il tappo di drenaggio e i tubi o bloccarli con stracci per evitare che eventuali corpi estranei penetrino nelle tubature.

Infine, proteggere la pompa con il telo per la copertura protettiva per l'inverno.



Se la pompa di circolazione è servo-controllata dalla pompa di calore, svuotarla seguendo le stesse modalità.

7. RIPARAZIONI



ATTENZIONE: In condizioni normali, una pompa di calore idonea può riscaldare l'acqua in una piscina di 1-2 °C al giorno. Pertanto, quando la pompa non funziona, è abbastanza normale non avvertire alcuna differenza di temperatura nel sistema.

Una piscina riscaldata deve essere coperta per evitare perdite di calore.



7. 1. Guasti e malfunzionamenti



In caso di problemi, il display della pompa di calore mostrerà il simbolo  e un codice di guasto al posto delle indicazioni di temperatura. Per individuare le possibili cause di un guasto e le azioni da intraprendere, consultare la tabella a fianco.

7. 2. Ripristino delle impostazioni

La centralina deve essere spenta prima di poter ripristinare i parametri alle impostazioni di fabbrica.

Impostazioni utente e di fabbrica: Premere  e  per 10 secondi per ripristinare i valori predefiniti delle impostazioni utente e di fabbrica.

Parametri E: Premere  e  e  per 3 secondi per azzerare le impostazioni E.

Cronologia degli errori: Premere  e  per 3 secondi per cancellare la cronologia degli errori.

7. 3. Elenco dei guasti

Codice	Anomalie	Risoluzione
E01	Guasto della temperatura di scarico	1. Controllare/sostituire il sensore. 2. Controllare le condizioni della testa del sensore.
E05	Guasto della temperatura della bobina	
E09	Anomalia della temperatura dell'aria di ritorno	
E13	Anomalia della temperatura interna della bobina	
E17	Anomalia della temperatura dell'acqua di ritorno	
E18	Anomalia della temperatura dell'acqua in uscita	
E21	Guasto di comunicazione	Contattare il fornitore.
E22	Guasto della temperatura ambiente	3. Controllare/sostituire il sensore. 4. Controllare le condizioni della testa del sensore.
E25	Guasto al flusso stato dell'acqua	5. Verificare che la pompa di circolazione sia installata correttamente e possa essere avviata. 6. Verificare che il tubo dell'acqua non sia svuotato o bloccato. 7. Controllare il cablaggio del flussostato dell'acqua o sostituire il flussostato. 8. Verificare che le tubature siano installate correttamente.
E27	Guasto di comunicazione tra scheda principale e scheda pilota	Contattare il fornitore.
E28	Errore EEPROM sulla scheda principale	Contattare il fornitore.
E29	Errore EEPROM sulla scheda pilota	
P02	Protezione da alta pressione (per tre volte di seguito, la macchina si blocca)	9. Sostituire l'interruttore di alta pressione. 10. Spurgare l'aria dalle tubature. 11. Installare correttamente il sensore di temperatura dell'acqua in ingresso. 12. Controllare o sostituire la pompa di circolazione. 13. Scaricare il refrigerante in eccesso. 14. Pulire regolarmente lo scambiatore di calore dell'acqua.

7. RIPARAZIONI

Codice	Anomalie	Risoluzione
P0b	Protezione contro la bassa pressione (la macchina si blocca per tre volte di seguito)	<ol style="list-style-type: none"> 1. Controllare o sostituire i componenti della strozzatura. 2. Pulire le alette dell'evaporatore. 3. Sostituire il pressostato di bassa pressione 4. Controllare la posizione della perdita, ripararla, ripristinare il vuoto e caricare il refrigerante in base al tipo e al peso del refrigerante indicato sulla targhetta.
P11	Protezione contro l'alta temperatura dei gas di scarico	<ol style="list-style-type: none"> 1. Controllare che il sensore della temperatura dell'acqua sia installato in posizione. 2. Controllare la posizione della perdita, ripararla, riaspirare e caricare il refrigerante in base al tipo e al peso del refrigerante indicato sulla targhetta. 3. Pulire regolarmente lo scambiatore di calore dell'acqua. 4. Controllare o sostituire la pompa di circolazione.
P15	Protezione contro la differenza di temperatura dell'acqua in ingresso e in uscita	<ol style="list-style-type: none"> 1. Controllare che la pompa funzioni normalmente e che il circuito dell'acqua non sia bloccato. 2. Verificare l'impostazione del parametro avanzato P8: deve essere di 15°C.
P1b	Protezione contro il sottoraffreddamento	Contattare il fornitore.
P17	Protezione contro il congelamento in standby	
P18	Protezione contro il surriscaldamento del riscaldatore elettrico	
P19	Protezione della corrente del compressore	
P24	Protezione e guasto del ventilatore DC	
P25	Protezione contro la temperatura ambiente esterna troppo alta o troppo bassa	<ol style="list-style-type: none"> 1. Rileva se la temperatura ambiente attuale della macchina non rientra nell'intervallo. 2. Controllare che il sensore di temperatura ambiente esterno sia installato correttamente. 3. Il sensore di temperatura ambiente è danneggiato e deve essere sostituito (dopo un periodo di inattività, verificare se il valore visualizzato della temperatura ambiente corrisponde all'ambiente attuale; se la discrepanza è notevole, si può considerare un guasto del sensore).
P2b	Temperatura di uscita dell'acqua troppo alta in modalità riscaldamento	Contattare il fornitore.
P27	Protezione contro il surriscaldamento della batteria esterna in modalità raffreddamento	
R02	Guasto all'azionamento del compressore	<ol style="list-style-type: none"> 1. Verificare che il cablaggio sia normale. 2. Collegare i fili nell'ordine corretto.
R05	Protezione da surriscaldamento del modulo IPM	Spegnere il dispositivo e riaccenderlo dopo 5 minuti.
R0b	Protezione contro il surriscaldamento della pompa di calore	Contattare il fornitore.
R10	Protezione da sovratensione DC	Intervallo di tensione d'ingresso normale: - monofase: 182V~242V. - trifase: 310V~460V
R11	Protezione da sottotensione DC	Si consiglia di accendere il dispositivo a intervalli superiori a 2 minuti o di attendere che il codice scompaia automaticamente.
R12	Protezione da sovratensione CA	Intervallo di tensione d'ingresso normale: - monofase: 182V~242V. - trifase: 310V~460V
R13	Protezione da sottotensione CA	- trifase: 310V~460V
R24	Tensione di alimentazione instabile	Spegnere e riaccendere dopo 5 minuti.
R21	Protezione da surriscaldamento IPM	<ol style="list-style-type: none"> 1. Spegnere e riaccendere dopo 5 minuti. 2. Temperatura dell'acqua troppo alta. 3. Passare alla modalità ECO o alla modalità silenziosa.

8. FINE VITA DEL PRODOTTO

8. 1. Condizioni generali di garanzia

La garanzia offerta da Poolstar al proprietario originale copre materiali e difetti di produzione della pompa di calore Poolx Dreamline Fi per un periodo di **tre (3) anni**.

- Il compressore è garantito per un periodo di **cinque (5) anni**.
- Lo scambiatore di calore è garantito per **quindici (15) anni** da corrosione chimica, esclusi danni causati dal gelo.
- Gli altri componenti del condensatore sono garantiti per **tre (3) anni**.

La garanzia diventa effettiva alla data del prima fattura.

La garanzia non si applica nei seguenti casi:

- Malfunzionamento o danni derivanti da installazione, utilizzo o riparazione non conformi alle istruzioni di sicurezza.
- Malfunzionamento o danni derivanti da agenti chimici non idonei alla piscina.
- Malfunzionamento o danni derivanti da condizioni non idonee agli scopi di utilizzo dell'apparecchiatura.
- Danni derivanti da negligenza, incidenti o cause di forza maggiore.
- Malfunzionamento o danni derivanti dall'utilizzo di accessori non autorizzati.

Le riparazioni effettuate durante il periodo di garanzia devono essere approvate prima di essere eseguite da un tecnico autorizzato. La garanzia diventa nulla o viene invalidata se la riparazione dell'apparecchiatura viene eseguita da una persona non autorizzata da Poolstar.

Le parti coperte da garanzia devono essere sostituite o riparate a discrezione di Poolstar. Le parti difettose devono essere restituite alle nostre officine per essere coperte durante il periodo di garanzia. La garanzia non copre i costi di manodopera o le sostituzioni non autorizzate. La restituzione della parte difettosa non è coperta dalla garanzia.

Gentile Utente,

la preghiamo di dedicare alcuni minuti del suo tempo alla compilazione della scheda di registrazione della garanzia che troverà sul nostro sito Web:

<https://assistance.poolstar.fr/>



Grazie per la fiducia dimostrata nei nostri prodotti.
Buona nuotata!

I suoi dati possono essere trattati in conformità al Data Protection Act del 6 gennaio 1978 e non saranno divulgati a terzi.

WARNUNGEN



Diese Wärmepumpe enthält ein brennbares Kältemittel R32.

Eingriffe in den Kältemittelkreislauf sind ohne gültige Genehmigung verboten.

Vor Arbeiten am Kältemittelkreislauf sind folgende Vorsichtsmaßnahmen für sicheres Arbeiten erforderlich.

1. Arbeitsablauf

Die Arbeiten müssen nach einem kontrollierten Verfahren durchgeführt werden, um das Risiko des Vorhandenseins von brennbaren Gasen oder Dämpfen während der Ausführung der Arbeiten zu minimieren.

2. Allgemeiner Arbeitsbereich

Alle Personen in dem Gebiet müssen über die Art der laufenden Arbeiten informiert werden. Vermeiden Sie Arbeiten in einem begrenzten Bereich. Der Bereich um den Arbeitsbereich sollte geteilt und abgesichert werden. Besondere Aufmerksamkeit sollte auf nahe gelegene Flammen- oder Wärmequellen gelegt werden.

3. Überprüfung der Anwesenheit von Kältemittel

Der Bereich sollte vor und während der Arbeit mit einem geeigneten Kältemitteldetektor überprüft werden, um sicherzustellen, dass kein potentiell brennbares Gas vorhanden ist. Stellen Sie sicher, dass das verwendete Lecksuchgerät für brennbare Kältemittel geeignet ist, dh es erzeugt keine Funken, ist ordnungsgemäß abgedichtet oder hat innere Sicherheit.

4. Vorhandensein eines Feuerlöschers

Wenn an dem Kühlgerät oder einem zugehörigen Teil heiße Arbeiten durchgeführt werden sollen, müssen entsprechende Feuerlöschgeräte vorhanden sein. Installieren Sie einen Trockenpulver- oder CO₂-Feuerlöscher in der Nähe des Arbeitsbereichs.

5. Keine Quelle von Flamme, Hitze oder Funken

Es ist absolut verboten, eine Wärmequelle, Flamme oder Funken in unmittelbarer Nähe von einem oder mehreren Teilen oder Rohren zu verwenden, die ein brennbares Kältemittel enthalten oder enthalten haben. Alle Zündquellen, einschließlich des Rauchens, müssen ausreichend weit vom Installations-, Reparatur-, Ausbau- und Entsorgungsort entfernt sein. Während dieser Zeit kann ein entflammbares Kältemittel in die Umgebung freigesetzt werden. Vor Beginn der Arbeiten sollte die Umgebung des Geräts überprüft werden, um sicherzustellen, dass keine Entflammbarkeit besteht. «Nichtraucher»-Schilder müssen gepostet werden.

6. Belüfteter Bereich

Stellen Sie sicher, dass sich der Bereich im Freien befindet oder ausreichend belüftet ist, bevor Sie an dem System arbeiten oder heiße Arbeiten ausführen. Während der Dauer der Arbeiten muss eine gewisse Belüftung aufrechterhalten werden.

7. Kontrollen von Kühlgeräten

Wenn elektrische Komponenten ersetzt werden, müssen sie für den vorgesehenen Zweck und die entsprechenden Spezifikationen geeignet sein. Nur die Teile des Herstellers können verwendet werden. Wenden Sie sich im Zweifelsfall an den technischen Service des Herstellers.

Die folgenden Kontrollen sollten auf Anlagen mit brennbaren Kältemitteln angewendet werden :

- Die Größe der Ladung richtet sich nach der Größe des Raumes, in dem die Räume mit dem Kältemittel installiert sind;
- Belüftung und Lüftungsöffnungen funktionieren ordnungsgemäß und sind nicht behindert;
- Wenn ein indirekter Kühlkreislauf verwendet wird, muss auch der Sekundärkreislauf überprüft werden.
- Die Markierung am Gerät bleibt sichtbar und lesbar. Unleserliche Zeichen und Zeichen müssen korrigiert werden;
- Kühlleitungen oder -komponenten werden an einer Stelle installiert, an der es unwahrscheinlich ist, dass sie einer Substanz ausgesetzt sind, die Kältemittel enthaltende Komponenten korrodieren könnte.

8. Überprüfung von Elektrogeräten

Reparatur und Wartung von elektrischen Komponenten müssen erste Sicherheitsprüfungen und Bauteilprüfungen beinhalten. Wenn ein Defekt vorliegt, der die Sicherheit beeinträchtigen könnte, sollte keine Stromversorgung an den Stromkreis angeschlossen werden, bis das Problem behoben ist.

Die ersten Sicherheitsüberprüfungen müssen Folgendes umfassen :

- Dass die Kondensatoren entladen sind : Dies muss auf eine sichere Weise geschehen, um die Möglichkeit von Funken zu vermeiden;
- Während des Beladens, Rückgewinnens oder Spülens des Kältemittel-Gassystems sind keine elektrischen Komponenten oder Leitungen freigelegt;
- Es besteht eine Kontinuität der Erdung.



BITTE AUFMERKSAM LESEN



Die vorliegenden Installationsanweisungen sind ein integraler Bestandteil des Produkts.

Sie müssen dem Installateur ausgehändigt und vom Nutzer aufbewahrt werden.

Falls Sie die Anleitung verlieren sollten, verweisen wir auf die Website :

www.poolex.fr

Alle in der vorliegenden Anleitung enthaltenen Anweisungen und Empfehlungen müssen sorgfältig gelesen und zur Kenntnis genommen werden, da sie wichtige Informationen zur sicheren Handhabung und Bedienung der Wärmepumpe beinhalten. **Bewahren Sie diese Anleitung an einem leicht zugänglichen Ort auf, damit Sie auch in Zukunft problemlos darauf zurückgreifen können.**

Die Installation muss von qualifiziertem Fachpersonal unter Einhaltung der geltenden Vorschriften und der Anweisungen des Herstellers durchgeführt werden. Eine unsachgemäße Installation kann Verletzungen von Personen oder Tieren sowie mechanische Schäden nach sich ziehen, für die der Hersteller in keiner Weise haftbar gemacht werden kann.

Nach dem Auspacken der Wärmepumpe überprüfen Sie bitte den Inhalt auf etwaige Schäden.

Stellen Sie vor dem Anschließen der Wärmepumpe sicher, dass die Installationsbedingungen vor Ort mit den in der vorliegenden Anleitung enthaltenen Vorgaben übereinstimmen und die maximal zugelassenen Grenzwerte für das betreffende Gerät nicht überschreiten.

Bei Ausfall und/oder Fehlfunktion muss die Wärmepumpe von der Stromversorgung getrennt werden. Es darf auf keinen Fall versucht werden, den Fehler zu beheben ohne unsere Einwilligung. Reparaturarbeiten dürfen nur von einem zugelassenen technischen Wartungsdienst unter Verwendung von Originalersatzteilen durchgeführt werden. Die Nichteinhaltung der vorgenannten Bestimmungen kann den sicheren Betrieb der Wärmepumpe beeinträchtigen.

Zur Gewährleistung einer effizienten und ordnungsgemäßen Funktion der Wärmepumpe ist es von wesentlicher Bedeutung, dass sie regelmäßig unter Beachtung der hier enthaltenen Anweisungen gewartet wird.

Wird die Wärmepumpe verkauft oder an einen anderen Benutzer übergeben, ist stets darauf zu achten, dass dem künftigen Benutzer neben dem Gerät auch alle technischen Unterlagen ausgehändigt werden.

Die Wärmepumpe darf nur für die Beheizung von Schwimmbecken verwendet werden. Jeder sonstige Verwendungszweck gilt als ungeeignet, unsachgemäß und sogar gefährlich.

Sämtliche vertraglichen und außervertraglichen Pflichten des Herstellers/Händlers gelten nicht für Schäden, die durch Installations- oder Bedienfehler oder durch eine Nichtbeachtung der hier enthaltenen Anleitungen oder der geltenden Installationsvorschriften für das in dieser Anleitung beschriebene Gerät verursacht werden.

INHALT

1. Allgemeines	155
1. 1. Allgemeine Lieferbedingungen.....	155
1. 2. Sicherheitshinweise.....	155
1. 3. Wasseraufbereitung.....	156
2. Beschreibung	157
2. 1. Lieferumfang.....	157
2. 2. Allgemeine Merkmale.....	157
2. 3. Technische Daten.....	158
2. 1. Technische Daten.....	159
2. 4. Abmessungen.....	160
2. 5. Explosionsdarstellung.....	162
3. Installation	164
3. 1. Voraussetzungen.....	164
3. 2. Aufstellort.....	164
3. 3. Installationsschema.....	165
3. 4. Anschluss des Kondensatablauf-Sets.....	165
3. 5. Installation auf Schwingungsdämpfern.....	165
3. 6. Hydraulikanschluss.....	165
3. 7. Elektroinstallation.....	167
3. 8. Elektroanschluss.....	168
4. Inbetriebnahme	169
4. 1. Inbetriebnahme.....	169
4. 2. Servosteuerung der Umwälzpumpe.....	169
4. 3. Nutzung der Druckanzeige.....	170
4. 4. Frostschutz.....	170
5. Bedienung	171
5. 1. Integrierte Steuerungsfeld.....	171
5. 2. Auswahlknopf Betriebsmodus.....	172
5. 3. Einstellen der Uhr.....	173
5. 4. Programmierung Start/Stop-Zeitpunkts.....	174
5. 5. Herunterladen und Installieren der Applikation „Poolex“.....	175
5. 6. Konfiguration der Applikation.....	176
5. 7. Koppeln der Wärmepumpe.....	178
5. 8. Steuerung.....	179
5. 9. Status-Werte.....	180
5. 10. Benutzereinstellungen.....	181
5. 11. Systemeinstellungen.....	182
6. Wartung und Service	185
6. 1. Wartung und Service.....	185
6. 2. Überwinterung.....	185
7. Reparaturen	186
7. 1. Störungen und Fehler.....	186
7. 2. Fehlerliste.....	186
7. 3. Fehlerliste.....	186
8. Lebensende des Produkts	188
8. 1. Allgemeine Garantiebestimmungen.....	188

1. ALLGEMEINES

1. 1. Allgemeine Lieferbedingungen

Der Versand der Ware erfolgt frachtfrei und einschließlich Verpackung auf Risiko und Gefahr des Empfängers. Der Empfänger muss eine Sichtprüfung durchführen, um eventuell an der Wärmepumpe entstandene Transportschäden (Kühlsystem, Abdeckplatten, Schaltkasten, Montagerahmen) zu identifizieren. Etwaige Transportschäden sind auf dem Lieferschein des Spediteurs schriftlich zu vermerken. Eine entsprechende Bestätigung muss innerhalb von 48 Stunden per Einschreiben an den Spediteur gesendet werden.

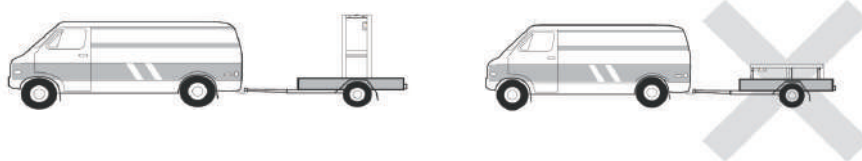

Das Gerät muss stets in senkrechter Position auf einer Palette sowie in der Originalverpackung gelagert und transportiert werden. Wird das Gerät in waagerechter Position abgestellt oder transportiert, warten Sie bitte mindestens 24 Stunden, bevor Sie es einschalten.

1. 2. Sicherheitshinweise



ACHTUNG : Bitte lesen Sie die Sicherheitshinweise aufmerksam durch, bevor Sie das Gerät verwenden. Die nachstehenden Anweisungen sind sicherheitsrelevant und müssen zwingend beachtet werden.

Installation und Wartung

Installation, Inbetriebnahme, Wartung und Reparaturen dürfen nur von einer entsprechend qualifizierten Fachkraft unter Einhaltung der geltenden Normen durchgeführt werden.

Vor der Bedienung oder Durchführung von Arbeiten (Installation, Inbetriebnahme, Verwendung, Wartung) muss sich die verantwortliche Person mit allen im Installationshandbuch der Wärmepumpe enthaltenen Anweisungen sowie mit den technischen Daten vertraut machen.

Das Gerät darf keinesfalls in der Nähe von Wärmequellen, brennbaren Stoffen oder dem Frischlufteintritt eines Gebäudes aufgestellt werden.

Sofern das Gerät nicht in einem Bereich mit beschränktem Zutritt aufgestellt wird, muss ein Schutzgitter um die Wärmepumpe angebracht werden.

Während Installation, Wartung oder Reparaturen nicht auf die Rohrleitungen treten, da es andernfalls zu schweren Verbrennungen kommen kann.

Um schwere Verbrennungen zu vermeiden, muss die Wärmepumpe vor der Durchführung von Arbeiten am Kühlsystem ausgeschaltet und mehrere Minuten gewartet werden, bevor die Temperatur- und Drucksensoren angebracht werden.

Im Zuge der Wartung der Wärmepumpe ist der Kältemittel-Füllstand zu überprüfen.

Es muss überprüft werden, ob die Druckschalter für geringen und hohen Druck korrekt an das Kühlsystem angeschlossen sind und den Schaltkreis unterbrechen, wenn sie während der jährlichen Leckageinspektion des Geräts ausgelöst werden.

Die Kühlsystemkomponenten sind auf Anzeichen von Korrosion und Ölflecken zu prüfen.

Verwendung

Während der Ventilator in Betrieb ist, darf er keinesfalls berührt werden, da es andernfalls zu schwere Verletzungen kommen kann.

Sorgen Sie dafür, dass die Wärmepumpe für Kinder unzugänglich ist, um schwere Verletzungen durch die Rotoren des Wärmetauschers zu vermeiden.

Starten Sie das Gerät niemals, wenn sich kein Wasser im Schwimmbecken befindet oder wenn die Umwälzpumpe nicht läuft.

Überprüfen Sie monatlich die Wasserdurchflussmenge, und reinigen Sie ggf. den Filter.

1. ALLGEMEINES

Reinigung

Schalten Sie die Stromversorgung des Geräts aus.

Schließen Sie die Ventile für den Wassereinlass und -auslass.

Führen Sie keine Gegenstände in den Einlass und Auslass für Luft und Wasser ein.

Spülen Sie das Gerät nicht mit Druckwasser aus.

Reparatur

Arbeiten am Kühlsystem müssen unter Einhaltung der geltenden Sicherheitsbestimmungen durchgeführt werden.

Hartlötarbeiten müssen von einem ausgebildeten Schweißer durchgeführt werden.

Defekte Kühlsystemkomponenten dürfen nur gegen Ersatzteile ausgetauscht werden, die von unserer technischen Abteilung zertifiziert wurden.

Im Falle eines Rohrwechsels können nur Kupferrohre verwendet werden, die den Landesnormen entsprechen, um Fehler zu beheben.

Drucktests zur Leckageerkennung :

- Um Brand- und Explosionsgefahr zu vermeiden, darf niemals Sauerstoff oder Trockenluft verwendet werden.
- Stattdessen sind trockener Stickstoff oder eine Mischung aus Stickstoff und Kältemittel einzusetzen.
- Der Prüfdruck auf Nieder- und Hochdruckseite sollte nicht mehr als 42 bar betragen.

1. 3. Wasseraufbereitung

Poolex-Wärmepumpen für Schwimmbekken sind mit allen Arten von Wasseraufbereitungssystemen kompatibel.

Es muss jedoch sichergestellt werden, dass die Wasseraufbereitungsanlage (Dosierpumpe für Chlor, pH, Brom und/oder Salzwasser-Chlorinator) innerhalb des Hydraulikkreises nach dem Heizsystem installiert wird.

Um die Abnutzung Ihrer Wärmepumpe zu minimieren, sollte der pH-Wert des Wassers zwischen 6,9 und 8,0 liegen.

2. BESCHREIBUNG

2. 1. Lieferumfang

- ✓ Wärmepumpe
- ✓ 2 hydraulische Anschlüsse für Wasserzu- und -ablauf (Durchmesser 50 mm)
- ✓ Kondensatablauf-Set
- ✓ Eine Überwinterungshülle
- ✓ 4 Vibrationsdämpfer (Befestigungselemente nicht enthalten)
- ✓ Installations- und Gebrauchsanleitung

2. 2. Allgemeine Merkmale

Merkmale der Poollex-Wärmepumpe :

- ▶ Hohe Energieeffizienz mit bis zu 80 % weniger Verbrauch im Vergleich zu einem konventionellen Beheizungssystem,
- ▶ Ökologisches, umweltfreundliches Kältemittel R32 mit hoher Kälteleistung,
- ▶ Zuverlässiger und leistungsstarker branchenführender Kompressor,
- ▶ Verdampfer mit großer Wärmeaustauschfläche aus hydrophil beschichtetem Aluminium, der den Betrieb bei niedrigen Temperaturen ermöglicht,
- ▶ Benutzerfreundliche, intuitive Fernbedienung,
- ▶ Ein Metallrahmen, UV-beständig und wartungsfreundlich,
- ▶ Zertifizierung gemäß CE-Richtlinie,
- ▶ Geräuscharm.

2. BESCHREIBUNG

2. 3. Technische Daten

Testbedingungen		Silverline 6	Silverline 9	Silverline 12
Luft ⁽¹⁾ 26°C Wasser ⁽²⁾ 26°C 80% Luftfeuchtigkeit	Heizleistung (W)	1.89~6.40	3.00~9.40	3.71~12.62
	Leistungsaufnahme (W)	0.15~1.06	0.24~1.47	0.30~2.13
	COP (Leistungszahl)	6.04~12.60	6.39~12.50	5.92~12.37
Luft ⁽¹⁾ 15°C Wasser ⁽²⁾ 26°C 70% Luftfeuchtigkeit	Heizleistung (W)	1.51~4.51	2.18~7.04	2.71~8.86
	Leistungsaufnahme (W)	0.21~0.92	0.35~1.44	0.39~1.85
	COP (Leistungszahl)	4.90~7.19	4.89~6.23	4.79~6.95
Luft ⁽¹⁾ 35°C Wasser ⁽²⁾ 28°C 40% Luftfeuchtigkeit	Kühlleistung (W)	2.62~3.43	3.00~3.96	2.84~5.50
	Leistungsaufnahme (W)	0.46~0.80	0.56~0.91	0.72~1.69
	EER (Leistungszahl)	4.29~5.70	4.35~5.36	3.25~3.94
	SCOP (EN 17645)	7,37 CLASS A	7,31 CLASS A	7,42 CLASS A
Maximale Leistung (kW)		1,5	2,25	2,8
Maximale Stromstärke (A)		7,2	10	12
Elektrischer Anschluss		Einphasig 220-240V 50Hz		
Typ des Schutzschalters		Magnetothermischer Schutz (Kurve D)		
Reaktionsstrom des Schutzschalters (A)		12	16	20
Schutz		IPX4		
Temperaturbereich für die Heizung		15°C~40°C		
Temperaturbereich für die Kühlung		10°C~30°C		
Temperaturbereich für den Betrieb		-15°C~45°C		
Abmessungen des Geräts B×T×H (mm)		585*515*778		
Nettogewicht des Geräts (kg)		46	54	58
Bruttogewicht des Geräts (kg)		57	65	69
Schalldruckpegel in 1 m (dBA) ⁽³⁾		45.3	48	52.3
Schalldruckpegel in 10 m (dBA) ⁽³⁾		35	36.2	38
Hydraulischer Anschluss (mm)		PVC 50mm		
Wasserdurchfluss (m ³ /h)		1,9	3,1	4,0
Wärmetauscher		PVC-Rohr und Titan-Spiralrohr		
Anzahl und Größe der Wärmetauscher		φ12.7*6.0m	φ12.7*9.0m	φ12.7*10.5m
Marke des Kompressors		GMCC		
Art des Kompressors		DC inverter rotary		
Verdampfer		Schaufeln aus hydrophilem Aluminium und Kupferrohr		
Abmessungen Verdampfer		Ø7 sur 1 ligne	Ø9.52 sur 1 ligne	Ø7 sur 1.9 lignes
Kältemittel		R32		
Volumen des Kältemittels (g)		600	850	950
Druckverlust (kPa)		3,2	4,2	8,0
Maximaler Saugdruck (MPa)		1,6		
Maximaler Auslassdruck (MPa)		4,3		
Minimaler Betriebsdruck (MPa)		0,2		
Maximaler Betriebsdruck (MPa)		4,3		
Maximal zulässiger Druck (MPa)		0,7		
Fernsteuerung		Feste Touchscreen-Steuerung		
Wifi		2,4 GHz		
Anzeige		LED		
Modus		Heizen / Kühlen / Automatisch		

Die technischen Daten unserer Wärmepumpen sind nur zu Informationszwecken gedacht. Wir behalten uns das Recht vor, daran ohne Vorankündigung Änderungen vorzunehmen.

¹ Umgebungstemperatur der Luft.

² Anfängliche Wassertemperatur.

³ Lärmbelastung bei 1 m, 4 m und 10 m Entfernung gemäß Richtlinien EN ISO 3741 und EN ISO 354.

2. BESCHREIBUNG

2. 1. Technische Daten

Testbedingungen		Silverline 15	Silverline 15T	Silverline 20	Silverline 20T
Luft ⁽¹⁾ 26°C Wasser ⁽²⁾ 26°C 80% Luftfeuchtigkeit	Heizleistung (W)	5.33~16.12	5.21~16.29	5.99~19.85	5.93~19.93
	Leistungsaufnahme (W)	0.44~2.58	0.42~2.58	0.48~3.35	0.48~3.31
	COP (Leistungszahl)	6.25~12.11	6.31~12.40	5.93~12.48	6.02~12.35
Luft ⁽¹⁾ 15°C Wasser ⁽²⁾ 26°C 70% Luftfeuchtigkeit	Heizleistung (W)	3.90~12.29	3.98~12.32	4.46~14.76	4.54~14.93
	Leistungsaufnahme (W)	0.55~2.53	0.55~2.46	0.63~3.13	0.63~3.13
	COP (Leistungszahl)	4.86~7.09	5.01~7.24	4.72~7.08	4.77~7.21
Luft ⁽¹⁾ 35°C Wasser ⁽²⁾ 28°C 40% Luftfeuchtigkeit	Kühlleistung (W)	4.74~7.31	5.13~7.74	5.30~7.45	5.54~7.58
	Leistungsaufnahme (W)	1.07~1.88	1.04~1.85	0.99~1.61	0.99~1.63
	EER (Leistungszahl)	3.89~4.43	4.18~4.93	4.63~5.35	4.65~5.60
	SCOP (EN 17645)	7,45 CLASS A	7,56 CLASS A	7,57 CLASS A	7,56 CLASS A
Maximale Leistung (kW)		3,5	3,5	3,92	4,46
Maximale Stromstärke (A)		16	5,8	17,5	7,5
Elektrischer Anschluss		Einphasig 220-240V 50Hz	Dreiphasig 380- 415V 3N~50Hz	Einphasig 220-240V 50Hz	Dreiphasig 380- 415V 3N~50Hz
Typ des Schutzschalters		Magnetothermischer Schutz (Kurve D)			
Reaktionsstrom des Schutzschalters (A)		25	12	25	12
Schutz		IPX4			
Temperaturbereich für die Heizung		15°C~40°C			
Temperaturbereich für die Kühlung		10°C~30°C			
Temperaturbereich für den Betrieb		-15°C~45°C			
Abmessungen des Geräts B×T×H (mm)		745*700*778			
Nettogewicht des Geräts (kg)		77	79	82	84
Bruttogewicht des Geräts (kg)		93	95	98	100
Schalldruckpegel in 1 m (dBA) ⁽³⁾		54,2	54,2	57,4	57,4
Schalldruckpegel in 10 m (dBA) ⁽³⁾		42,3	42,3	43,3	43,3
Hydraulischer Anschluss (mm)		PVC 50mm			
Wasserdurchfluss (m³/h)		5,3	5,3	6,3	6,3
Wärmetauscher		PVC-Rohr und Titan-Spiralrohr			
Anzahl und Größe der Wärmetauscher		φ12.7*14.0m	φ12.7*14.0m	φ12.7*16.0M	φ12.7*16.0m
Marke des Kompressors		GMCC			
Art des Kompressors		DC inverter rotary			
Verdampfer		Schaufeln aus hydrophilem Aluminium und Kupferrohr			
Abmessungen Verdampfer		Ø9.52 sur 1.3 lignes		Ø9.52 sur 1.7 lignes	
Kältemittel		R32			
Volumen des Kältemittels (g)		1100	1100	1450	1450
Druckverlust (kPa)		11,0		18,5	
Maximaler Saugdruck (MPa)		1,6			
Maximaler Auslassdruck (MPa)		4,3			
Minimaler Betriebsdruck (MPa)		0,2			
Maximaler Betriebsdruck (MPa)		4,3			
Maximal zulässiger Druck (MPa)		0,7			
Fernsteuerung		Feste Touchscreen-Steuerung			
Wifi		2,4 GHz			
Anzeige		LED			
Modus		Heizen / Kühlen / Automatisch			

Die technischen Daten unserer Wärmepumpen sind nur zu Informationszwecken gedacht. Wir behalten uns das Recht vor, daran ohne Vorankündigung Änderungen vorzunehmen.

¹ Umgebungstemperatur der Luft.

² Anfängliche Wassertemperatur.

³ Lärmbelastung bei 1 m, 4 m und 10 m Entfernung gemäß Richtlinien EN ISO 3741 und EN ISO 354.

2. BESCHREIBUNG

2. 4. Abmessungen

Maße in mm

Silverline Top 6 kW

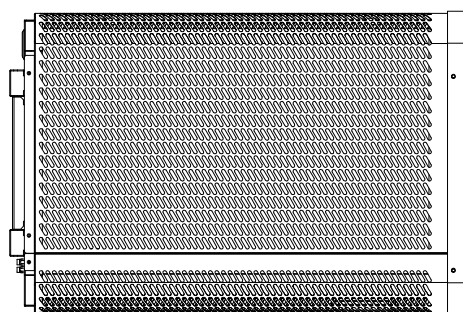
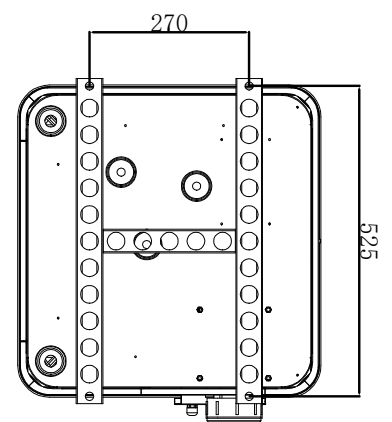
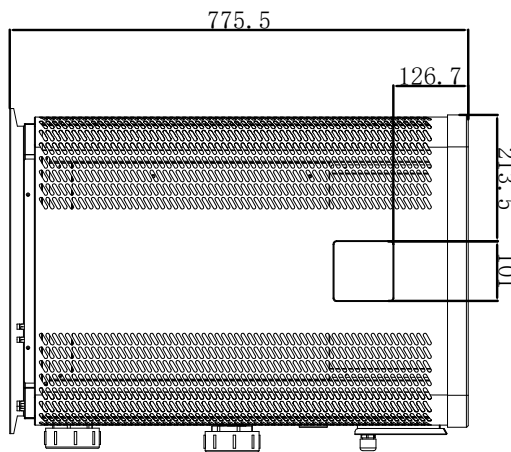
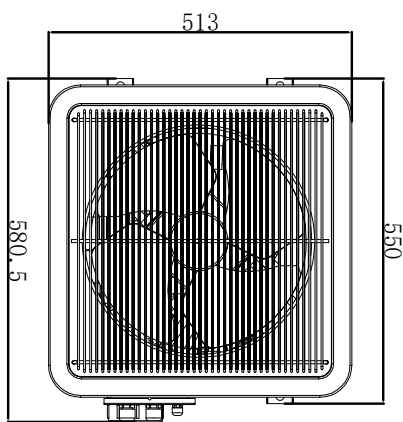
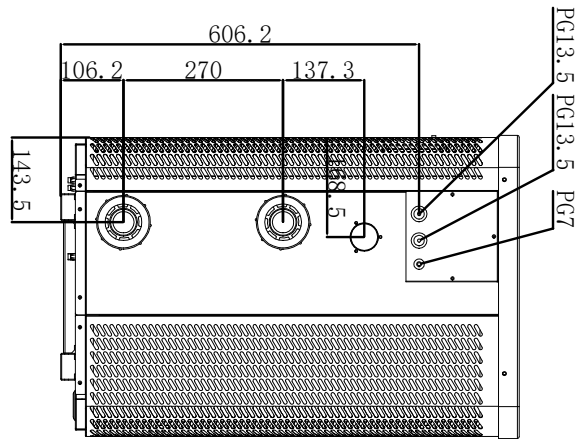
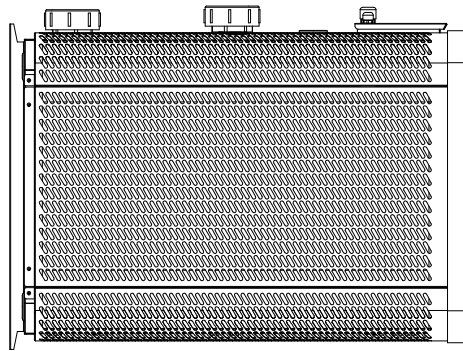

2. BESCHREIBUNG

Silverline Top 9 kW

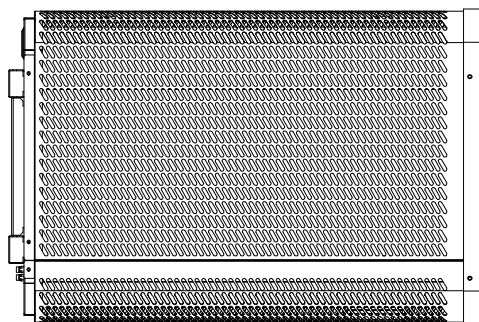
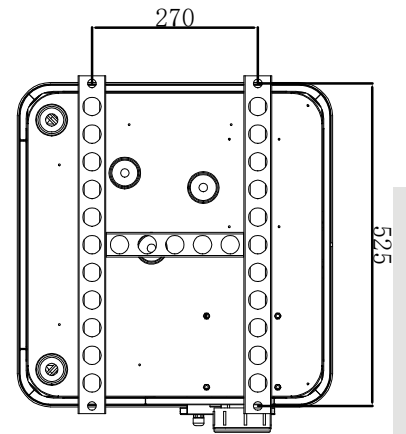
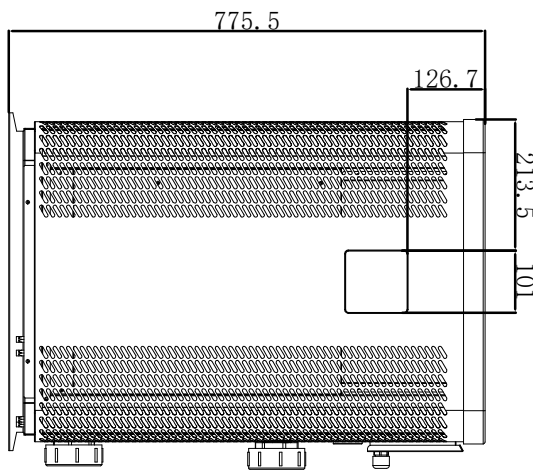
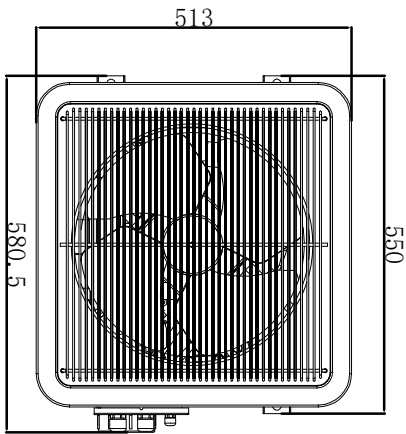
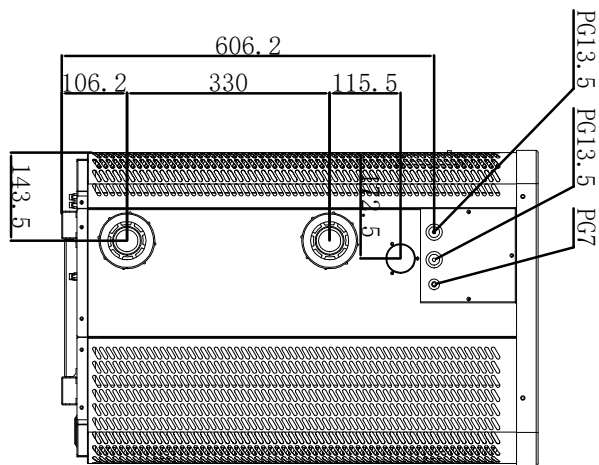
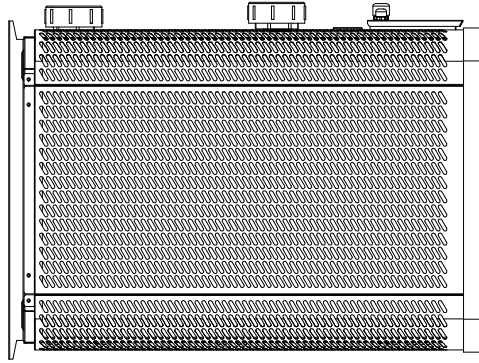

DE

2. BESCHREIBUNG

Silverline Top 12 kW

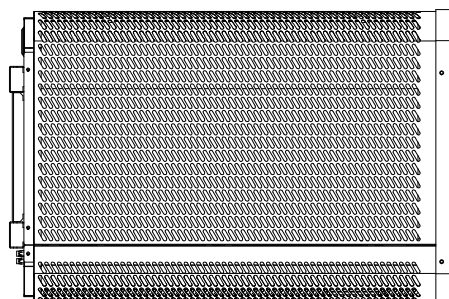
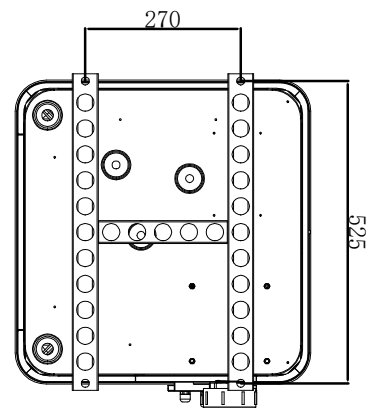
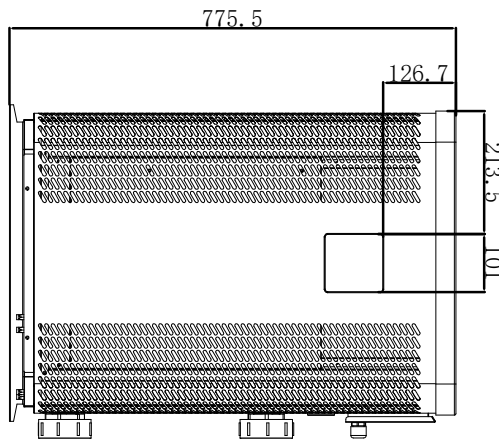
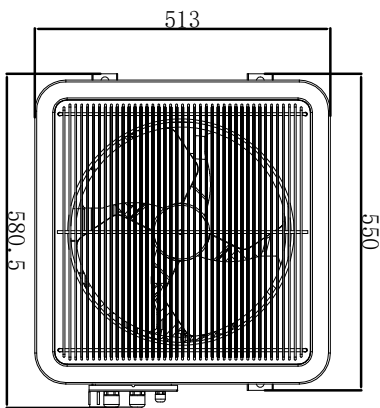
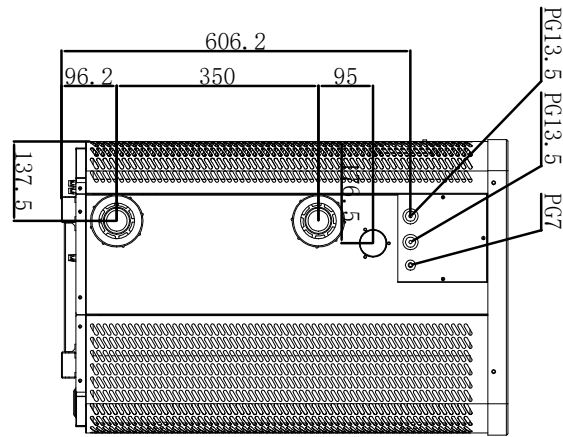
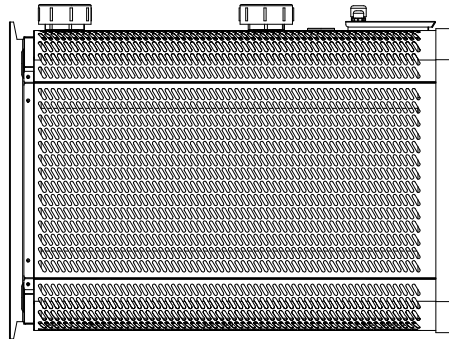

2. BESCHREIBUNG

Silverline Top 15 & 15T kW

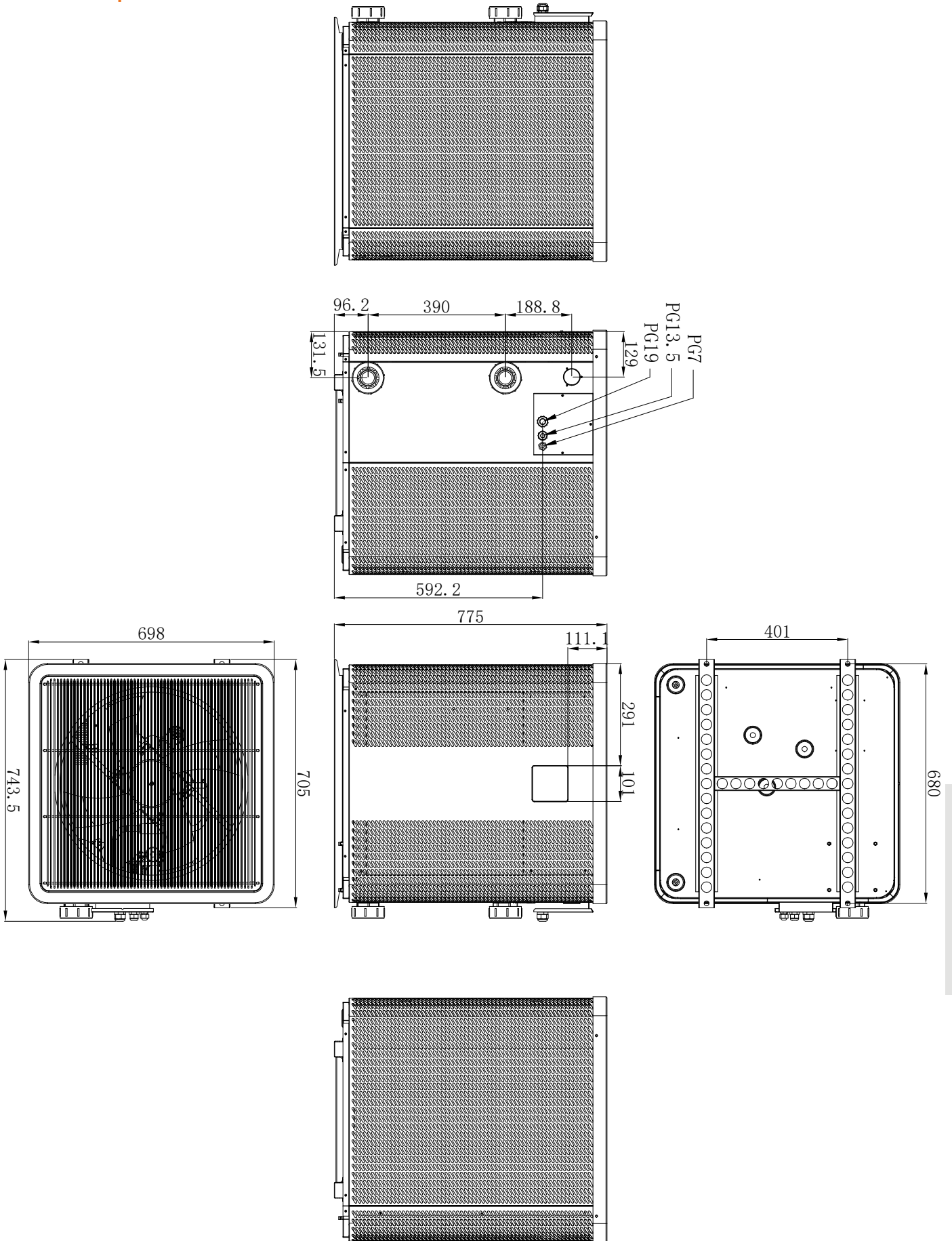

2. BESCHREIBUNG

Silverline Top 20 & 20T kW

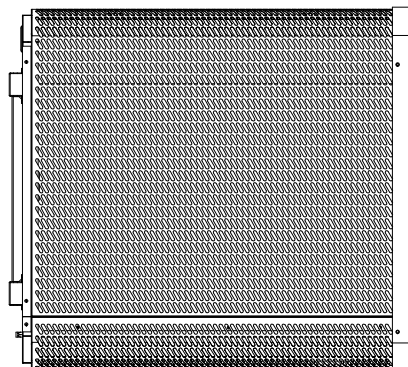
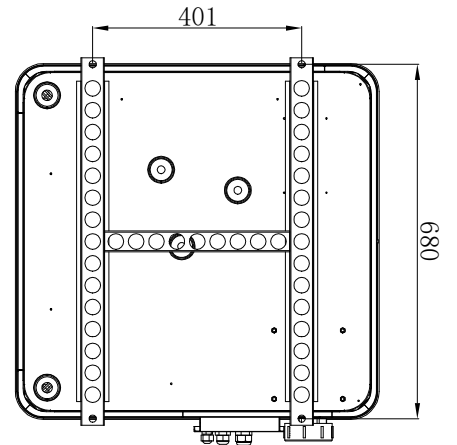
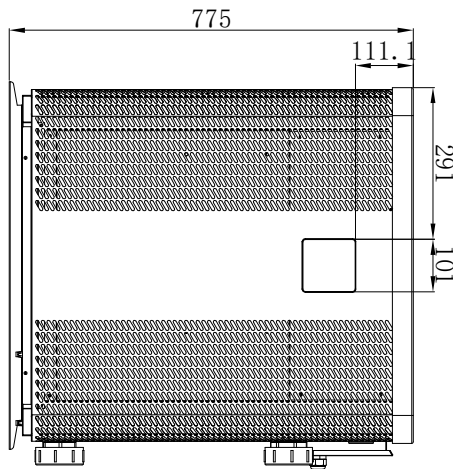
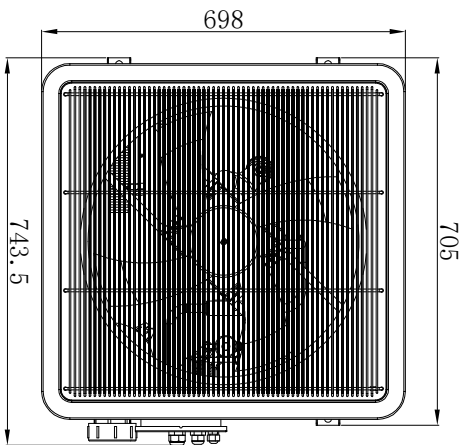
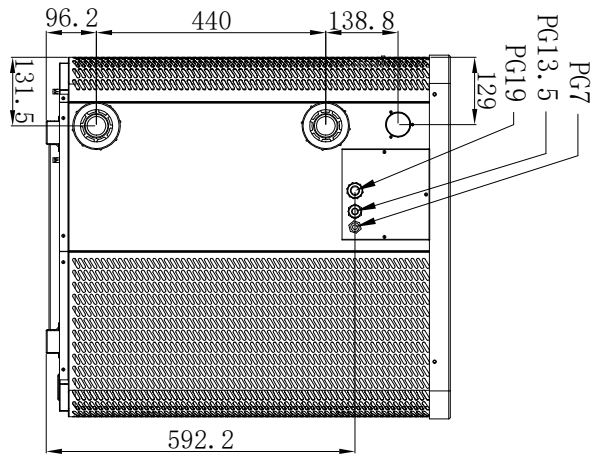
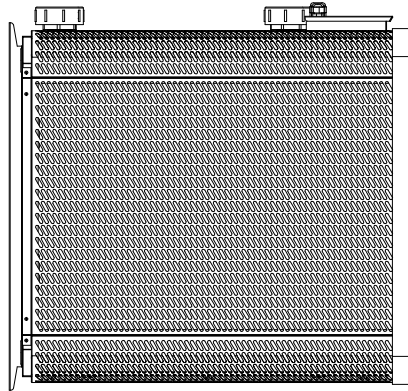

2. BESCHREIBUNG

2. 5. Explosionsdarstellung

Silverline Top 6 kW

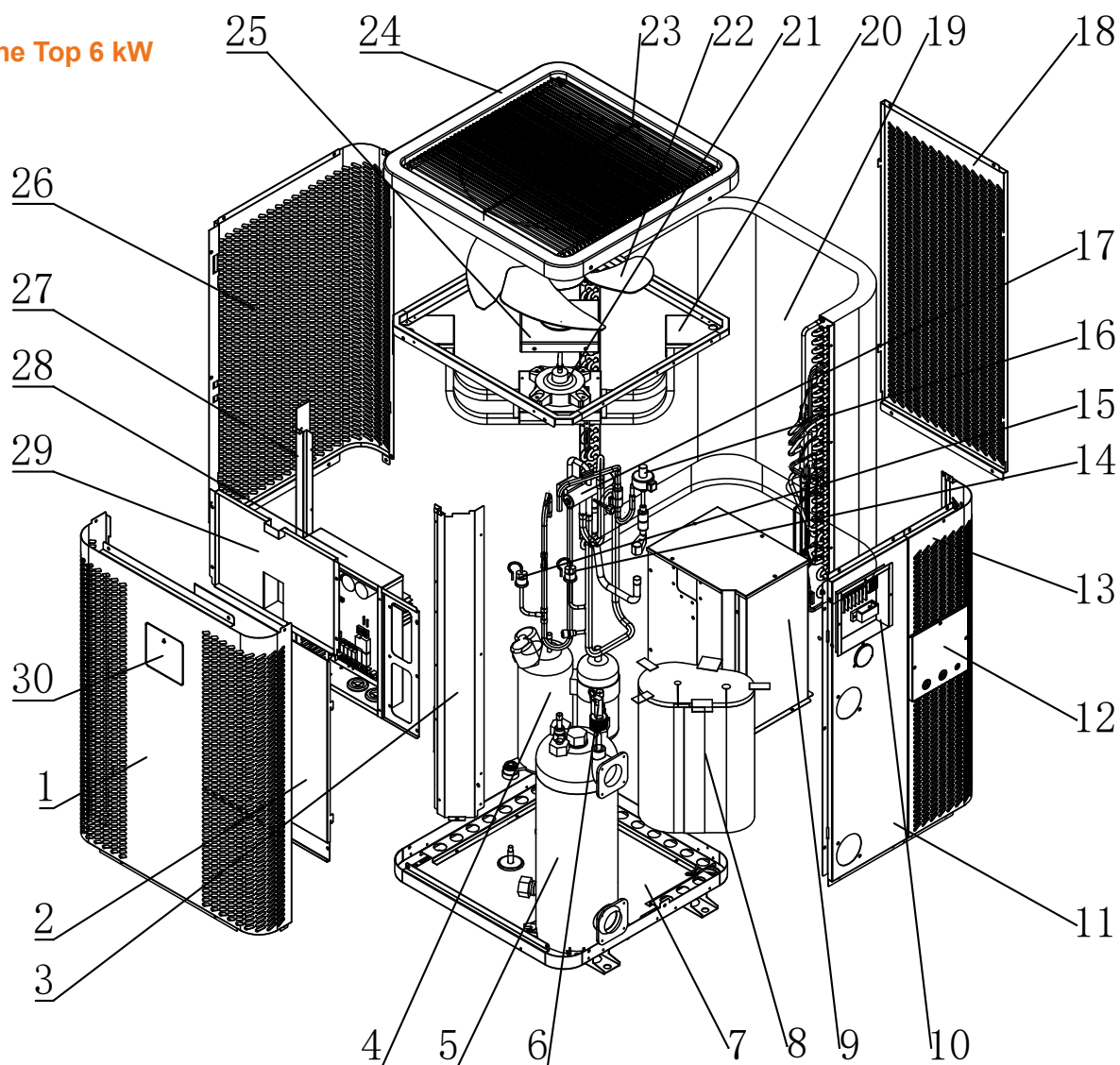

- | | | | |
|-----|---------------------------------------------|-----|---------------------------------------------|
| 1. | Vordere Abdeckung | 16. | Elektronisches Expansionsventil |
| 2. | Abdeckung des elektrischen Steuerkastens 1 | 17. | Vier-Wege-Ventil |
| 3. | Rechte Säule | 18. | Hintere Platte |
| 4. | Kompressor | 19. | Verdampfer |
| 5. | Wärmetauscher aus Titan | 20. | Motorhalterung des Gebläses |
| 6. | Schalter für den Wasserdurchfluss | 21. | Motor des Gleichstromventilators |
| 7. | Gestell | 22. | Ventilatorblätter |
| 8. | Schalldämpfer des Kompressors aus Baumwolle | 23. | Luftauslassgitter |
| 9. | Abdeckung des Kompressors | 24. | Komponente der oberen Abdeckung |
| 10. | Anschlussklemme | 25. | Wasserdichte Abdeckung des Ventilatormotors |
| 11. | Blende für den Wasserein- und -auslass | 26. | Linke Säule |
| 12. | Abdeckung des Klemmenkastens | 27. | Linke Säule |
| 13. | Rechte Blende | 28. | Gehäuse der elektrischen Steuerung |
| 14. | Niederdruck-Druckschalter | 29. | Abdeckung des elektrischen Steuerkastens 2 |
| 15. | Hochdruck-Druckschalter | 30. | Draht-Controller |

2. BESCHREIBUNG

Silverline Top 9, 12, 15, 15T, 20 & 20T kW

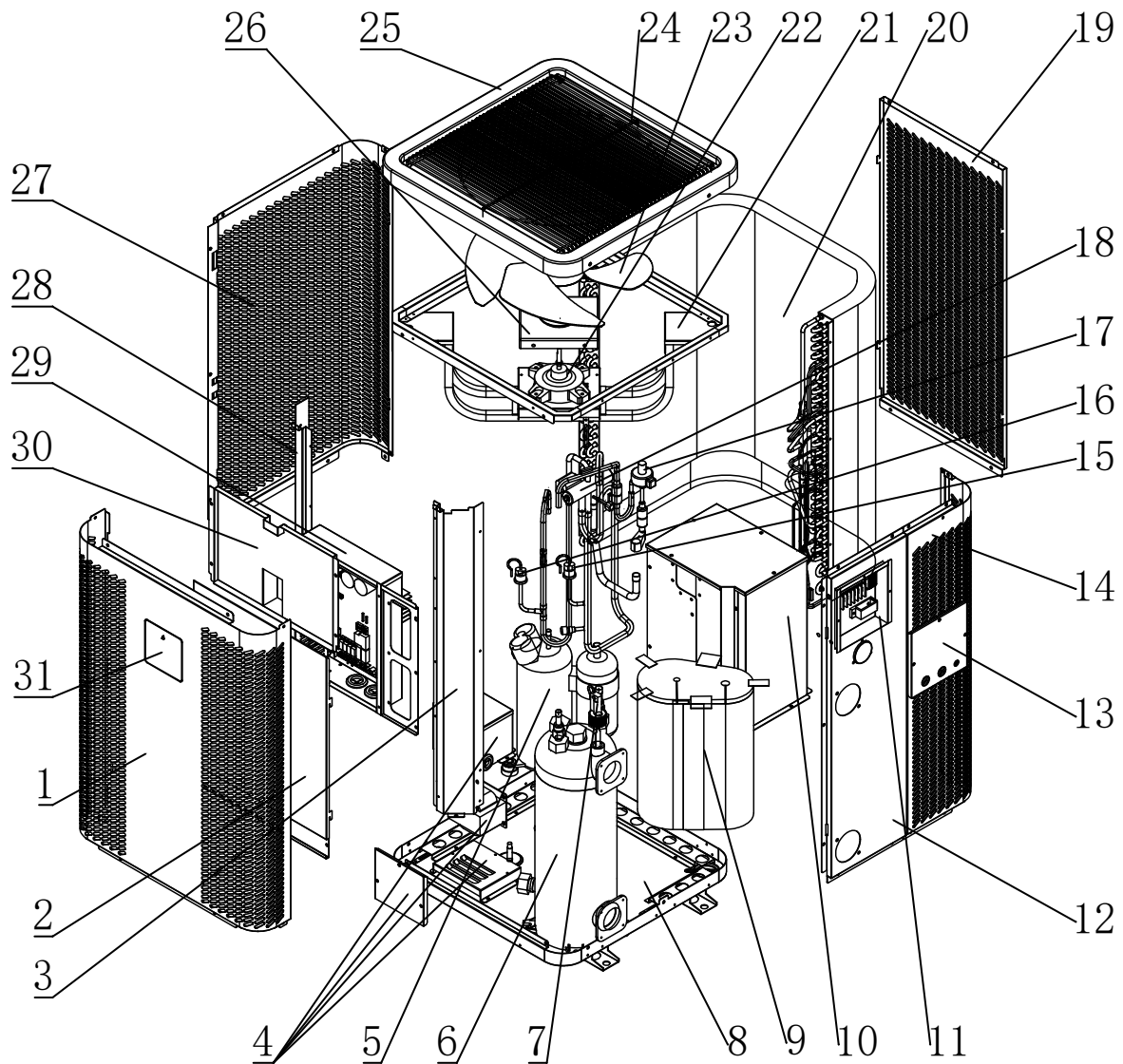

- | | |
|------------------------------------------------|-------------------------------------------------|
| 1. Vordere Abdeckung | 17. Elektronisches Expansionsventil |
| 2. Abdeckung des elektrischen Steuerkastens 1 | 18. Vier-Wege-Ventil |
| 3. Rechte Säule | 19. Hintere Platte |
| 4. Elektrischer Reaktor | 20. Verdampfer |
| 5. Kompressor | 21. Motorhalterung des Gebläses |
| 6. Wärmetauscher aus Titan | 22. Motor des Gleichstromventilators |
| 7. Schalter für den Wasserfluss | 23. Ventilatorblätter |
| 8. Gestell | 24. Luftauslassgitter |
| 9. Schalldämpfer des Kompressors aus Baumwolle | 25. Komponente der oberen Abdeckung |
| 10. Abdeckung des Kompressors | 26. Wasserdichte Abdeckung des Ventilatormotors |
| 11. Anschlussklemme | 27. Linke Säule |
| 12. Blende für den Wasserein- und -auslass | 28. Linke Säule |
| 13. Abdeckung des Klemmenkastens | 29. Gehäuse der elektrischen Steuerung |
| 14. Rechte Blende | 30. Abdeckung des elektrischen Steuerkastens 2 |
| 15. Niederdruck-Druckschalter | 31. Draht-Controller |
| 16. Hochdruck-Druckschalter | |

3. INSTALLATION



ACHTUNG : Die Installation muss von qualifiziertem Fachpersonal durchgeführt werden. Der folgende Abschnitt ist nur für Informationszwecke gedacht und muss überprüft und ggf. an die Gegebenheiten vor Ort angepasst werden.

3. 1. Voraussetzungen

Notwendige Hilfsmittel für die Installation Ihrer Wärmepumpe :

- ✓ Ein für den Leistungsbedarf des Geräts geeignetes Stromzuführungskabel
- ✓ Bypass- Set und PVC-Rohre für die Installation
- ✓ Lösungsmittel, PVC-Klebstoff und Schleifpapier
- ✓ Dübel und Spreizschrauben zur Befestigung des Geräts am Auflager

Andere nützliche Materialien für die Installation Ihrer Wärmepumpe :

- Wir empfehlen, dass Sie das Gerät mit flexiblen PVC-Rohren an Ihrer Installation anschließen, um die Vibrationsübertragung zu reduzieren.
- Zum Erhöhen des Geräts können entsprechende Befestigungsbolzen verwendet werden.

3. 2. Aufstellort

Halten Sie bei der Wahl des Aufstellorts Ihrer Wärmepumpe bitte die folgenden Richtlinien ein.

1. Das Gerät muss leicht zugänglich sein, damit es bequem bedient und gewartet werden kann.
2. Es muss auf dem Erdboden installiert und nach Möglichkeit auf einem ebenen Betonboden fixiert werden. Stellen Sie sicher, dass der Boden ausreichend stabil ist und das Gewicht des Geräts tragen kann.
3. In der Nähe des Geräts muss zum Schutz des Installationsbereichs eine Wasserablaufvorrichtung vorgesehen werden.
4. Bei Bedarf kann das Gerät unter Verwendung von für das entsprechende Gewicht ausgelegten Montageblöcken erhöht installiert werden.
5. Achten Sie darauf, dass das Gerät ausreichend belüftet wird, dass die Luftausblasöffnung nicht zur Fensterseite benachbarter Gebäude hin ausgerichtet ist und dass kein Zurückströmen der Abluft möglich ist. Darüber hinaus ist rund um das Gerät ein ausreichender Abstand für Reinigungs- und Wartungsarbeiten vorzusehen.
6. Das Gerät darf nicht in der Nähe von Hochfrequenzgeräten installiert werden oder in Bereichen, in denen Öle, entzündliche Gase, Korrosion verursachende Produkte oder schwefelhaltige Substanzen vorliegen.
7. Installieren Sie die Wärmepumpe nicht in der Nähe von Straßen oder Wegen, um eine Verunreinigung des Geräts durch Schlammerspritzer zu vermeiden.
8. Um die Lärmbelastigung möglichst gering zu halten, sollten Sie die Wärmepumpe so installieren, dass sie nicht in Richtung lärmsensibler Bereiche ausgerichtet ist.
9. Stellen Sie das Gerät nach Möglichkeit außerhalb der Reichweite von Kindern auf.

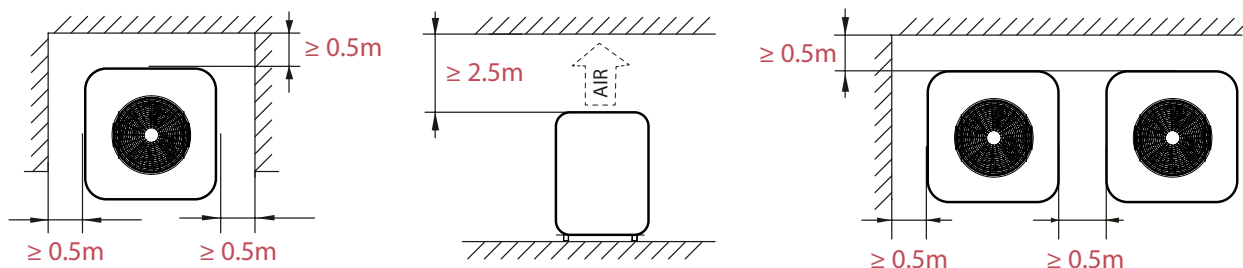

Platzieren Sie keine Gegenstände in weniger als 1 Meter Entfernung vor der Wärmepumpe.

Lassen Sie seitlich und hinter der Wärmepumpe einen Sicherheitsabstand von 50 cm.

Platzieren Sie keine Gegenstände unmittelbar über oder vor dem Gerät!

3. INSTALLATION

3. 3. Installationschema

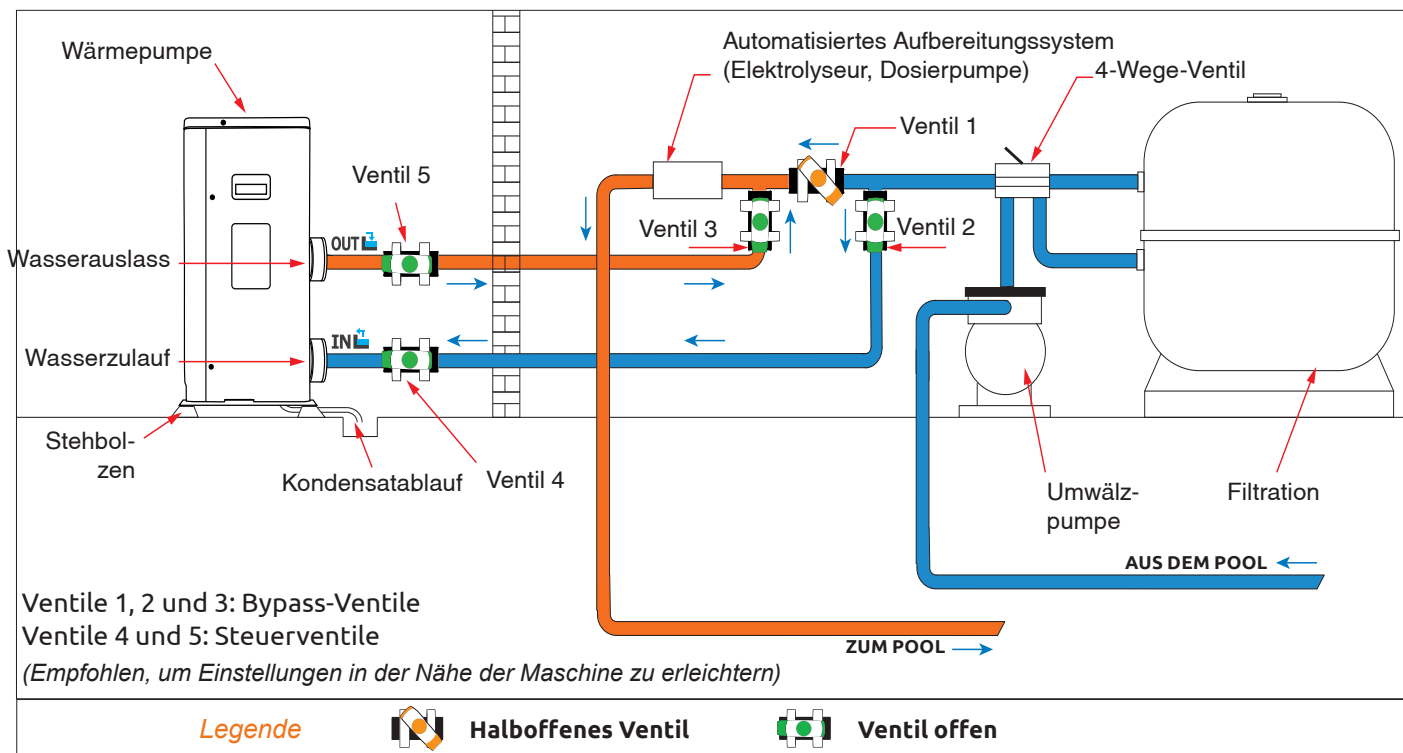

3. 4. Anschluss des Kondensatablauf-Sets

Während des Betriebs kommt es bei der Wärmepumpe zu Kondensation. Dies führt dazu, dass je nach Luftfeuchtigkeit größere oder kleinere Mengen Kondensat austreten. Zur Ableitung des Kondensats empfehlen wir die Installation unseres Kondensatablauf-Sets.

So installieren Sie das Kondensatablauf-Set?

Installieren Sie die Wärmepumpe mithilfe von stabilen und feuchtigkeitsbeständigen Blöcken mit einem Bodenabstand von mindestens 10 cm, und schließen Sie die Kondensatleitung an die Ablauföffnung unterhalb der Wärmepumpe an.

3. 5. Installation auf Schwingungsdämpfern

Um die Lärmbelastung infolge von Vibrationsgeräuschen Ihrer Wärmepumpe zu minimieren, kann das Gerät auf Schwingungsdämpfern aufgestellt werden.

Platzieren Sie dazu einfach je einen Schwingungsdämpfer zwischen den einzelnen Standfüßen des Geräts und dem Auflager, und befestigen Sie die Wärmepumpe anschließend mit geeigneten Schrauben.

3. 6. Hydraulikanschluss

Bypass-Set

Die Wärmepumpe muss über eine Bypass-Baugruppe an das Schwimmbecken angeschlossen werden.

Ein Bypass-Set besteht aus 3 Ventilen, mit denen der Durchfluss durch die Wärmepumpe reguliert wird.

Um Wartungsarbeiten durchführen zu können, kann die Wärmepumpe mithilfe der Bypass-Ventile vom restlichen System isoliert werden, ohne dass das System unterbrochen werden muss.

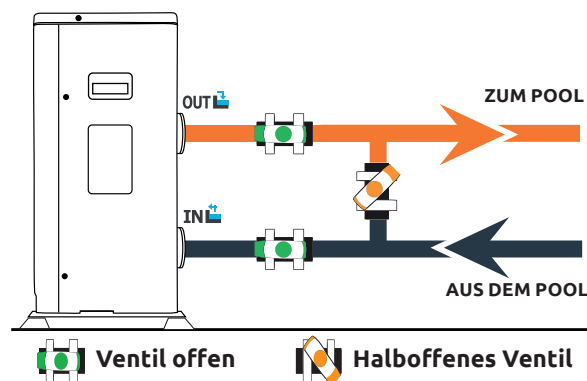

3. INSTALLATION

Ausführung eines Hydraulikanschlusses mit Bypass-Set



ACHTUNG : Lassen Sie 2 Stunden lang nach Auftragen des Klebstoffs kein Wasser durch den Hydraulikkreis fließen.

Schritt 1: Bereiten Sie den Zuschnitt der Rohre vor.

Schritt 2: Sägen Sie die PVC-Rohre mit einer Säge gerade durch.

Schritt 3: Stellen Sie den Hydraulikkreis zusammen, ohne ihn anzuschließen. Überzeugen Sie sich davon, dass der Hydraulikkreis für Ihre Installation vollständig passend ist, und nehmen Sie die Rohre wieder auseinander, um sie dann anschließen zu können.

Schritt 4: Entgraten Sie die Schnittenden der Rohre mit Schleifpapier.

Schritt 5: Bringen Sie das Lösungsmittel auf die zu verbindenden Rohrenden auf. Bringen Sie den Klebstoff an der gleichen Stelle auf. Fügen Sie die Rohrleitungen aneinander.

Schritt 6: Entfernen Sie alle Klebstoffrückstände auf dem PVC.

Schritt 7: Warten Sie im Anschluss an das Verkleben mindestens 2 Stunden, bis Sie den Hydraulikkreis mit Wasser spülen.



Bypass-Installationschema für eine oder mehr als eine Wärmepumpe

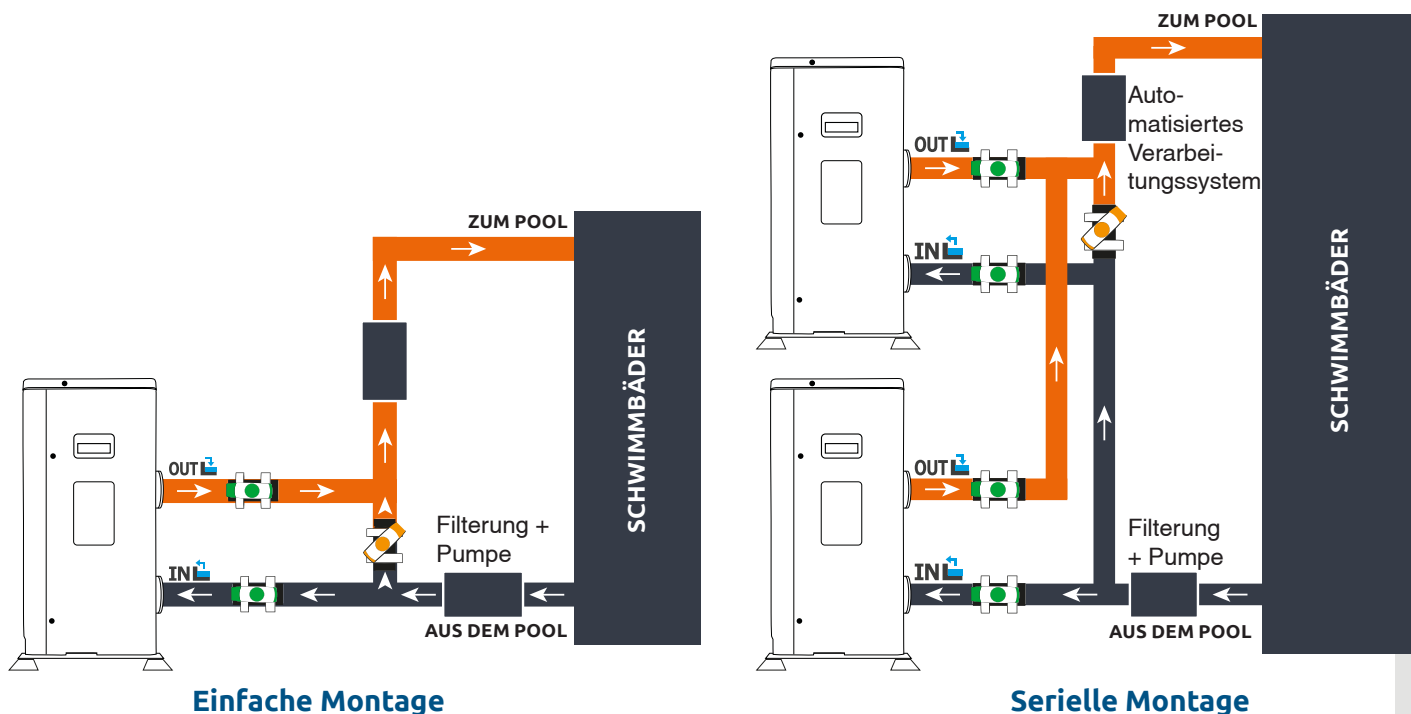

Legende



Halboffenes Ventil



Ventil offen

Der der Wärmepumpe vorgeschaltete Filter muss regelmäßig gereinigt werden, damit das zirkulierende Wasser sauber ist und etwaige Funktionsprobleme aufgrund einer Verschmutzung oder Verstopfung des Filters vermieden werden.

3. INSTALLATION

3. 7. Elektroinstallation

Um einen sicheren Betrieb und die fortwährende Integrität der Elektrik zu gewährleisten, muss das Gerät gemäß den folgenden Bestimmungen an die allgemeine Stromversorgung angeschlossen werden.

- Die allgemeine Stromversorgung muss durch einen vorgeschalteten 30-mA-Differenzschalter geschützt werden.
- Die Wärmepumpe ist über einen geeigneten Schutzschalter Kurve D entsprechend den landesüblichen Normen und Vorschriften des Installationsstandortes der Anlage (siehe nachstehende Tabelle) abzusichern.
- Das Netzanschlusskabel muss für die Nennleistung des Geräts und die für die Installation erforderliche Kabellänge ausgelegt sein (siehe nachstehende Tabelle). Das Kabel muss für die Verwendung im Außenbereich geeignet sein.
- Im Falle eines Dreiphasensystems ist die Reihenfolge für den Anschluss der einzelnen Phasen zwingend einzuhalten. Wird die Reihenfolge geändert, funktioniert der Kompressor der Wärmepumpe nicht.
- An öffentlichen Orten ist die Installation eines Not-Aus-Schalters in der Nähe der Wärmepumpe vorgeschrieben.

Modelle	Stromversorgung	Maximalstrom (A)	Kabeldurchmesser für eine Entfernung von 10 m	Schutz Thermomagnetischer Schutz (D-Kurve)
Silverline Top 6	Einphasig 220-240V~50Hz	7,2A	RO2V 3x2.5 mm ²	12 A
Silverline Top 9		10 A	RO2V 3x2.5 mm ²	16 A
Silverline Top 12		12 A	RO2V 3x2.5 mm ²	20 A
Silverline Top 15		16 A	RO2V 3x2.5 mm ²	25 A
Silverline Top 15T	Dreiphasig 380-415V 3N~50Hz	5,8 A	RO2V 5x2.5 mm ²	12 A
Silverline Top 20	Einphasig 220-240V~50Hz	17,5 A	RO2V 3x2.5 mm ²	25 A
Silverline Top 20T	Dreiphasig 380-415V 3N~50Hz	7,5 A	RO2V 5x2.5 mm ²	12 A

3. 8. Elektroanschluss



ACHTUNG : Bevor Arbeiten vorgenommen werden, MUSS die Wärmepumpe von der Stromversorgung getrennt werden.

Befolgen Sie die folgenden Anweisungen, um die Wärmepumpe elektrisch anzuschließen.

Schritt 1: Entfernen Sie die seitliche Abdeckung des Schaltkastens mit einem Schraubendreher, um die Anschlussklemmen freizulegen.

Schritt 2: Führen Sie das Kabel über die dafür vorgesehene Öffnung in die Wärmepumpe.

Schritt 3: Fixieren Sie das Kabel wie nachstehend abgebildet an der Endklemme.

Einphasiges Modell

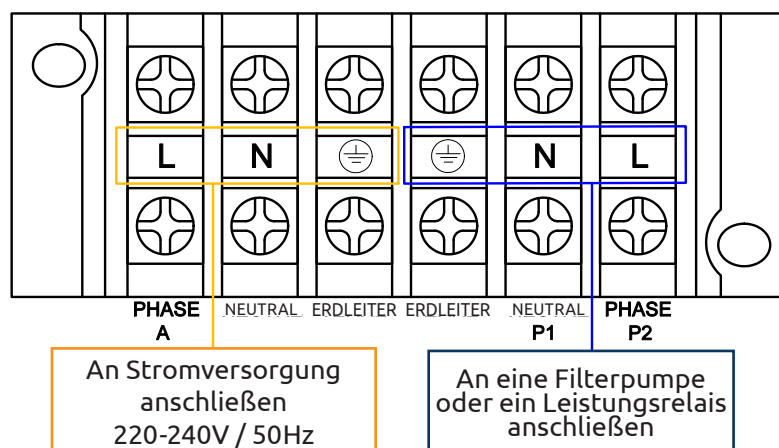

Dreiphasiges Modell

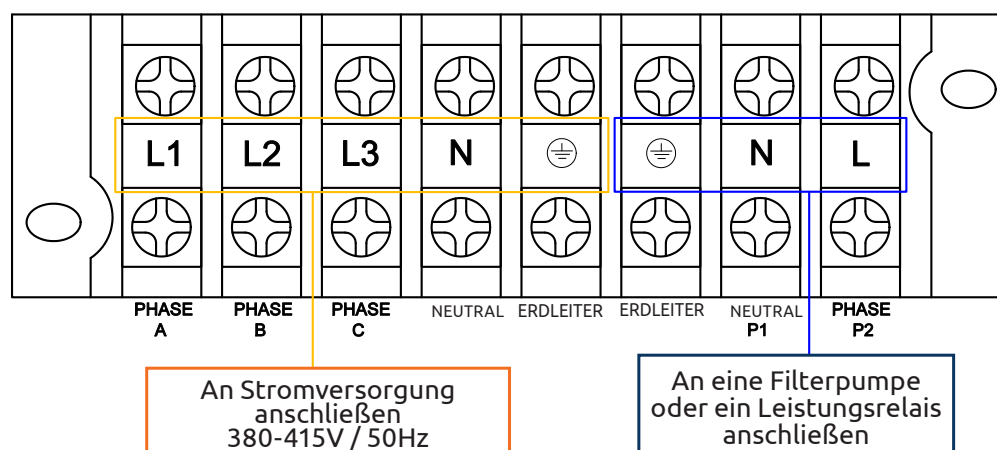

Schritt 4: Schrauben Sie die Abdeckung der Wärmepumpe sorgfältig wieder an.

Servosteuerung der Umwälzpumpe

Je nach Art der Installation können Sie an die Klemmen P1 und P2 auch eine Umwälzpumpe anschließen, sodass diese zusammen mit der Wärmepumpe betrieben wird.



ACHTUNG : Für die Servosteuerung einer Pumpe mit einer Leistung über 5 A (750 W) ist ein Leistungsrelais erforderlich.

4. INBETRIEBNAHME

4. 1. Inbetriebnahme

Betriebsbedingungen

Damit die Wärmepumpe normal funktioniert, muss die Umgebungstemperatur der Luft zwischen -15°C und 45°C liegen.

Empfehlungen vor dem Start

Bitte beachten Sie vor dem Starten der Wärmepumpe :

- ✓ Überprüfen Sie, dass das Gerät gut gesichert und stabil installiert ist.
- ✓ Stellen Sie sicher, dass die Anzeige einen Druck von mehr als 80 Psi ausweist.
- ✓ Stellen Sie sicher, dass die elektrischen Anschlüsse der Geräte ordnungsgemäß ausgeführt sind.
- ✓ Überprüfen Sie die Erdung.
- ✓ Stellen Sie sicher, dass die hydraulischen Verbindungen fest angebracht sind und nirgends Wasser austritt.
- ✓ Stellen Sie sicher, dass das Wasser richtig in die Wärmepumpe läuft und dass der Durchfluss ausreichend ist.
- ✓ Entfernen Sie alle unnötigen Objekte oder Werkzeuge aus der Nähe des Geräts.

Inbetriebnahme

1. Aktivieren Sie den Schutz der Stromversorgung (Differenzialschalter und Sicherungsschalter).
2. Aktivieren Sie die Umwälzpumpe, wenn sie nicht servogesteuert ist.
3. By-Pass-Öffnungs- und Kontrollventile überprüfen.
4. Aktivieren Sie die Wärmepumpe.
5. Stellen Sie die Uhr der Steuerung ein.
6. Wählen Sie die gewünschte Temperatur durch die Nutzung einer der Steuerungsmodi.
7. Der Kompressor der Wärmepumpe schaltet sich nach wenigen Augenblicken ein.

Alles, was Sie nun noch zu tun haben, ist zu warten, bis die gewünschte Temperatur erreicht ist.



ACHTUNG : Unter normalen Bedingungen kann eine geeignete Wärmepumpe das Wasser im Schwimmbecken um 1°C bis zu 2°C pro Tag aufheizen. Deshalb ist es ganz normal, keinen Temperaturunterschied an dem System festzustellen, wenn die Wärmepumpe in Betrieb ist. Ein beheizter Pool muss abgedeckt werden, um Wärmeverluste zu vermeiden.

4. 2. Servosteuerung der Umwälzpumpe

Wenn Sie die Umwälzpumpe mit den Terminals P1 und P2 verbunden haben, wird sie automatisch elektrisch angetrieben, solange die Wärmepumpe in Betrieb ist.

4. INBETRIEBNAHME

4. 3. Nutzung der Druckanzeige

Die Anzeige gibt den Druck des in der Wärmepumpe vorhandenen Kühlmittels an.

Die angegebenen Werte können beträchtlich variieren, abhängig von den Wetterverhältnissen, der Temperatur und dem atmosphärischen Druck.

Wenn die Wärmepumpe in Betrieb ist :

Die Anzeige gibt den Druck des Kühlmittels an.

Hauptbetriebsbereich zwischen 250 und 450 PSI, abhängig von der Umgebungs-Temperatur und dem atmosphärischen Druck.

Wenn die Wärmepumpe ausgeschaltet ist :

Die Anzeige gibt den gleichen Wert wie die Umgebungs-Temperatur (innerhalb weniger Grade) und den atmosphärischen Druck (zwischen 150 und maximal 350 PSI) an.

Bei längerer Nichtnutzung des Geräts :

Überprüfen Sie vor dem Einschalten der Wärmepumpe die Druckanzeige. Sie muss mindestens 80 PSI aufweisen.



Wenn der Druck zu stark sinkt, zeigt die Wärmepumpe eine Fehlermitteilung an und wechselt automatisch in den Sicherheitsmodus.

Dies bedeutet, dass Kühlmittel ausgelaufen ist und Sie einen Fachmann rufen müssen, um den Fehler zu beheben.

4. 4. Frostschutz



ACHTUNG : Damit das Frostschutz-System funktioniert, müssen die Wärmepumpe angeschlossen und die Umwälzpumpe aktiviert sein. Wenn die Umwälzpumpe von der Wärmepumpe servogesteuert wird, wird sie automatisch aktiviert.

Wenn die Wärmepumpe im Standby-Modus ist, gibt das System die Umgebungs-Temperatur und die Wassertemperatur an, um notfalls das Frostschutzprogramm aktivieren zu können.

Das Frostschutzprogramm wird automatisch aktiviert, wenn die Umgebungs-Temperatur oder die Wassertemperatur unter 2°C fällt und wenn die Wärmepumpe für mehr als 120 Minuten ausgestellt wurde.

Wenn das Frostschutzprogramm in Betrieb ist, aktiviert die Wärmepumpe ihren Kompressor und die Umwälzpumpe, um das Wasser solange zu heizen, bis die Wassertemperatur wieder über 2°C liegt.

Die Wärmepumpe verlässt automatisch den Frostschutzmodus, wenn die Umgebungs-Temperatur über oder bei 2°C liegt oder wenn die Wärmepumpe vom Nutzer eingeschaltet wird.

5. BEDIENUNG

5. 1. Integrierte Steuerungfeld

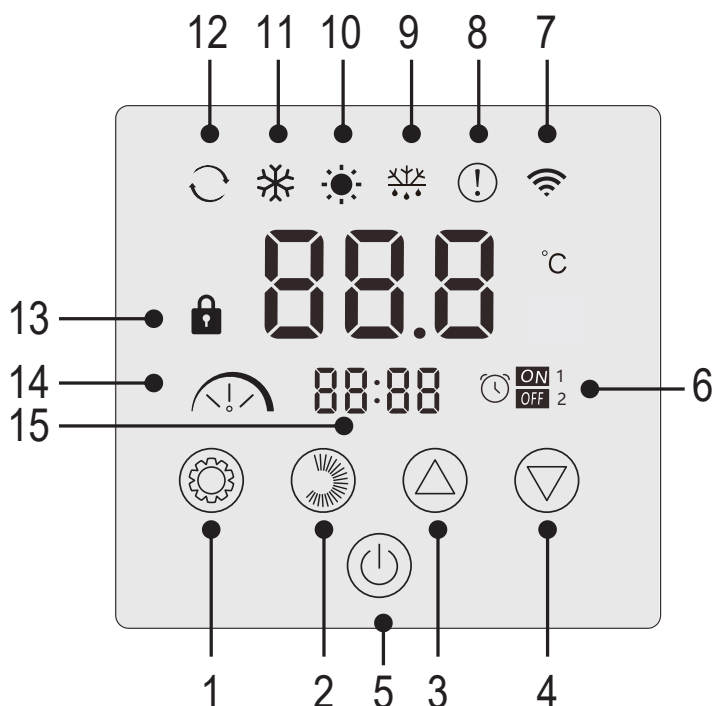

N°	Funktion
1	Auswahl des Betriebsmodus / Einstellungen
2	Auswahl der Intensität des Modus / Einrichtungen.
3	Hoch / Erhöhen
4	Ab / Verringern
5	Ein/Aus
6	Timer Ein/Aus
7	WiFi-Anzeige
8	Anzeige Fehler
9	Anzeige Abtaugung
10	Heizmodus
11	Kühlmodus
12	Automatischer Modus
13	Anzeige Sperre
14	Leiser, Eco- oder Boost-Modus
15	Anzeige der Uhrzeit

Sperren der Steuerungsfeld

Wenn Sie nichts unternehmen, wird das Steuergerät nach einer Minute automatisch verriegelt.

Wenn das Bedienteil gesperrt ist, wird die Sperranzeige angezeigt.

Um das Steuergerät zu entsperren, drücken Sie 2s lang auf die Ein/Aus-Taste .

Starten der Wärmepumpe

Wenn das Bedienteil entsperrt ist, drücken Sie 2s auf den Ein/Aus-Knopf , um die Wärmepumpe zu starten. Wenn Ihre Wärmepumpe ausgeschaltet ist, wird der Betriebsmodus nicht mehr angezeigt.

Einstellen der Wassertemperatur

Drücken Sie auf der Hauptoberfläche die Taste oder , um die Solltemperatur anzuzeigen.

Stellen Sie dann die gewünschte Temperatur mit den Tasten und ein.

Nach 3 Sekunden verlässt das System automatisch die Temperatureinstellung und auf dem Bildschirm wird wieder die aktuelle Wassertemperatur angezeigt.

Erzwungene Enteisungs-Funktion

Halten Sie und 3 Sekunden lang gedrückt, um das Abtauen der Pumpe zu erzwingen, das Symbol erscheint.

LED-Leuchten aktivieren/desaktivieren

Um die LEDs zu deaktivieren, setzen Sie den Parameter L6 auf 0 (siehe „5. 10. Benutzereinstellungen“, Seite 196).

5. BEDIENUNG

5. 2. Auswahlknopf Betriebsmodus



Vor dem Start sollten Sie sicherstellen, dass die Filterpumpe arbeitet und dass Wasser durch die Wärmepumpe fließt.

Um den Modus zu ändern, drücken Sie die  Taste.

Um die Intensität des Modus zu ändern, drücken Sie die  Taste.

Jeder bildet einen Zyklus :



Die Modi Heizen und Kühlen können jeweils auf die Intensitäten Still, Eco oder Boost eingestellt werden. Der Automatikmodus hingegen hat immer die Intensität Eco. Er kann nicht geändert werden.

Still-Heizmodus : Die Wärmepumpe erwärmt das Wasser auf geräuschlose Weise.

ECO-Heizmodus : Die Wärmepumpe erwärmt das Wasser auf herkömmliche Weise.







Boost-Heizmodus : Die Wärmepumpe erwärmt das Wasser in Ihrem Pool schnell aufheizt.

Automodus : Die Wärmepumpe wählt auf intelligente Weise die am besten geeignete Betriebsart entsprechend der Solltemperatur.

Still-Kühlmodus : Die Wärmepumpe kühlt das Wasser geräuschlos ab.

ECO-Kühlmodus : Die Wärmepumpe kühlt das Wasser auf herkömmliche Weise.

Boost-Kühlmodus : Die Wärmepumpe kühlt das Wasser in Ihrem Teich schnell ab.

Kontrollleuchten	Arbeitsmodus
	Heizmodus
	Kühlmodus
	Automodus
	STILL
	ECO
	BOOST



ACHTUNG : Wenn der Kühlmodus in den Heizmodus wechselt oder umgekehrt, startet die Wärmepumpe nach 10 Minuten erneut.

Wenn die Temperatur des ankommenden Wassers niedriger oder gleich ist hinsichtlich der gewünschten Temperatur (Einstellwert Temperatur - 2°C), wechselt die Wärmepumpe in den Heizmodus. Der Kompressor stoppt, wenn die Temperatur des ankommenden Wassers höher oder gleich ist hinsichtlich der gewünschten Temperatur (Einstellwert Temperatur + 1°C).





Wenn 30 Sekunden lang keine Taste gedrückt wird, wird in jedem Fall der Wert der aktuellen Einstellung bestätigt und die Anzeige kehrt zur Hauptschnittstelle zurück.



5. BEDIENUNG

5. 3. Einstellen der Uhr

Stellen Sie die Systemuhr wie folgt auf die Ortszeit ein :

Schritt 1: Auf der Hauptoberfläche, Drücken Sie  5 Sekunden lang, um die Oberfläche zum Einstellen der Ortszeit aufzurufen. Die Stunden und Minuten blinken gleichzeitig.

Schritt 2: Im Interface zum Einstellen der Ortszeit, Drücken Sie . Die Stundenziffern blinken und die Minuten hören auf zu blinken. Drücken Sie auf  oder , um die Stunden einzustellen.

Schritt 3: Nachdem Sie die Uhrzeit eingestellt haben, drücken Sie erneut auf . Die Minutenziffern blinken und die Stundenziffern hören auf zu blinken. Drücken Sie dann auf  oder , um die Minuten einzustellen.

Schritt 4: Wenn Sie die Minuten eingestellt haben, drücken Sie erneut auf , um die Einstellung der Ortszeit zu bestätigen und zur Hauptoberfläche zurückzukehren.

Hinweise :

1. Im Interface zum Einstellen der Ortszeit, Drücken Sie , um den aktuellen Wert der Uhrzeiteinstellung zu bestätigen und zur Hauptoberfläche zurückzukehren.
2. Wenn 30 Sekunden lang keine Taste gedrückt wird, wird der Wert der Uhrzeiteinstellung bestätigt und die Anzeige kehrt zur Hauptschnittstelle zurück.

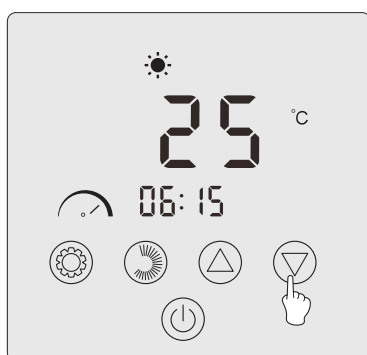

Step 1



Step 2

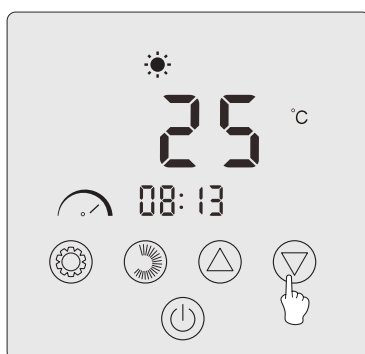
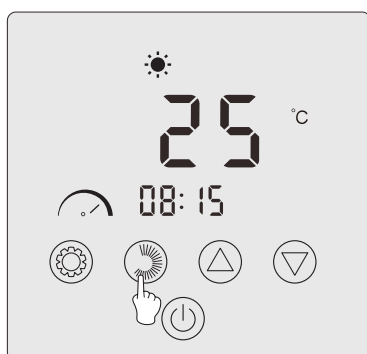

Step 3



Step 4

5. BEDIENUNG

5. 4. Programmierung Start/Stop-Zeitpunkts





Mit dieser Funktion können Sie die Start- und Stopzeit programmieren. Sie können insgesamt zwei Programme speichern, das heißt, Sie können bis zu zwei verschiedene Startzeiten und zwei verschiedene Stopzeiten programmieren.



Hinweise :

1. Wenn das Zeitprogramm aktiviert ist, wird die Programmnummer auf der Hauptoberfläche angezeigt.
2. Ein Zeitprogramm ist ungültig, wenn die Start- und Stopzeiten identisch sind.
3. Wenn 30 Sekunden lang keine Taste betätigt wird, wird die aktuelle Einstellung gespeichert und die Anzeige kehrt automatisch zur Hauptschnittstelle zurück.

Aktivieren Sie die Zeitprogrammierungsfunktion



Schritt 1: Drücken Sie  3 Sekunden lang gedrückt, um zur Einstellung des Parameters L zu gelangen.



Schritt 2: Drücken Sie zweimal auf , bis Sie L2 sehen. Drücken Sie erneut auf , um zur Einstellung zu gelangen. Drücken Sie , um den Parameter L2 auf «1» zu setzen.

Schritt 3: Drücken Sie  zur Bestätigung auf und dann auf , um zur Hauptoberfläche zurückzukehren.

Programmieren Sie Ihre Wärmepumpe



Schritt 1: Auf der Hauptoberfläche, Drücken Sie  3 Sekunden lang gedrückt, um zur Einstellung des Zeitprogramms zu gelangen. Sie können insgesamt zwei Programme speichern. Wenn Sie die Schnittstelle für die Zeitprogrammierung aufrufen, blinkt Programm 1.

Schritt 2: Wenn Programm 1 blinkt, drücken Sie , um in die Einstellung für den «EIN»-Start des Programms zu gelangen. Die Ziffern der Uhrzeit blinken. Drücken Sie auf  oder , um die Stunde des Programms einzustellen.

Schritt 3: Nachdem Sie die Uhrzeit des Programms eingestellt haben, drücken Sie erneut auf , um zur Einstellung der Programmminuten zu wechseln; die Minutenziffern blinken. Drücken Sie auf  oder , um die Programmminuten einzustellen.





Schritt 4: Nachdem Sie die Stunde und die Minuten des Programmstarts eingestellt haben, drücken Sie erneut auf , um zur Einstellung des Programmstopps «OFF» zu wechseln. Die Einstellungsmethode ist die gleiche wie oben.

Schritt 5: Nachdem Sie den Stopp des Programms eingestellt haben, drücken Sie erneut auf , um die Programmierung von Programm 1 zu bestätigen.

Schritt 6: Drücken Sie  oder , um zu Programm 2 zu wechseln. Die Einstellungsmethode ist dieselbe wie bei Programm 1.

Ein Programm aktivieren

Schritt 1: Drücken Sie  3 Sekunden lang auf , um Programm 1 zu aktivieren. Das Symbol  und die Zahl «1» erscheinen auf dem Bildschirm.



Schritt 2: Drücken Sie  oder , um Programm 2 auszuwählen, und drücken Sie dann  3 Sekunden lang, um Programm 2 zu aktivieren. Das Symbol  und die Zahl «2» erscheinen auf dem Bildschirm.

Schritt 3: Drücken Sie , um die aktivierten Programme zu bestätigen und zur Hauptoberfläche zurückzukehren.

Disable a program

Schritt 1: Auf der Hauptoberfläche, drücken Sie  3 Sekunden lang auf , um zur Einstellung des Zeitplans zu gelangen.

Schritt 2: Drücken Sie  oder , um das Programm auszuwählen, das Sie deaktivieren möchten.

Schritt 3: Drücken Sie  3 Sekunden lang gedrückt, um das Programm zu deaktivieren. Das Symbol  und die Zahl verschwindet.

5. BEDIENUNG

5. 5. Herunterladen und Installieren der Applikation „Poolex“

Über die Applikation Poolex :

Für die Fernsteuerung Ihrer Wärmepumpe müssen Sie ein „Poolex“-Konto einrichten.

Mit der „Poolex“-App können Sie Ihre Poolgeräte von jedem Ort aus fernsteuern. Sie können mehrere Geräte gleichzeitig hinzufügen und steuern. Geräte, die mit Smart Life oder Tuya (je nach Land) kompatibel sind, sind auch mit der „Poolex“-App kompatibel.

Mit der „Poolex“-App können Sie die von Ihnen eingerichteten Geräte mit anderen „Poolex“-Konten teilen, Betriebswarnungen in Echtzeit erhalten und Szenarien mit mehreren Geräten erstellen, die auf den Wetterdaten der App basieren (Geolokalisierung erforderlich).

Die Nutzung der „Poolex“-App bedeutet auch, dass Sie an der kontinuierlichen Verbesserung unserer Produkte mitwirken.

iOS :

Scannen oder suchen Sie „Poolex“ im App Store, um die Applikation herunterzuladen :



Überprüfen Sie vor der Installation der Anwendung die Kompatibilität Ihres Telefons und die Version Ihres Betriebssystems

Android :

Scannen oder suchen Sie „Poolex“ bei Google Play, um die Applikation herunterzuladen :



Überprüfen Sie vor der Installation der Anwendung die Kompatibilität Ihres Telefons und die Version Ihres Betriebssystems

5. BEDIENUNG

5. 6. Konfiguration der Applikation



ACHTUNG : Bevor Sie beginnen, vergewissern Sie sich, dass Sie die Applikation „Poolex“ heruntergeladen haben, mit Ihrem lokalen WLAN-Netzwerk verbunden sind, und dass Ihre Wärmepumpe elektrisch betrieben wird und in Betrieb ist. Fragen Sie bei Bedarf Ihren Händler: Möglicherweise müssen Sie [Wifi Link](#) installieren.

Die Fernsteuerung Ihrer Wärmepumpe erfordert die Einrichtung eines „Poolex“-Kontos. Wenn Sie bereits ein „Poolex“-Konto besitzen, melden Sie sich bitte an und fahren Sie direkt mit Schritt 3 fort.

Schritt 1: Klicken Sie auf „Neues Konto erstellen“ und wählen Sie dann als Registriermodus „E-Mail“ oder „Telefon“; ein Verifizierungscode wird Ihnen zugesandt. Geben Sie Ihre E-Mail-Adresse oder Telefonnummer ein und klicken Sie danach auf „Verifizierungscode anfordern“.

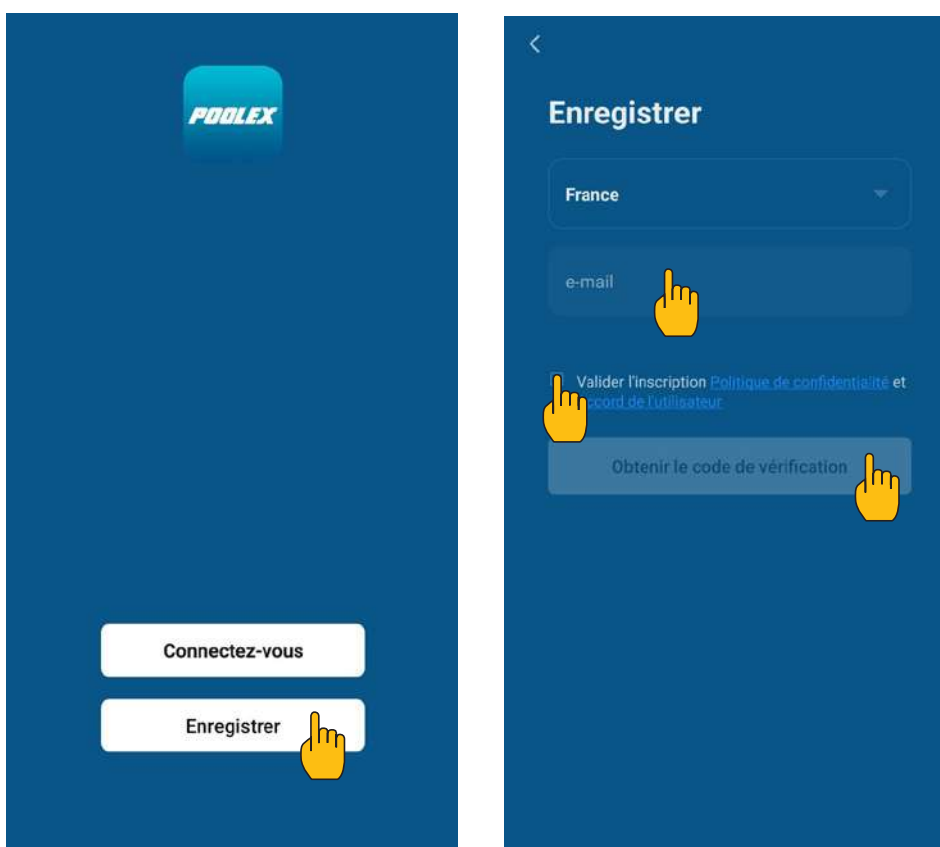

Schritt 2: Geben Sie den Verifizierungscode ein, den Sie per E-Mail oder Telefon erhalten haben, um Ihr Konto zu bestätigen.

Herzlichen Glückwunsch, Sie sind jetzt Teil der „Poolex“-Community.

5. BEDIENUNG

Schritt 3: (empfohlen) Fügen Sie einen Bereich hinzu, indem Sie auf „+“ und danach auf „Einen Bereich hinzufügen“ drücken, nun den Namen des hinzuzufügenden Bereiches eingeben (zum Beispiel „Schwimmbad“), und dann auf „Fertig“ drücken.

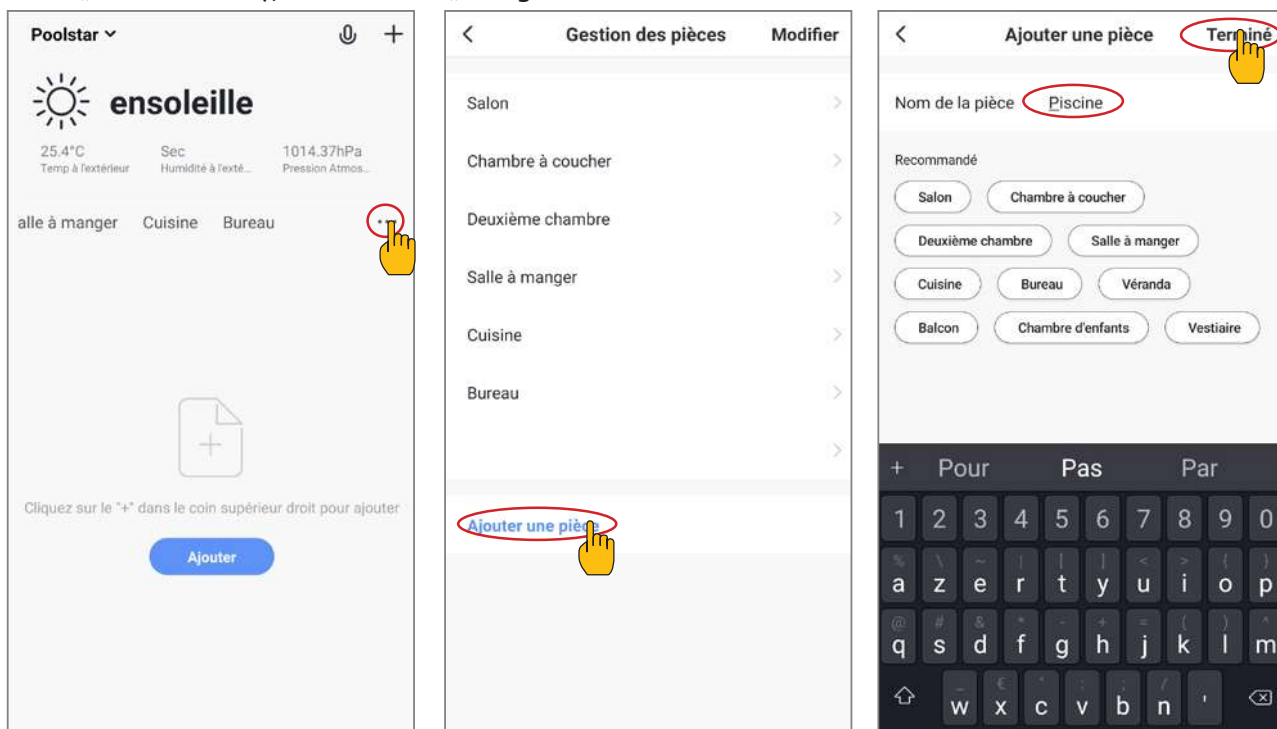

Schritt 4: Fügen Sie Ihrem Bereich „Schwimmbad“ jetzt ein Gerät hinzu : Drücken Sie auf „Hinzufügen“ oder auf das „+“, anschließend auf „Große Geräte ...“ und dann auf „Heißwasserbereiter“ lassen Sie Ihr Smartphone zu diesem Zeitpunkt auf dem Bildschirm „Hinzufügen“ und fahren Sie mit dem Kopplungsschritt der Steuereinheit fort.

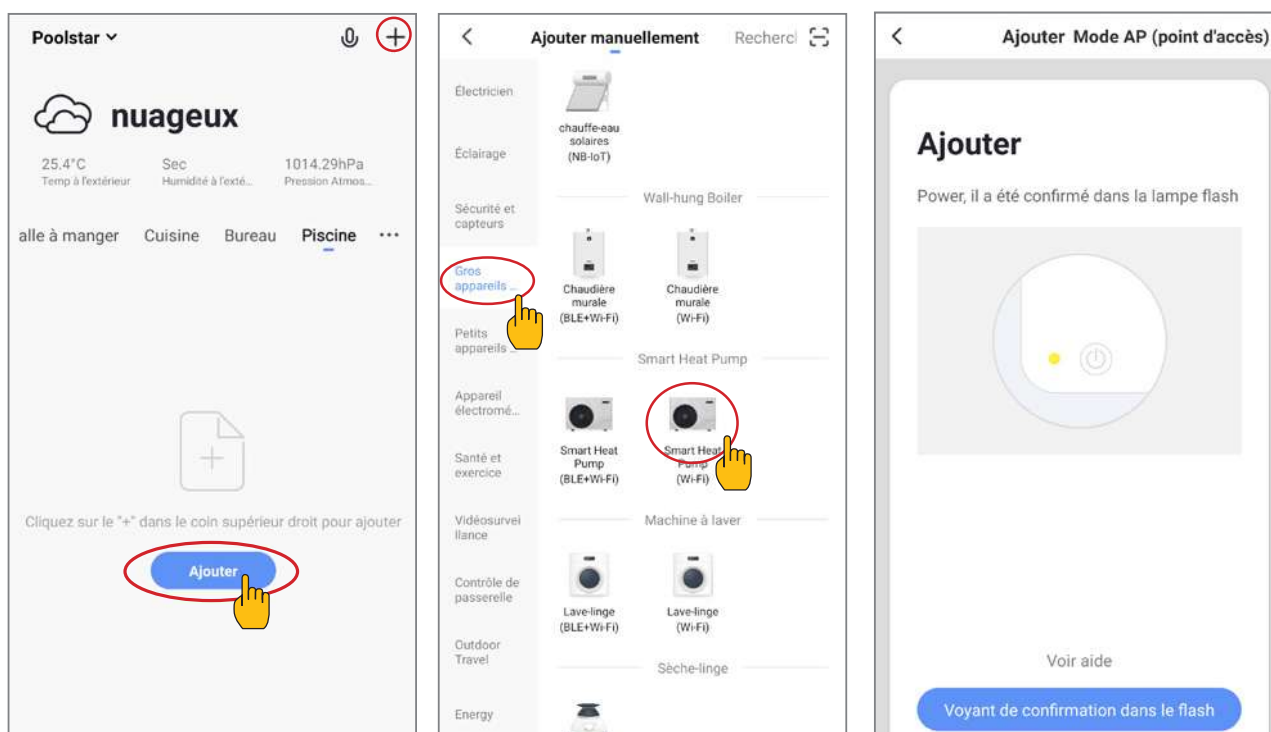

5. BEDIENUNG

5. 7. Koppeln der Wärmepumpe

Schritt 1: Starten Sie nun das Pairing.

Wählen Sie Ihr WLAN-Heimnetzwerk, geben Sie das WLAN-Passwort ein und drücken Sie auf «Bestätigen».



! ACHTUNG: Die Anwendung «Poollex» unterstützt nur 2,4-GHz-WLAN-Netzwerke.

Wenn Ihr WLAN die 5-GHz-Frequenz verwendet, rufen Sie die Schnittstelle Ihres WLAN-Heimnetzwerks auf, um ein zweites 2,4-GHz-WLAN-Netzwerk zu erstellen (für die meisten Internet-Boxen, Router und WLAN-Zugangspunkte verfügbar).

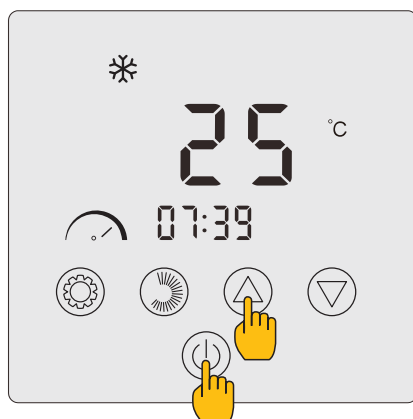

Schritt 2: Aktivieren Sie den Pairing-Modus an Ihrer Wärmepumpe wie folgt :



Drücken Sie  und  gleichzeitig für 3 Sekunden lang. Die Anzeige  erscheint und blinkt. Die Steuereinheit ist bereit für das Pairing.

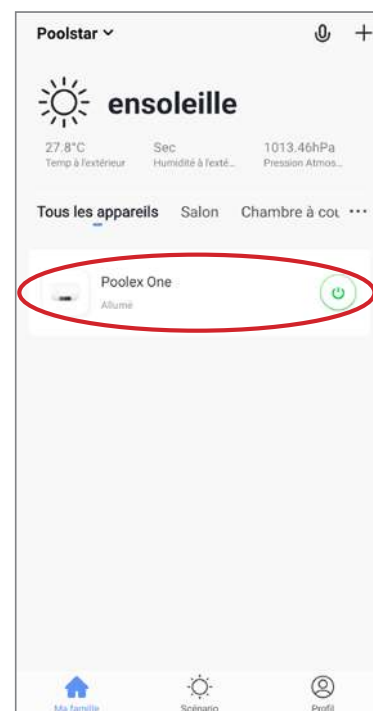
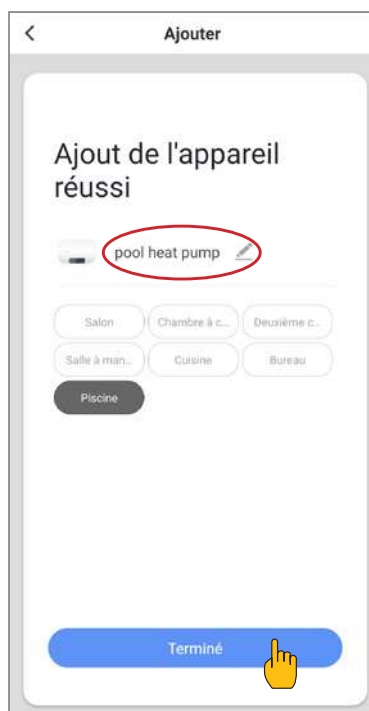

Das Pairing ist erfolgreich. Sie können Ihre Poollex-Wärmepumpe umbenennen und dann auf «Fertig» klicken.

Herzlichen Glückwunsch, Ihre Wärmepumpe kann jetzt von Ihrem Smartphone aus gesteuert werden !

Hinweis : Das Blinken hört auf, wenn die Box mit WLAN verbunden ist.

5. BEDIENUNG

5. 8. Steuerung

Präsentation der Benutzeroberfläche

- 1 Aktuelle Beckentemperatur
- 2 Temperatur-Sollwert
- 3 Aktuelle Betriebsart
- 4 Ein- und Ausschalten der Wärmepumpe
- 5 Ändern der Temperatur
- 6 Ändern der Betriebsart
- 7 Konfiguration der Betriebsbereiche

Konfigurieren der Betriebsbereiche der Wärmepumpe

Erstellen eines Zeitfensters : Wählen Sie die Uhrzeit, den/die Tag(e) der betreffenden Woche und die Aktion (Ein- oder Ausschalten) aus und speichern Sie anschließend.

Löschen eines Zeitfensters : Drücken Sie lange auf dieses Zeitfenster.

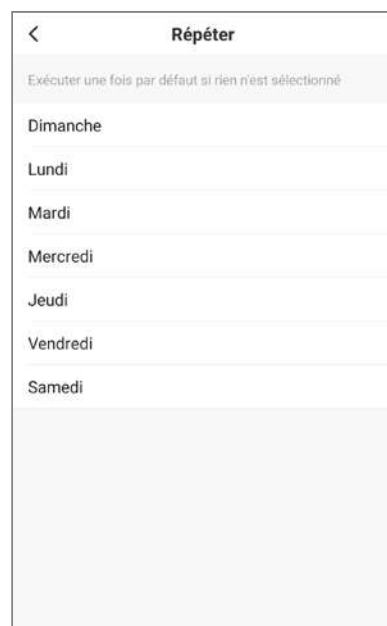
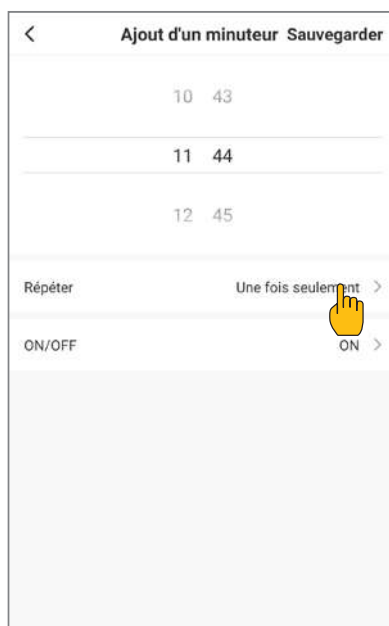
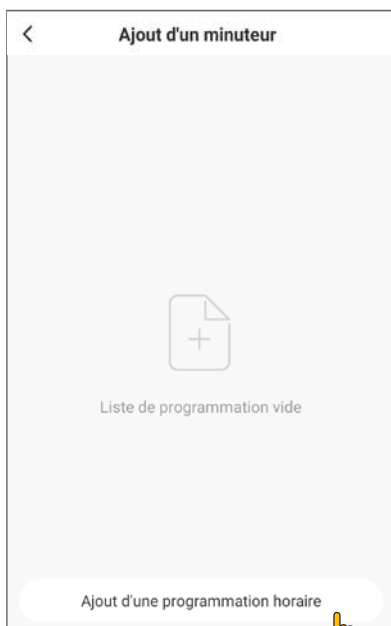

Auswahl der Betriebsarten

Sie können zwischen den Still-Heizmodus, Still-Kühlmodus, Automatisch, ECO-Heizmodus, ECO-Kühlmodus, Boost-Heizmodus, Boost-Kühlmodus wählen.

* Einige Modi können sich je nach Maschine ändern

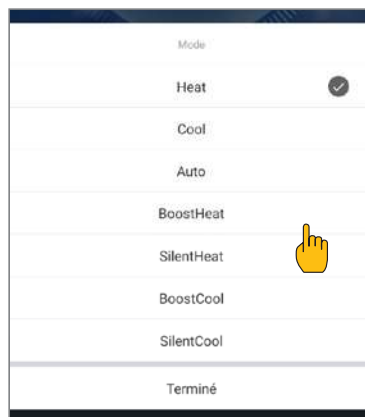

Verfügbare Modi

- ECO-Heizmodus*
- ECO-Kühlmodus*
- Automatisch*
- Boost-Heizmodus*
- Still-Heizmodus*
- Boost-Kühlmodus*
- Still-Kühlmodus*



Bestätigen

5. BEDIENUNG

5. 9. Status-Werte

Die Status-Werte können über die Steuerung überprüft werden, durch Ausführung folgender Schritte :

Schritt 1: Drücken Sie  3 Sekunden lang auf , um in den Modus zur Überprüfung der Einstellungen zu gelangen.

Schritt 2: Drücken Sie auf  oder , um die Werte der Einstellungen zu überprüfen.

Schritt 3: Drücken Sie , um zum Hauptbildschirm zurückzukehren.

Tabelle der Status-Werte



Kode	Beschreibung	Kommentare
T1	Temperatur der Auslassöffnung (Sonde T1)	
T2	Außentemperatur der Rohrschlange (Sonde T2)	
T3	Äußere Umgebungstemperatur (Sonde T3)	
T4	Wassereintrittstemperatur (Sonde T4)	
T5	Wasseraustrittstemperatur (Sonde T5)	
T6	Ansaugtemperatur (Sonde T6)	
T7	Innentemperatur der Rohrschlange (Sonde T7).	
T8	Reserviert	
T9	Reserviert	
T10	IPM-Temperatur	
T11	Reserviert	
Ft	Zielfrequenz	
Fr	Aktuelle Frequenz	
IF	Öffnungswinkel des primären EEV	
2F	Öffnungswinkel des Neben-EEVs	
od	Betriebsart	1: Kühlung; 4: Heizung
Pr	Geschwindigkeit des Ventilators	DC: aktuelle Geschwindigkeit (Anzeige*10)
dF	Status der Abtauung	
OIL	Status des Ölrückflusses des Kompressors	
r1	Reserviert	
r2	Schalter für elektrische Fahrgestellheizung (Anti-Eis)	
r3	Reserviert	
StF	Schalter für das Vierwegeventil	
HF	Reserviert	
PF	Reserviert	
PDF	Reserviert	
Fu	Schalter Wasserpumpe	
RH	Hohe Geschwindigkeit Ventilator	
Rd	Mittlere Ventilatorgeschwindigkeit	
RL	Niedrige Ventilatorgeschwindigkeit	
dcU	DC-Spannung	
dcC	Strom des Kompressors des Wechselrichters (A)	
AcU	AC-Eingangsspannung	
AcC	AC-Eingangsstrom	
HE1	Verlauf des letzten Fehlercodes	
HE2	Verlauf des letzten Fehlercodes -1	
HE3	Verlauf des letzten Fehlercodes -2	
HE4	Verlauf des letzten Fehlercodes -3	
Pr	Protokollversion	
Sr	Software-Version	

5. BEDIENUNG

5. 10. Benutzereinstellungen

Änderung der Benutzereinstellungen

Schritt 1: Drücken Sie  3 Sekunden lang gedrückt, um zur Änderung der Benutzereinstellungen zu gelangen.

Schritt 2: Drücken Sie  und , um die erweiterte Einstellung auszuwählen, die Sie ändern möchten.

Schritt 3: Drücken Sie , um die Einstellung zu ändern. Der Wert blinkt.

Schritt 4: Drücken Sie  und , um den Wert zu ändern.

Schritt 5: Drücken Sie , um die Änderung zu bestätigen.

Wenn Sie 10 Sekunden lang nichts tun, kehren Sie automatisch zum Hauptbildschirm zurück.

Benutzereinstellungen Übersicht

Kode	Parametro	Beschreibung	Standardwert
L0	Steuerungsmodus der Wärmepumpe	0: Die Umwälzpumpe stoppt nicht, wenn die Wärmepumpe den eingestellten Wert erreicht und stoppt. 1: Wenn die Wärmepumpe den eingestellten Wert erreicht und stoppt, stoppt die Umwälzpumpe 60 Sekunden nach dem Kompressor und läuft alle L1 Minuten für 5 Minuten.	0
L1	Bereich der Gradabweichung von der gewünschten Temperatur, damit die Wärmepumpe wieder anläuft	Wenn die Wärmepumpe den eingestellten Wert erreicht und stoppt, läuft die Umwälzpumpe für 5 Minuten alle (L1) Minuten, L1 = 3~180min.	30
L2	Programmierung der Zeit	0: Keine Zeitprogrammierungsfunktion, die Zeitprogrammierungstaste ist ungültig und das entsprechende Zeitprogrammierungssymbol wird ausgeblendet. 1: Die Zeitprogrammierung ist gültig und kann eingestellt werden. Sobald die Zeitprogrammierung abgeschlossen ist, wird das Symbol für die Zeitprogrammierung nicht mehr angezeigt.	0
L3	Historie der Abschaltung	0=OFF ; 1=ON	1
L4	--	--	--
L5	Betriebsarten	Tabelle der Werte: 0~3 0 = Heizung ; 1=Kühlung ; 2 = Kühlung + Heizung ; 3 = Kühlung + Heizung + Automatik + Boost Heizung + Stille Heizung + Boosten Kühlung + Stille Kühlung.	3
L6	LED-Anzeige	0=OFF ; 1=ON	1

5. BEDIENUNG

5. 11. Systemeinstellungen



ACHTUNG : Dieser Vorgang wird zur Unterstützung von Wartungsarbeiten und zukünftigen Reparaturen eingesetzt.

Die Standardeinstellungen sollten nur von einem erfahrenen Fachmann verändert werden.

Jede Änderung der Systemeinstellungen führt automatisch zu einem Erlöschen der Garantie. Um sie zu ändern, wenden Sie sich an den Kundendienst.

Geben Sie den Zugangscode in den erweiterten Einstellungen ein.

Schritt 1: Drücken Sie  und  3 Sekunden lang gedrückt.

Schritt 2: Drücken Sie , um die erste zu ändernde Ziffer auszuwählen und dann die nächste.

Schritt 3: Drücken Sie  und , um den Wert zu ändern.

Schritt 4: Drücken Sie erneut auf , um die Änderung zu bestätigen. Beginnen Sie wieder bei Schritt 3, um den Code zu vervollständigen.



Schritt 5: Drücken Sie , um den Code zu bestätigen und zur Änderung der erweiterten Einstellungen zu gelangen. Der Modus zur Überprüfung der Einstellungen wird geöffnet.

Wenn Sie 10 Sekunden lang nichts tun, kehren Sie automatisch zum Hauptbildschirm zurück.

Ändern Sie die erweiterten Einstellungen.

Dieser Schritt ist nur durchführbar, nachdem Sie den richtigen Code bestätigt haben, um auf die erweiterten Einstellungen zuzugreifen.

Schritt 1: Drücken Sie , um den Code zu bestätigen und zum Ändern der erweiterten Einstellungen zu gelangen.

Schritt 2: Drücken Sie  und , um die erweiterte Einstellung auszuwählen, die Sie ändern möchten. In der «Systemeinstellungen Übersicht», Seite 198, finden Sie die verfügbaren Funktionen und Einstellungen der einzelnen Einstellungen.

Schritt 3: Drücken Sie , um die Einstellung zu ändern. Der Wert blinkt.

Schritt 4: Drücken Sie  und , um den Wert zu ändern.

Schritt 5: Drücken Sie , um die Änderung zu bestätigen.

Wenn Sie 10 Sekunden lang nichts tun, kehren Sie automatisch zum Hauptbildschirm zurück.

5. BEDIENUNG

Systemeinstellungen Übersicht

Nr.	Beschreibung	Einstellungsbereich
H0	Einstellwert für die Betriebszeit der gespeicherten Heizung.	30~120
H1	Maximale Dauer der Abtauung	1~25
H2	Ausgabe der Abtautemperatur	1~25
H3	Eingabe der Abtautemperatur	-20~20
F0	Einstellwert für die Abweichung beim Starten der Heizung.	0~5
F1	Wert für die Einstellung der Abweichung nach Erreichen der Solltemperatur (Heizmodus).	0~5
F2	Einstellzyklus der EEV	10~60
F3	Einstellwert für die Startabweichung der Kühlung	0~18
F4	Stoppwert der Abweichung nach Erreichen der Solltemperatur (Kühlmodus).	0~18
P0	Ausgleichstemperatur	-9~9
P1-P2	Reserviert	Nicht-aktiv
P3	Minimale Arbeitsumgebungstemperatur ¹	-30~15
P4	Abweichung von der minimalen Arbeitsraumtemperatur	2~18
P5	Reserviert	Nicht-aktiv
P6	Elektrische Zusatzheizung	OF: OFF/0 ; ON: ON/1
P7	Startpunkt der Temperatur der elektrischen Zusatzheizung ²	2~15
P8	Schutz vor Wassertemperaturdifferenzen am Ein- und Ausgang.	2~60
P9	Startpunkt der Temperatur der Rahmenheizung	-9~10
P10-P16	Reserviert	Nicht-aktiv
P17	Maximaler Öffnungswinkel der EEV	50~480
P18	Minimaler Öffnungswinkel des EEV.	50~300
P19	Reserviert	Nicht-aktiv
P20	Erzwingen der Rückführung des Kältemittels	OF: OFF/0 ; ON: ON/1
P21	Reserviert	Nicht-aktiv
P22	Maximale Temperatur für die Einstellung der Heizung	35-60
P23	Minimale Einstelltemperatur für Heizung	15-25
P24	Maximale Temperatur für die Einstellung der Kühlung	25-35
P25	Minimale Temperatur für Kühlung	2-10
C0	Testmodus	OF: OFF/0 ; ON: ON/1
C1	Testmodus - Manuelle Frequenz des Kompressors	10~120
C2	Testmodus - Manueller Öffnungswinkel der Haupt-EEV	0~480
C3	Testmodus - Manueller Öffnungswinkel des Neben-EEVs	0~480
C4	Testmodus - Geschwindigkeit des Ventilatormotors	0~480

- 1 Wenn Umgebungstemperatur \leq Solltemperatur, schaltet sich das Gerät ab
 2 Wenn Umgebungstemperatur \leq Solltemperatur, kann die Heizung starten

5. BEDIENUNG

Systemeinstellungen Übersicht

Nr.	Einstellungsbereich	Werkseinstellung						
		6 kW	9 kW	12 kW	15 kW	15 kW Tri	20 kW	20 kW Tri
H0	30~120	30 min	30 min		30 min	30 min	30 min	30 min
H1	1~25	12 min	12 min		12 min	12 min	12 min	12 min
H2	1~25	8°C	8°C		12°C	12°C	12°C	12°C
H3	-20~20	-6°C	-5°C		-6°C	-6°C	-6°C	-6°C
F0	0~5	2°C	2°C	2°C	2°C	2°C	2°C	2°C
F1	0~5	1°C	1°C	1°C	1°C	1°C	1°C	1°C
F2	10~60	30 s	30 s	30 s	30 s	30 s	30 s	30 s
F3	0~18	2°C	2°C	2°C	2°C	2°C	2°C	2°C
F4	0~18	1°C	1°C	1°C	1°C	1°C	1°C	1°C
P0	-9~9	0°C	0°C	0°C	0°C	0°C	0°C	0°C
P1-P2	Nicht-aktiv	-	-	-	-	-	-	-
P3	-30~15	-15°C	-15°C	-15°C	-15°C	-15°C	-15°C	-15°C
P4	2~18	2°C	2°C	2°C	2°C	2°C	2°C	2°C
P5	Nicht-aktiv	-	-	-	-	-	-	-
P6	OF: OFF/0 ; ON: ON/1	ON	ON	ON	ON	ON	ON	ON
P7	2~15	5°C	5°C	5°C	5°C	5°C	5°C	5°C
P8	2~60	15°C	15°C	15°C	15°C	15°C	15°C	15°C
P9	-9~10	0°C	0°C	0°C	0°C	0°C	0°C	0°C
P10-P16	Nicht-aktiv	-	-	-	-	-	-	-
P17	50~480	480P	480P	480P	480P	480P	480P	480P
P18	50~300	60P	60P		76P	76P	84P	84P
P19	Nicht-aktiv	-	-	-	-	-	-	-
P20	OF: OFF/0 ; ON: ON/1	OF	OF	OF	OF	OF	OF	OF
P21	Nicht-aktiv	-	-	-	-	-	-	-
P22	35-60	40°C	40°C	40°C	40°C	40°C	40°C	40°C
P23	15-25	15°C	15°C	15°C	15°C	15°C	15°C	15°C
P24	25-35	30°C	30°C	30°C	30°C	30°C	30°C	30°C
P25	2-10	10°C	10°C	10°C	10°C	10°C	10°C	10°C
C0	OF: OFF/0 ; ON: ON/1	OF	OF	OF	OF	OF	OF	OF
C1	10~120	50Hz	50Hz	50Hz	50Hz	50Hz	50Hz	50Hz
C2	0~480	350P	350P	350P	350P	350P	350P	350P
C3	0~480	150P	150P	150P	150P	150P	150P	150P
C4	0~480	82	82	82	82	82	82	82

6. WARTUNG UND SERVICE

6. 1. Wartung und Service



ACHTUNG : Bevor Sie Wartungsarbeiten an dem Gerät durchführen, sollten Sie sicherstellen, dass Sie die Stromverbindung unterbrochen haben.

Reinigung

Das Gehäuse der Wärmepumpe muss mit einem feuchten Lappen gereinigt werden. Die Verwendung von Reinigungsmitteln oder anderen Haushaltsmitteln kann die Oberflächen des Gehäuses beschädigen und seine Funktionen beeinträchtigen.

Der Verdunster an der Rückseite der Wärmepumpe muss vorsichtig mit einem Staubsauger mit weichem Aufsatz gereinigt werden.

Jährliche Wartung

Folgende Arbeitsschritte müssen mindestens einmal im Jahr von einem Fachmann durchgeführt werden.

- ✓ Sicherheitsüberprüfungen durchführen.
- ✓ Überprüfung aller elektrischen Anschlüsse durch Nachziehen der Netzklemmen (siehe § 3. 8, Seite 183).
- ✓ Überprüfung der Erdung.
- ✓ Kontrolle des Status der Druckanzeige und des Kühlmitteldrucks.

6. 2. Überwinterung

In den Wintermonaten muss, sofern die Umgebungs-Temperatur unter 3°C sinkt, **die Wärmepumpe vollkommen ausgeschaltet werden, um Frostschäden zu vermeiden.**

Überwinterung in 4 Schritten



Schritt 1

Die Wärmepumpe von der Stromversorgung abtrennen.

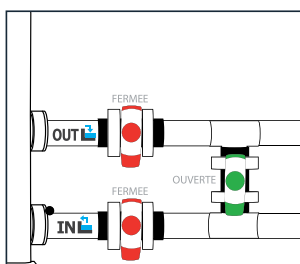

Schritt 2

Öffnen Sie das By-Pass-Ventil. Schließen Sie die Eingangs- und Ausgangsventile.

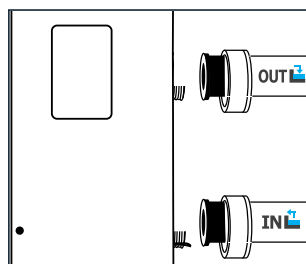

Schritt 3

Öffnen Sie die Ablassschraube und die Wasserleitungen, um das gesamte Wasser aus der Wärmepumpe zu entleeren.

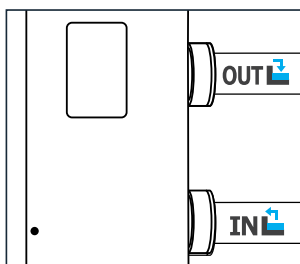

Schritt 4

Drehen Sie die Ablassschraube und die Leitungen wieder fest oder verstopfen Sie sie mit Lappen, sodass keine Verschmutzungen von außen in den Wasserkreislauf gelangen können.

Schützen Sie die Pumpe schließlich mit der Winterabdeckung.



Wenn eine Umwälzpumpe von der Wärmepumpe servogesteuert wird, diese ebenfalls entleeren.

7. REPARATUREN



ACHTUNG : Unter normalen Bedingungen kann eine geeignete Wärmepumpe das Wasser im Schwimmbecken um 1°C bis zu 2°C pro Tag aufheizen. Deshalb ist es ganz normal, keinen Temperaturunterschied an dem System festzustellen, wenn die Wärmepumpe in Betrieb ist. Ein beheizter Pool muss abgedeckt werden, um Wärmeverluste zu vermeiden.

7. 1. Störungen und Fehler

Bei Auftreten eines Problems zeigt das Display der Wärmepumpe ein Fehlersymbol anstelle der Temperaturangaben an. Bitte sehen Sie in nachfolgender Tabelle nach möglichen Ursachen und den entsprechenden Maßnahmen nach.

7. 2. Fehlerliste

Die Steuereinheit muss ausgeschaltet sein, damit die Einstellungen auf die Werkseinstellungen zurückgesetzt werden können.

Benutzer- und Systemeinstellungen : Drücken Sie und 10 Sekunden lang gedrückt, um die Werte der Benutzer- und Systemeinstellungen auf die Standardwerte zurückzusetzen.

E-Einstellungen : Drücken Sie und und 3 Sekunden lang gedrückt, um die E-Einstellungen zurückzusetzen.

Fehlerverlauf : Drücken Sie und 3 Sekunden lang gedrückt, um den Fehlerverlauf zu löschen.

7. 3. Fehlerliste

Kode	Fehler	Behebung
E01	Ausfall der Abgastemperatur	1. Überprüfen/ersetzen Sie den Sensor. 2. Überprüfen Sie den Zustand des Sensorkopfes.
E05	Ausfall der Temperatur der Heizschlange	
E09	Fehler bei der Rücklufttemperatur	
E13	Ausfall der inneren Spulentemperatur	
E17	Fehler bei der Temperatur des Rücklaufwassers	
E18	Fehler bei der Wasseraustrittstemperatur	
E21	Fehler bei der Kommunikation	Bitte kontaktieren Sie den Anbieter.
E22	Fehler bei der Raumtemperatur	1. Überprüfen/ersetzen Sie den Sensor. 2. Überprüfen Sie den Zustand des Sensorkopfes.
E25	Fehler des Wasserdurchflussschalters	1. Prüfen Sie, ob die Umwälzpumpe richtig installiert ist und gestartet werden kann. 2. Prüfen Sie, ob die Wasserleitung nicht entwässert oder blockiert ist. 3. Überprüfen Sie die Verdrahtung des Wasserdurchflussschalters oder ersetzen Sie den Wasserdurchflussschalter. 4. Prüfen Sie, ob die Wasserleitung richtig installiert ist.
E27	Kommunikationsfehler zwischen Haupt- und Treiberkarte.	Bitte kontaktieren Sie den Anbieter.
E28	EEPROM-Fehler in der Hauptplatine	Bitte kontaktieren Sie den Anbieter.
E29	EEPROM-Fehler in der Treiberkarte.	
P02	Hochdruckschutz (dreimal hintereinander blockiert die Maschine)	1. Tauschen Sie den Hochdruckschalter aus. 2. Entlüften Sie die Rohrleitungen. 3. Installieren Sie den Wassereintrittstemperatursensor korrekt. 4. Überprüfen oder ersetzen Sie die Umwälzpumpe. 5. Überschüssiges Kältemittel ablassen. 6. Reinigen Sie den Wasserwärmetauscher regelmäßig.

7. REPARATUREN

Kode	Fehler	Behebung
P06	Schutz vor niedrigem Druck (dreimal hintereinander wird die Maschine blockiert).	<ol style="list-style-type: none"> Überprüfen oder ersetzen Sie die Drosselkomponenten. Reinigen Sie die Lamellen des Verdampfers. Tauschen Sie den Niederdruckschalter aus. Überprüfen Sie die Position des Lecks. Reparieren Sie den Schaden. Das Vakuum erneut herstellen. Dann das Kältemittel entsprechend dem Typ und dem Gewicht des Kältemittels auf dem Typenschild einfüllen.
P11	Schutz vor hoher Temperatur der Abgase	<ol style="list-style-type: none"> Prüfen Sie, ob der Wassertemperatursensor an der richtigen Stelle installiert ist. Überprüfen Sie die Position des Lecks. Reparieren Sie den Schaden. Das Vakuum erneut herstellen. Dann das Kältemittel entsprechend dem Typ und dem Gewicht des Kältemittels auf dem Typenschild einfüllen. Reinigen Sie den Wasserwärmetauscher regelmäßig. Überprüfen oder ersetzen Sie die Umwälzpumpe.
P15	Schutz vor unterschiedlicher Wassertemperatur am Ein- und Auslass.	<ol style="list-style-type: none"> Überprüfen Sie, ob die Pumpe normal funktioniert und ob der Wasserkreislauf nicht blockiert ist. Überprüfen Sie die Einstellung des erweiterten Parameters P8: Er muss auf 15°C stehen.
P16	Schutz vor Unterkühlung	Bitte kontaktieren Sie den Anbieter.
P17	Schutz vor dem Einfrieren im Standby-Modus	
P18	Schutz vor Überhitzung der elektrischen Heizung	
P19	Schutz vor Kompressorstrom	
P24	Schutz und Ausfall des DC-Lüfters	
P25	Schutz vor zu hoher oder zu niedriger äußerer Umgebungstemperatur.	<ol style="list-style-type: none"> Erkennen, ob die aktuelle Umgebungstemperatur des Geräts außerhalb des Bereichs liegt. Prüfen Sie, ob der externe Umgebungstemperatursensor richtig installiert ist. Der Umgebungstemperatursensor ist beschädigt und muss ausgetauscht werden : Überprüfen Sie nach einer Stillstandszeit, ob der Anzeigewert der Umgebungstemperatur mit der aktuellen Umgebung übereinstimmt. Wenn die Abweichung groß ist, kann von einem Sensorfehler ausgegangen werden.
P26	Zu hohe Wasseraustrittstemperatur im Heizbetrieb.	Bitte kontaktieren Sie den Anbieter.
P27	Schutz vor Überhitzung der äußeren Heizschlange im Kühlmodus.	
r02	Ausfall des Kompressorantriebs	<ol style="list-style-type: none"> Überprüfen Sie, ob die Verkabelung normal ist. Verdrahten Sie die Drähte in der richtigen Reihenfolge.
r05	Überhitzungsschutz des IPM-Moduls	Schalten Sie die Wärmepumpe aus und nach fünf Minuten des Ausschaltens wieder ein.
r06	Schutz vor Überhitzung der Wärmepumpe	Bitte kontaktieren Sie den Anbieter.
r10	Schutz vor Überspannung der Gleichspannung	Normaler Eingangsspannungsbereich : - Einphasig: 182V~242V. - Dreiphasig: 310V~460V
r11	Schutz vor Unterspannung der Gleichspannung	Es wird empfohlen, das Gerät in einem Intervall von mehr als 2 Minuten einzuschalten oder zu warten, bis der Code automatisch verschwindet.
r12	Überspannung der Spannung	Normaler Eingangsspannungsbereich : - Einphasig: 182V~242V. - Dreiphasig: 310V~460V
r13	Unterspannung der Spannung	- Einphasig: 182V~242V - Dreiphasig: 310V~460V
r24	Unstabile Versorgungsspannung	Ausschalten und nach 5 Minuten Stillstand wieder einschalten.
r21	Überhitzungsschutz des MPIs	<ol style="list-style-type: none"> Ausschalten, nach 5 Minuten Ausschalten wieder einschalten. Wassertemperatur zu hoch. In den ECO-Modus oder den stillen Modus wechseln.

8. LEBENSENDE DES PRODUKTS

8. 1. Allgemeine Garantiebestimmungen

Die Poolstar Company übernimmt gegenüber dem Erstkäufer die Gewährleistung im Fall von Mängeln und Herstellungsfehlern der Poolex Dreamline Fi Wärmepumpe, und zwar für den Zeitraum von **drei (3) Jahren**.

- Der Kompressor unterliegt einer Garantie von **fünf (5) Jahren**.
- Das Wärmetauscherrohr aus Titan unterliegt einer Garantie von **fünfzehn (15) Jahren** gegen Korrosion, ausgenommen Frostschäden.
- Die anderen Bauteile des Kondensators unterliegen einer Garantie von **drei (3) Jahren**.

Die Garantie läuft ab dem Datum der ersten Rechnungstellung.

Die Garantie gilt nicht für folgende Fälle :

- Fehlfunktionen oder Schäden durch eine Installation, Nutzung oder Reparatur, die nicht mit den Sicherheitsanweisungen übereinstimmt.
- Fehlfunktionen oder Schäden durch einen für Pools ungeeigneten chemischen Wirkstoff.
- Fehlfunktionen oder Schäden durch Bedingungen, die nicht für den Nutzungszweck des Geräts geeignet sind.
- Schäden durch Fahrlässigkeit, Unfälle oder höhere Gewalt.
- Fehlfunktionen oder Schäden durch die Verwendung nicht genehmigter Zubehörteile.

Reparaturen während der Garantielaufzeit müssen nachweislich von einem anerkannten Fachmann durchgeführt werden. Die Garantie erlischt, sobald die Reparatur des Geräts von einer Person durchgeführt wird, die hierzu nicht von dem Unternehmen Poolstar autorisiert wurde.

Die garantierten Bauteile werden nach Ermessen von Poolstar ersetzt oder repariert. Defekte Bauteile müssen während der Garantielaufzeit an unsere Werkstätten zurückgeschickt werden, um ersetzt werden zu können. Die Garantie erstreckt sich nicht auf Arbeitskosten oder den unerlaubten Austausch von Teilen. Die Rücksendung des defekten Teils wird nicht von der Garantie abgedeckt.

Sehr geehrte Dame, sehr geehrter Herr,

Bitte nehmen Sie sich einige Minuten Zeit, um die Garantie-Registrierung auszufüllen, die Sie auf unserer Website finden :

<https://assistance.poolstar.fr/>



Wir danken Ihnen für Ihr Vertrauen in unsere Produkte.
Viel Spaß beim Schwimmen!

Ihre Daten können im Einklang mit dem Datenschutzgesetz vom 6. Januar 1978 verarbeitet werden und werden nicht an Dritte weitergegeben.

WAARSCHUWING



Deze warmtepomp bevat een ontvlambaar koelmiddel R32.

Elke ingreep in het koelcircuit is verboden zonder een geldige toestemming.

Alvorens werkzaamheden aan het koelcircuit uitte voeren, moeten de volgende voorzorgsmaatregelen worden getroffen om veilig te kunnen werken.

1. Werkprocedure

De werkzaamheden moeten worden uitgevoerd volgens een gecontroleerde procedure, teneinde het risico van de aanwezigheid van ontvlambare gassen of dampen tijdens de uitvoering van de werkzaamheden tot een minimum te beperken.

2. Algemeen werkgebied

Alle personen in de omgeving moeten op de hoogte worden gebracht van de aard van de werkzaamheden die aan de gang zijn. Vermijd werken in een afgesloten ruimte. Het gebied rond het werkgebied moet worden verdeeld, beveiligd en er moet speciale aandacht worden besteed aan nabijgelegen vlam- of warmtebronnen.

3. Controle op de aanwezigheid van koelmiddel

De omgeving moet voor en tijdens de werkzaamheden worden gecontroleerd met een geschikte koelmiddeldetector om er zeker van te zijn dat er geen potentieel ontvlambaar gas aanwezig is. Zorg ervoor dat de gebruikte lekdetectieapparatuur geschikt is voor ontvlambare koelmiddelen, d.w.z. dat zij geen vonken produceert, goed is afgedicht of een interne veiligheid heeft.

4. Aanwezigheid van brandblusser

Indien aan de koelapparatuur of aanverwante onderdelen heet werk moet worden verricht, moeten geschikte brandblusmiddelen beschikbaar zijn. Installeer een droogpoeder- of CO₂-brandblusser in de buurt van het werkgebied.

5. Geen bron van vlam, warmte of vonk

Het is ten strengste verboden een bron van warmte, vlam of vonk te gebruiken in de directe nabijheid van een of meer onderdelen of leidingen die een brandbaar koelmiddel bevatten of hebben bevat. Alle ontstekingsbronnen, inclusief roken, moeten voldoende ver verwijderd zijn van de plaats van installatie, reparatie, verwijdering en opruiming, gedurende welke tijd een ontvlambaar koelmiddel in de omgeving kan vrijkomen. Alvorens met de werkzaamheden te beginnen, moet de omgeving van de apparatuur worden gecontroleerd om er zeker van te zijn dat er geen risico van ontvlambaarheid bestaat. Er moeten «Verboden te roken» borden worden geplaatst.

6. Geventileerd gebied

Zorg ervoor dat de ruimte in de open lucht is of goed wordt geventileerd voordat u werkzaamheden aan het systeem verricht of heet werk verricht. Tijdens de duur van de werkzaamheden moet enige ventilatie worden gehandhaafd.

7. Controles van de koelinstallatie

Wanneer elektrische onderdelen worden vervangen, moeten zij geschikt zijn voor het beoogde doel en de juiste specificaties hebben. Alleen onderdelen van de fabrikant mogen worden gebruikt. Raadpleeg in geval van twijfel de technische dienst van de fabrikant.

- De volgende controles moeten worden toegepast op installaties die ontvlambare koelmiddelen gebruiken :
- De grootte van de belasting is in overeenstemming met de grootte van de ruimte waarin de ruimten met het koelmiddel zijn geïnstalleerd;
- Ventilatie en luchtroosters werken naar behoren en zijn niet geblokkeerd;
- Indien een indirect koelcircuit wordt gebruikt, moet ook het secundaire circuit worden gecontroleerd,
- De markering op de apparatuur blijft zichtbaar en leesbaar. Onleesbare merktekens en tekens moeten worden gecorrigeerd;
- Koelleidingen of onderdelen worden geïnstalleerd op een plaats waar het onwaarschijnlijk is dat ze worden blootgesteld aan een stof die onderdelen met koelmiddel zou kunnen aantasten.

8. Controle van elektrische apparaten

Reparatie en onderhoud van elektrische onderdelen moeten gepaard gaan met initiële veiligheidscontroles en procedures voor de inspectie van onderdelen. Indien er een defect is dat de veiligheid in gevaar kan brengen, mag er geen stroomvoorziening op het circuit worden aangesloten totdat het probleem is opgelost.

De initiële veiligheidscontroles moeten omvatten :

- Dat de condensatoren ontladen zijn : dit moet op een veilige manier gebeuren om de kans op vonken te vermijden;
- Geen elektrische onderdelen of bedrading zijn blootgesteld tijdens het laden, terugwinnen of doorspoelen van het koelgassysteem;
- Er is voortdurend aarding.



ZORGVULDIG LEZEN



Deze installatiehandleiding maakt integraal deel uit van het product. Ze moet aan de installateur worden overhandigd en door de gebruiker worden bewaard.

Als de handleiding zoek is, kunt u de website raadplegen :

www.poolex.fr

De instructies en aanbevelingen in deze handleiding dienen zorgvuldig te worden gelezen en begrepen, aangezien zij waardevolle informatie verschaffen over het veilige gebruik en de veilige werking van de warmtepomp. **Bewaar deze handleiding op een toegankelijke plaats zodat u ze later gemakkelijk kunt raadplegen.**

De installatie moet worden uitgevoerd door een gekwalificeerde professional, in overeenkomst met de geldende voorschriften en de instructies van de fabrikant. Een installatiefout kan lichamelijk letsel aan personen of dieren veroorzaken, alsmede mechanische schade waarvoor de fabrikant in geen geval verantwoordelijk kan worden gesteld.

Na het uitpakken van de warmtepomp dient u de inhoud te controleren om eventuele schade te melden.

Alvorens de warmtepomp aan te sluiten, dient u zich ervan te vergewissen dat de in deze handleiding verstrekte informatie verenigbaar is met de feitelijke installatievoorwaarden en de voor dit specifieke product toegestane maxima niet overschrijdt.

In geval van een defect en/of slechte werking van de warmtepomp moet de elektriciteitstoevoer worden onderbroken en mag niet worden getracht het defect te verhelpen zonder onze toestemming. Reparaties mogen uitsluitend worden uitgevoerd door een erkende technische dienst met gebruikmaking van originele reserveonderdelen. Het niet in acht nemen van de bovengenoemde bepalingen kan een nadelige invloed hebben op de veilige werking van de warmtepomp.

Om de efficiëntie en de goede werking van de warmtepomp te garanderen, is het belangrijk dat deze regelmatig wordt onderhouden volgens de bijgeleverde instructies.

Indien de warmtepomp wordt verkocht of overgedragen, zorg er dan altijd voor dat alle technische documentatie samen met de apparatuur aan de nieuwe eigenaar wordt overgedragen.

Deze warmtepomp is uitsluitend ontworpen voor de verwarming van een zwembad. Elk ander gebruik moet worden beschouwd als ongepast, onjuist of zelfs gevaarlijk.

Iedere contractuele of niet-contractuele aansprakelijkheid van de fabrikant/distributeur vervalt voor schade veroorzaakt door installatie- of bedieningsfouten, of door het niet naleven van de instructies in deze handleiding of van de geldende installatienormen die van toepassing zijn op de apparatuur waarop dit document betrekking heeft.

INHOUD

1. Algemeen	192
1. 1. Algemene leveringsvoorwaarden.....	192
1. 2. Veiligheidsvoorschriften.....	192
1. 3. Waterbehandeling.....	193
2. Beschrijving	194
2. 1. Inhoud van de verpakking.....	194
2. 2. Algemene kenmerken.....	194
2. 3. Technische specificaties.....	195
2. 1. Technische specificaties.....	196
2. 4. Afmetingen van het apparaat.....	197
2. 5. Uitgewerkte tekening.....	199
3. Installazione	201
3. 1. Vereisten vooraf.....	201
3. 2. Locatie.....	201
3. 3. Indeling van de installatie.....	202
3. 4. Aansluiten van de condensafvoerset.....	202
3. 5. Installeren van het apparaat op geluiddempende steunen.....	202
3. 6. Hydraulische aansluiting.....	203
3. 7. Elektrische installatie.....	204
3. 8. Elektrische aansluiting.....	205
4. Inbedrijfstelling	206
4. 1. Inbedrijfstelling.....	206
4. 2. Servo-regeling van de circulatiepomp.....	206
4. 3. Gebruik van de drukmeter.....	207
4. 4. Antivriesbescherming.....	207
5. Gebruik	208
5. 1. Bedrade afstandsbediening.....	208
5. 2. Keuzeschakelaar bedrijfsmodus.....	209
5. 3. De klok instellen.....	210
5. 4. Tijd programmeren.....	211
5. 5. Downloaden en installeren van de «Poolex»-applicatie.....	212
5. 6. Installeren van de app.....	213
5. 7. Koppelen van de warmtepomp.....	215
5. 8. Controles.....	216
4. 9. Statuswaarden.....	217
5. 10. Gebruikersparameters.....	218
5. 11. Geavanceerde instellingen.....	219
6. Onderhoud en service	222
6. 1. Onderhoud en service.....	222
6. 2. Opslag tijdens de winter.....	222
7. Reparaties	223
7. 1. Storingen en defecten.....	223
7. 2. Instellingen resetten.....	223
7. 3. Lijst van anomalieën.....	223
8. Einde levensduur product	225
8. 1. Algemene garantievoorwaarden.....	225

1. ALGEMEEN

1. 1. Algemene leveringsvoorwaarden

Alle apparatuur, zelfs indien verzonden met «gratis vervoer en verpakking», wordt verzonden op eigen risico van de geadresseerde

De persoon die verantwoordelijk is voor de ontvangst van de apparatuur moet een visuele inspectie uitvoeren om eventuele schade aan de warmtepomp tijdens het vervoer vast te stellen (koelsysteem, behuizingspanelen, elektrische regelkast, frame). Hij/zij dient op de afleveringsbon van de vervoerder eventuele opmerkingen over tijdens het vervoer ontstane schade te noteren en deze binnen 48 uur per aangetekende brief aan de vervoerder te bevestigen.

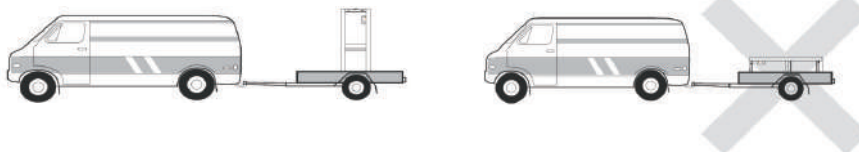

De apparatuur moet altijd verticaal op een pallet en in de oorspronkelijke verpakking worden opgeslagen en vervoerd. Als het apparaat horizontaal wordt opgeslagen of vervoerd, moet ten minste 24 uur worden gewacht alvorens het in te schakelen.

1. 2. Veiligheidsvoorschriften



WAARSCHUWING : Lees aandachtig de veiligheidsvoorschriften alvorens de apparatuur te gebruiken. De volgende instructies zijn van essentieel belang voor de veiligheid. Volg ze strikt op.

Tijdens de installatie en het onderhoud

Installatie, inbedrijfstelling, onderhoud en reparaties mogen alleen door een gekwalificeerd persoon worden uitgevoerd, met inachtneming van de geldende normen.

Alvorens de apparatuur in gebruik te nemen of werkzaamheden aan de apparatuur uit te voeren (installatie, inbedrijfstelling, gebruik, onderhoud), moet de verantwoordelijke persoon op de hoogte zijn van alle aanwijzingen in de installatiehandleiding van de warmtepomp, alsmede van de technische specificaties.

Installeer het apparaat in geen geval in de buurt van een warmtebron, brandbare materialen of de luchtinlaat van een gebouw.

Indien de installatie niet op een plaats met beperkte toegang plaatsvindt, moet een beschermrooster voor de warmtepomp worden aangebracht.

Om ernstige brandwonden te voorkomen, mag u tijdens de installatie, reparaties of onderhoud niet over de leidingen lopen.

Om ernstige brandwonden te voorkomen moet u, alvorens werkzaamheden aan het koelsysteem uit te voeren, de warmtepomp uitschakelen en enkele minuten wachten alvorens de temperatuur- en druksensoren te plaatsen.

Controleer het peil van het koelmiddel wanneer u onderhoud aan de warmtepomp uitvoert.

Controleer of de hoge- en lagedrukschakelaars correct op het koelmiddelsysteem zijn aangesloten en of zij het elektrische circuit uitschakelen als zij tijdens de jaarlijkse lekkage-inspectie van de apparatuur in werking treden.

Controleer of er geen sporen van corrosie of olievlekken rond de koelmiddelcomponenten zijn.

Tijdens het gebruik

Om ernstige verwondingen te voorkomen, mag u de ventilator nooit aanraken als hij in werking is.

Houd de warmtepomp buiten het bereik van kinderen om ernstige verwondingen door de bladen van de warmtewisselaar te voorkomen.

Start de apparatuur nooit als er geen water in het zwembad is of als de circulatiepomp gestopt is.

Controleer het waterdebiet elke maand en reinig het filter indien nodig.

1. ALGEMEEN

Tijdens het reinigen

Schakel de stroomvoorziening van de apparatuur uit.

Sluit de waterinlaat- en -uitlaatkleppen.

Steek niets in de lucht- of waterinlaten of -uitlaten.

Spoel de apparatuur niet af met HP-water.

Tijdens de reparaties

Voer werkzaamheden aan het koelsysteem uit in overeenstemming met de geldende veiligheidsvoorschriften.

Hardsolderen moet worden uitgevoerd door een gekwalificeerde lasser.

Wanneer u een defect koelmiddelonderdeel vervangt, gebruik dan alleen onderdelen die door onze technische dienst zijn gecertificeerd.

In geval van vervanging van leidingen mag voor het opsporen van storingen alleen koperen buizen gebruikt worden die aan de landelijke normen voldoen.

Bij druktesten om lekken op te sporen :

- Om brand- of explosiegevaar te vermijden, mag u nooit zuurstof of droge lucht gebruiken.
- Gebruik gedehydrateerde stikstof of een mengsel van stikstof en koelmiddel.
- De testdruk aan lage en hoge zijde mag niet hoger zijn dan 42 bar.

1. 3. Waterbehandeling

Poolex-warmtepompen voor zwembaden kunnen gebruikt worden met elk type waterbehandelingsstelsel.

Niettemin is het van essentieel belang dat het behandelingsstelsel (chloor-, pH-, broom- en/of zoutchlorinator doseerpompen) na de warmtepomp in het hydraulische circuit geïnstalleerd wordt.

Om elke aantasting van de warmtepomp te voorkomen, moet de pH van het water tussen 6,9 en 8,0 gehouden worden.

2. BESCHRIJVING

2. 1. Inhoud van de verpakking

- ✓ Warmtepomp
- ✓ 2 hydraulische inlaat-/uitlaatverbindingen (50 mm diameter)
- ✓ Condenswaterafvoerset
- ✓ Een winterhoes
- ✓ 4 anti-vibratiepads (bevestigingen niet meegeleverd)
- ✓ Deze installatie- en gebruikshandleiding

2. 2. Algemene kenmerken

Een Poolex-warmtepomp heeft de volgende kenmerken :

- ▶ Hoge prestaties met tot 80% energiebesparing ten opzichte van een conventioneel verwarmingssysteem.
- ▶ Schoon, efficiënt en milieuvriendelijk koelmiddel R32.
- ▶ Betrouwbare compressor van een toonaangevend merk met een hoog rendement.
- ▶ Brede hydrofiele aluminium verdampers voor gebruik bij lage temperaturen.
- ▶ Gebruiksvriendelijke intuïtieve afstandsbediening.
- ▶ Een metalen chassis, anti-UV behandeld en gemakkelijk te onderhouden.
- ▶ CE-certificatie.
- ▶ Ontworpen om stil te zijn.

2. BESCHRIJVING

2. 3. Technische specificaties

Testcondities		Silverline 6	Silverline 9	Silverline 12
Lucht (1) 26°C Water (2) 26°C 80% luchtvochtigheid	Verwarmingsvermogen (kW)	1.89~6.40	3.00~9.40	3.71~12.62
	Consumption (kW)	0.15~1.06	0.24~1.47	0.30~2.13
	COP (Coëfficiënt van prestatie)	6.04~12.60	6.39~12.50	5.92~12.37
Lucht (1) 15°C Water (2) 26°C 70% luchtvochtigheid	Verwarmingsvermogen (kW)	1.51~4.51	2.18~7.04	2.71~8.86
	Consumption (kW)	0.21~0.92	0.35~1.44	0.39~1.85
	COP (Coëfficiënt van prestatie)	4.90~7.19	4.89~6.23	4.79~6.95
Lucht (1) 35°C Water (2) 28°C 40% luchtvochtigheid	Koelvermogen (kW)	2.62~3.43	3.00~3.96	2.84~5.50
	Consumption (kW)	0.46~0.80	0.56~0.91	0.72~1.69
	EER (Energie Efficiëntie Ratio)	4.29~5.70	4.35~5.36	3.25~3.94
	SCOP (EN 17645)	7,37 CLASS A	7,31 CLASS A	7,42 CLASS A
Maximaal vermogen (kW)		1,5	2,25	2,8
Maximale stroom (A)		7,2	10	12
Stroomvoorziening		Eenfasig 220-240V 50Hz		
Type stroomonderbreker		Magneto-thermische bescherming (curve D)		
Responsstroom vermogensschakelaar (A)		12	16	20
Bescherming		IPX4		
Temperatuurbereik verwarming		15°C~40°C		
Temperatuurbereik koeling		10°C~30°C		
Bedrijfstemperatuurbereik		-15°C~45°C		
Afmetingen apparaat LxBxH (mm)		585*515*778		
Nettogewicht apparaat (kg)		46	54	58
Brutogewicht apparaat (kg)		57	65	69
Geluidsdruk niveau op 1 m (dBA) (3)		45.3	48	52.3
Geluidsdruk niveau op 10 m (dBA) (3)		35	36.2	38
Hydraulische aansluiting (mm)		PVC 50mm		
Waterstroomsnelheid (m³/h)		1,9	3,1	4,0
Warmtewisselaar		PVC-buis en Titanium spoel		
Aantal en afmetingen van de warmtewisselaars		φ12.7*6.0m	φ12.7*9.0m	φ12.7*10.5m
Merk compressor		GMCC		
Type compressor		DC inverter rotary		
Verdamper		Hydrofiele aluminium lamellen en koperen buizen		
Afmetingen van verdamper		Ø7 sur 1 ligne	Ø9.52 sur 1 ligne	Ø7 sur 1.9 lignes
Koelmiddel		R32		
Volume koelmiddel (g)		600	850	950
Laadverlies (mCE)		3,2	4,2	8,0
Maximale aanzuigdruk (MPa)		1,6		
Maximale uitlaatdruk (MPa)		4,3		
Minimale werkdruk (MPa)		0,2		
Maximale werkdruk (MPa)		4,3		
Maximaal toelaatbare druk (MPa)		0,7		
Afstandsbediening		Vaste bediening via aanraakscherm		
Wifi		2,4 GHz		
Weergave		LED		
Modus		Verwarming / Koeling / Automatisch		

De technische specificaties van onze warmtepompen worden louter ter informatie gegeven. Wij behouden ons het recht voor om zonder voorafgaande kennisgeving wijzigingen aan te brengen.

¹ Omringende luchttemperatuur

² Initiële watertemperatuur

³ Geluid op 1 m, op 4 m en op 10 m volgens de richtlijnen EN ISO 3741 en EN ISO 354

2. BESCHRIJVING

2. 1. Technische specificaties

Testcondities		Silverline 15	Silverline 15T	Silverline 20	Silverline 20T
Lucht (1) 26°C Water (2) 26°C 80% luchtvochtigheid	Verwarmingsvermogen (kW)	5.33~16.12	5.21~16.29	5.99~19.85	5.93~19.93
	Consumption (kW)	0.44~2.58	0.42~2.58	0.48~3.35	0.48~3.31
	COP (Coëfficiënt van prestatie)	6.25~12.11	6.31~12.40	5.93~12.48	6.02~12.35
Lucht (1) 15°C Water (2) 26°C 70% luchtvochtigheid	Verwarmingsvermogen (kW)	3.90~12.29	3.98~12.32	4.46~14.76	4.54~14.93
	Consumption (kW)	0.55~2.53	0.55~2.46	0.63~3.13	0.63~3.13
	COP (Coëfficiënt van prestatie)	4.86~7.09	5.01~7.24	4.72~7.08	4.77~7.21
Lucht (1) 35°C Water (2) 28°C 40% luchtvochtigheid	Koelvermogen (kW)	4.74~7.31	5.13~7.74	5.30~7.45	5.54~7.58
	Consumption (kW)	1.07~1.88	1.04~1.85	0.99~1.61	0.99~1.63
	EER (Energie Efficiëntie Ratio)	3.89~4.43	4.18~4.93	4.63~5.35	4.65~5.60
	SCOP (EN 17 645)	7,45 CLASS A	7,56 CLASS A	7,57 CLASS A	7,56 CLASS A
Maximaal vermogen (kW)		3,5	3,5	3,92	4,46
Maximale stroom (A)		16	5,8	17,5	7,5
Stroomvoorziening		Eenfasig 220-240V 50Hz	Driefasig 380-415V 3N~50Hz	Eenfasig 220-240V 50Hz	Driefasig 380-415V 3N~50Hz
Type stroomonderbreker		Magneto-thermische bescherming (curve D)			
Responsstroom vermogensschakelaar (A)		25	12	25	12
Bescherming		IPX4			
Temperatuurbereik verwarming		15°C~40°C			
Temperatuurbereik koeling		10°C~30°C			
Bedrijfstemperatuurbereik		-15°C~45°C			
Afmetingen apparaat LxBxH (mm)		745*700*778			
Nettogewicht apparaat (kg)		77	79	82	84
Brutogewicht apparaat (kg)		93	95	98	100
Geluidsdrumniveau op 1 m (dBA) (3)		54,2	54,2	57,4	57,4
Geluidsdrumniveau op 10 m (dBA) (3)		42,3	42,3	43,3	43,3
Hydraulische aansluiting (mm)		PVC 50mm			
Waterstroomsnelheid (m³/h)		5,3	5,3	6,3	6,3
Warmtewisselaar		PVC-buis en Titanium spoel			
Aantal en afmetingen van de warmtewisselaars		φ12.7*14.0m	φ12.7*14.0m	φ12.7*16.0M	φ12.7*16.0m
Merk compressor		GMCC			
Type compressor		DC inverter rotary			
Verdamper		Hydrofiele aluminium lamellen en koperen buizen			
Afmetingen van verdamper		Ø9.52 sur 1.3 lignes		Ø9.52 sur 1.7 lignes	
Koelmiddel		R32			
Volume koelmiddel (g)		1100	1100	1450	1450
Laadverlies (mCE)		11,0		18,5	
Maximale aanzuigdruk (MPa)		1,6			
Maximale uitlaatdruk (MPa)		4,3			
Minimale werkdruk (MPa)		0,2			
Maximale werkdruk (MPa)		4,3			
Maximaal toelaatbare druk (MPa)		0,7			
Afstandsbediening		Vaste bediening via aanraakscherm			
Wifi		2,4 GHz			
Weergave		LED			
Modus		Verwarming / Koeling / Automatisch			

De technische specificaties van onze warmtepompen worden louter ter informatie gegeven. Wij behouden ons het recht voor om zonder voorafgaande kennisgeving wijzigingen aan te brengen.

¹ Omringende luchttemperatuur

² Initiële watertemperatuur

³ Geluid op 1 m, op 4 m en op 10 m volgens de richtlijnen EN ISO 3741 en EN ISO 354

2. BESCHRIJVING

2. 4. Afmetingen van het apparaat

Silverline Top 6 kW

Afmetingen in mm

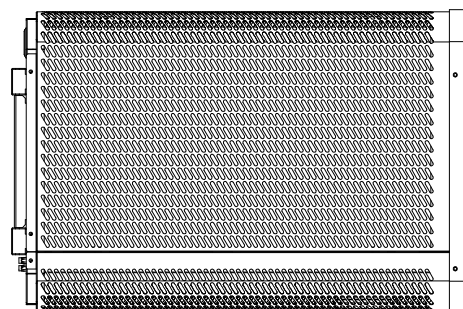
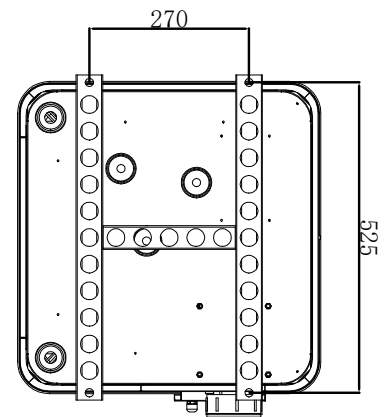
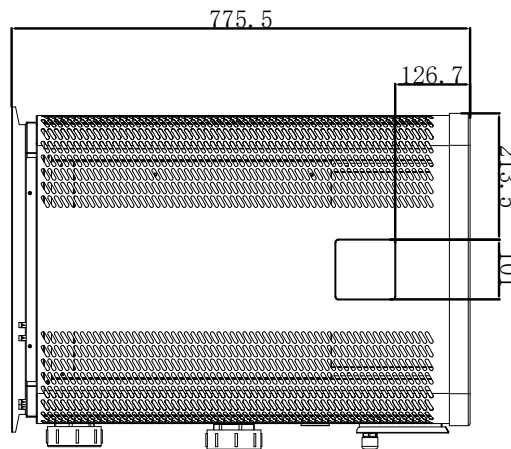
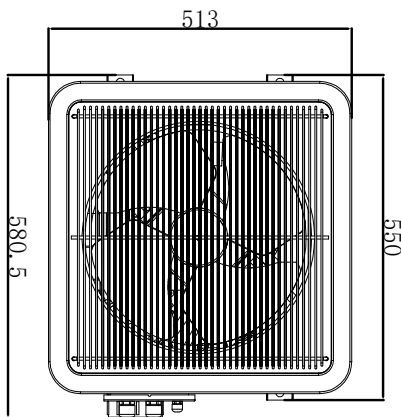
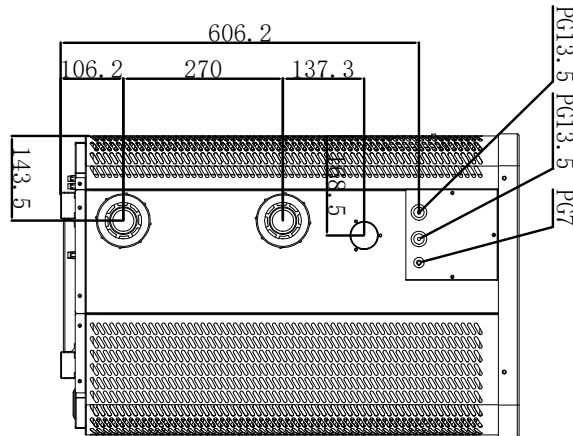
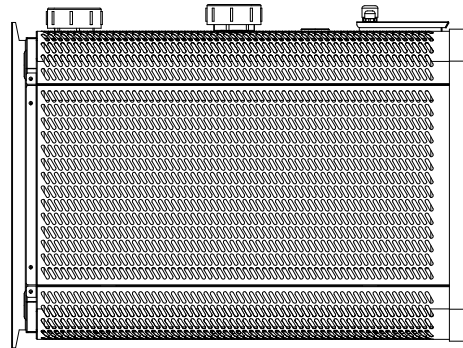

2. BESCHRIJVING

Silverline Top 9 kW

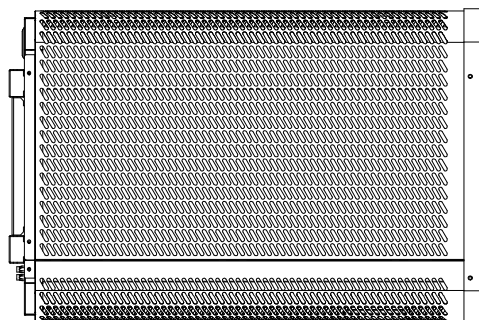
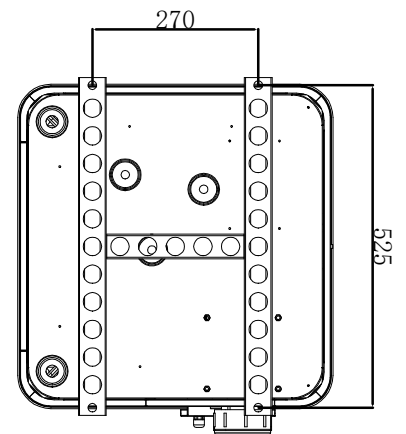
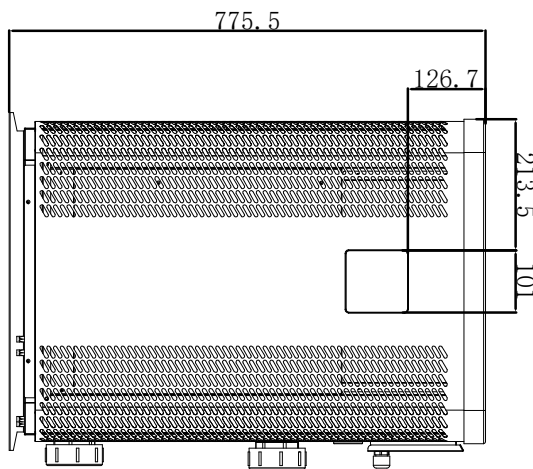
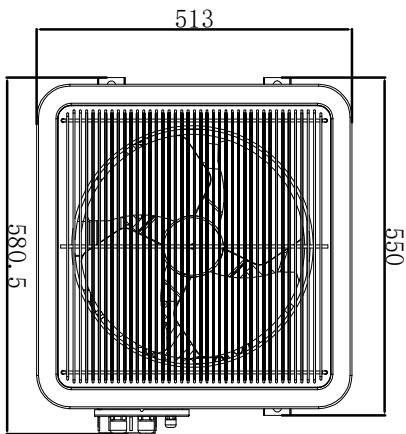
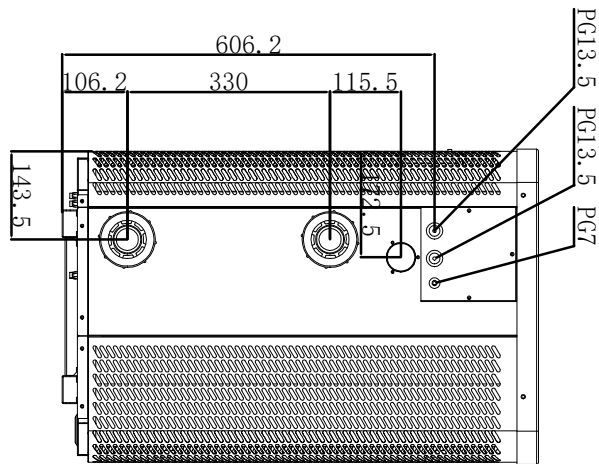
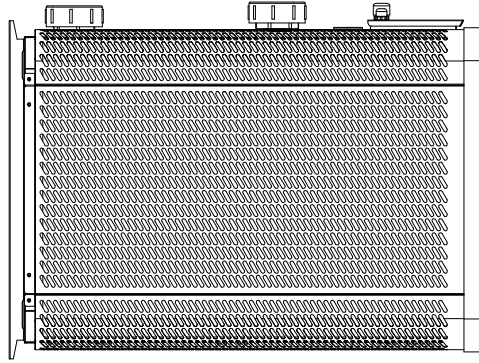

2. BESCHRIJVING

Silverline Top 12 kW

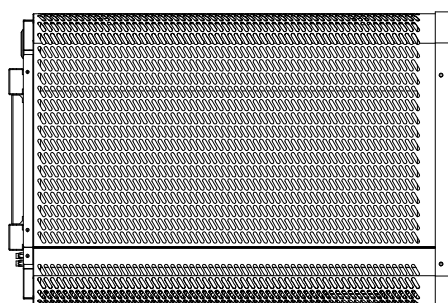
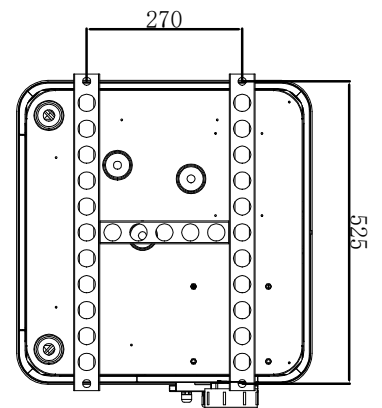
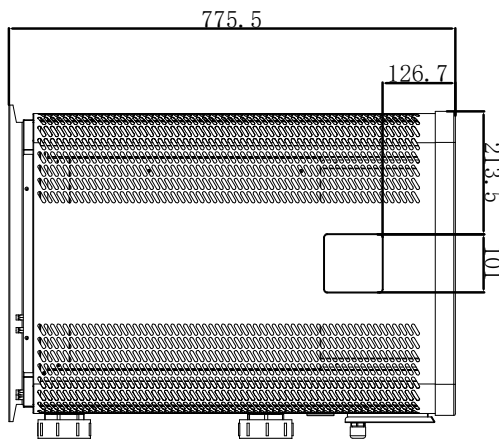
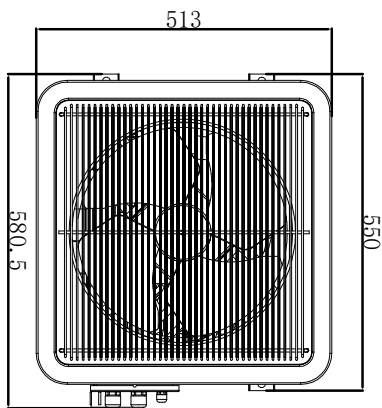
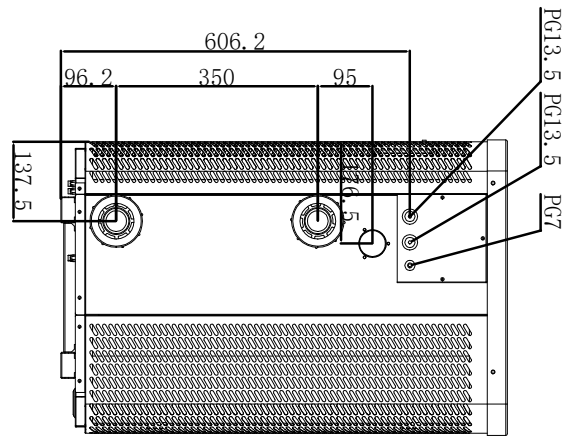
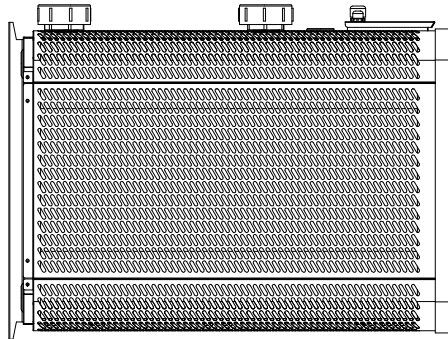

2. BESCHRIJVING

Silverline Top 15 & 15T kW

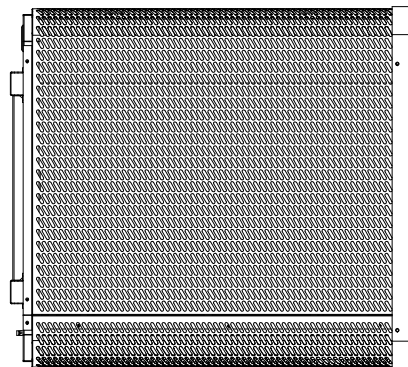
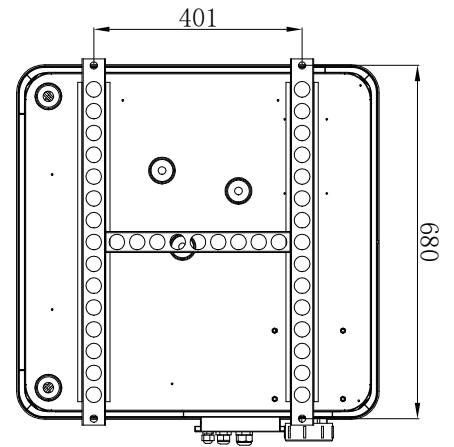
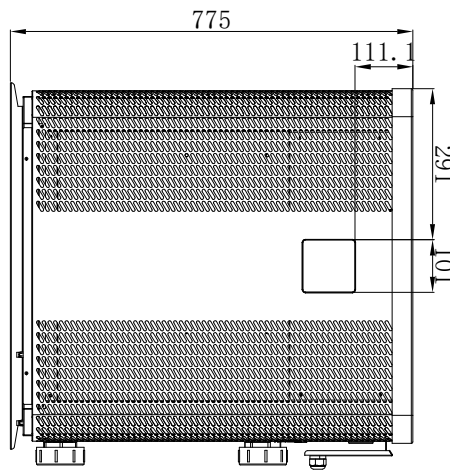
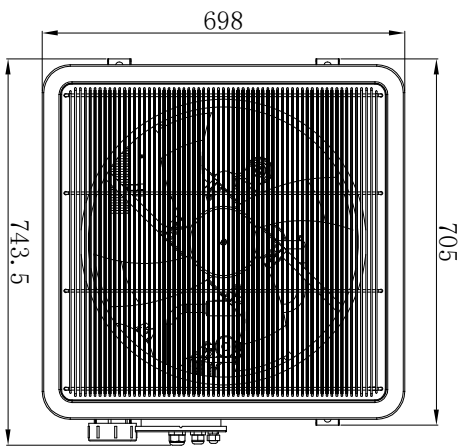
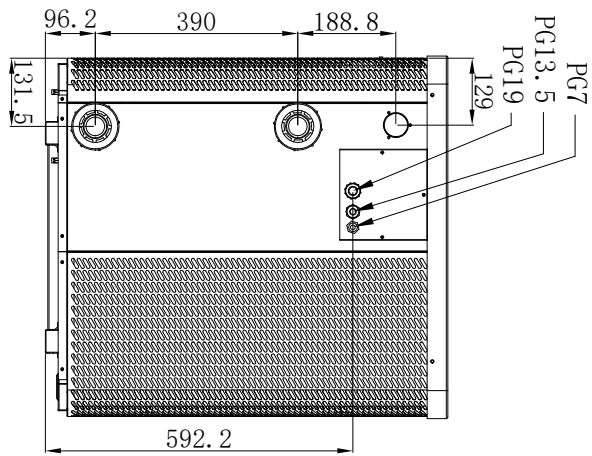
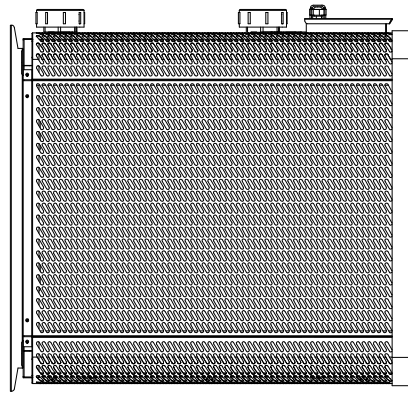

2. BESCHRIJVING

Silverline Top 20 & 20T kW

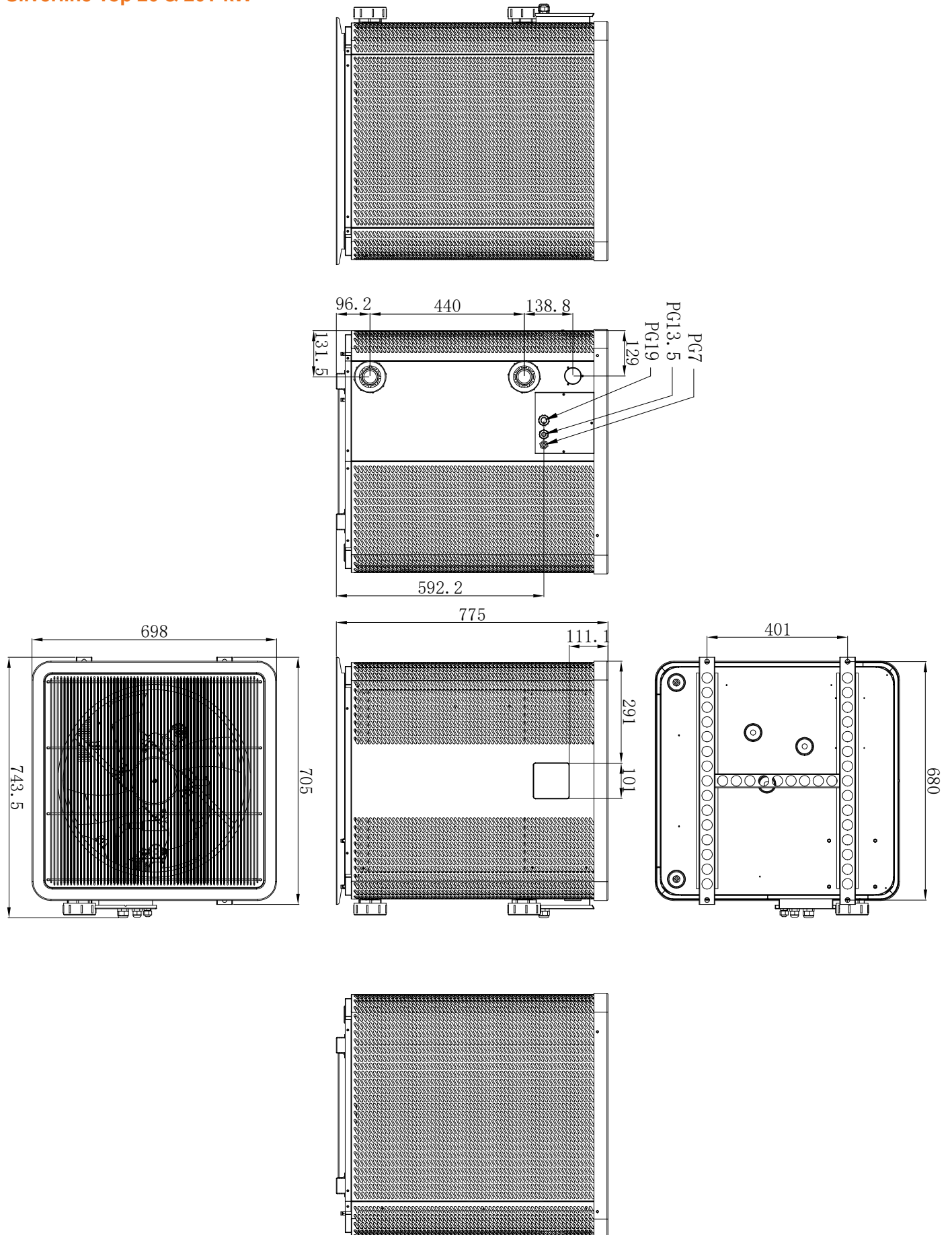

2. BESCHRIJVING

2. 5. Uitgewerkte tekening

Silverline Top 6 kW

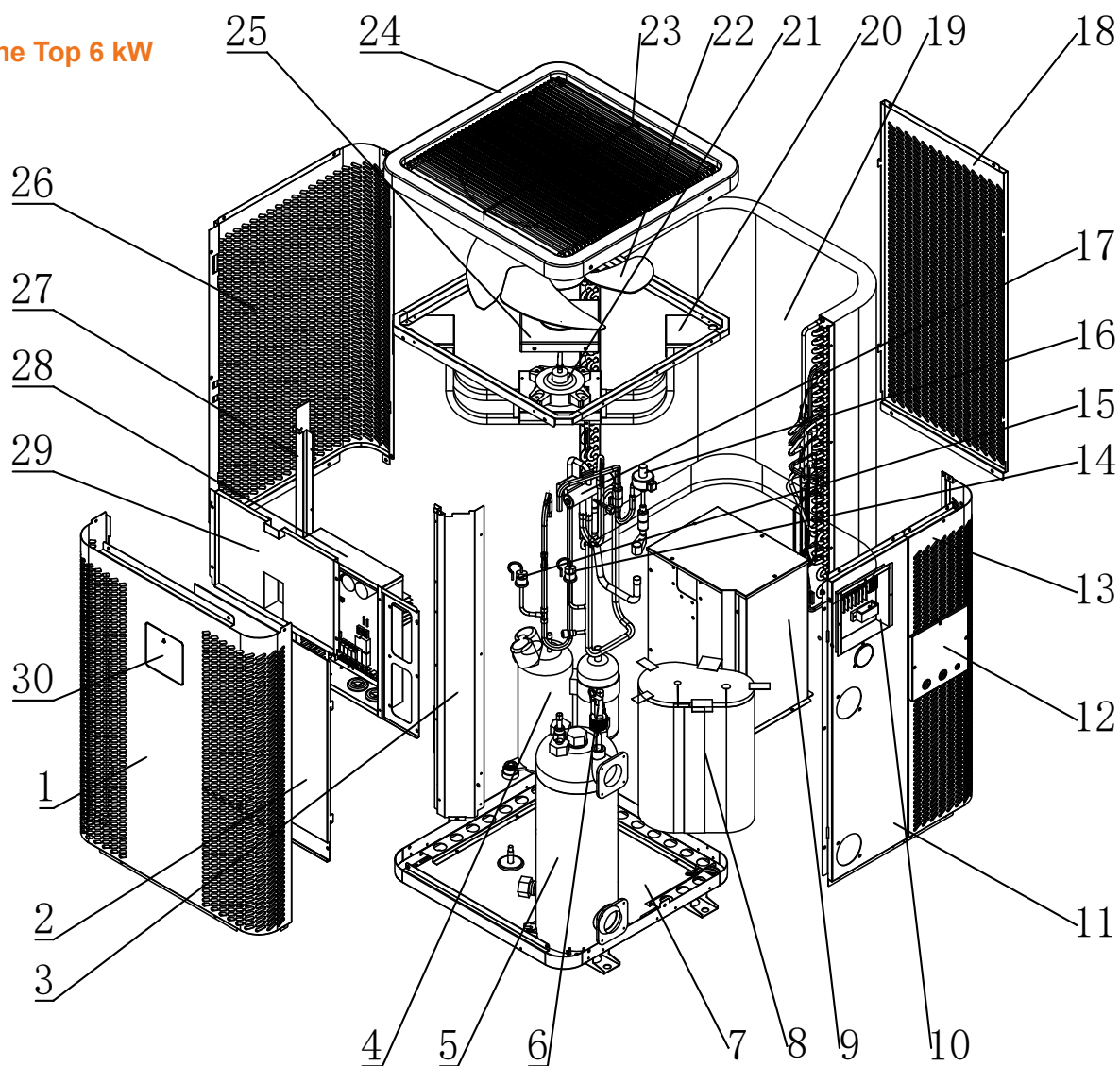

- | | | | |
|-----|----------------------------------|-----|--------------------------------|
| 1. | Voorpaneel | 16. | Elektronische expansieklep |
| 2. | Deksel elektrische regelkast 1 | 17. | Vierwegklep |
| 3. | Rechter kolom | 18. | Achterpaneel |
| 4. | Compressor | 19. | Verdamper |
| 5. | Titanium warmtewisselaar | 20. | Fan motorsteun |
| 6. | Waterstromingsschakelaar | 21. | DC-ventilatormotor |
| 7. | Frame | 22. | Ventilatorbladen |
| 8. | Katoenen compressor geluiddemper | 23. | Luchtluitlaatrooster |
| 9. | Compressor deksel | 24. | Onderdeel bovenklep |
| 10. | Klemmenblok | 25. | Afsluitdeksel ventilatormotor |
| 11. | Waterinlaat- en uitlaatpaneel | 26. | Linkerpaneel |
| 12. | Aansluitdoos deksel | 27. | Linker kolom |
| 13. | Rechter paneel | 28. | Elektrisch bedieningskastje |
| 14. | Lage druk schakelaar | 29. | Deksel elektrische regelkast 2 |
| 15. | Hoge druk schakelaar | 30. | Draadregelaar |

2. BESCHRIJVING

Silverline Top 9, 12, 15, 15T, 20 & 20T kW

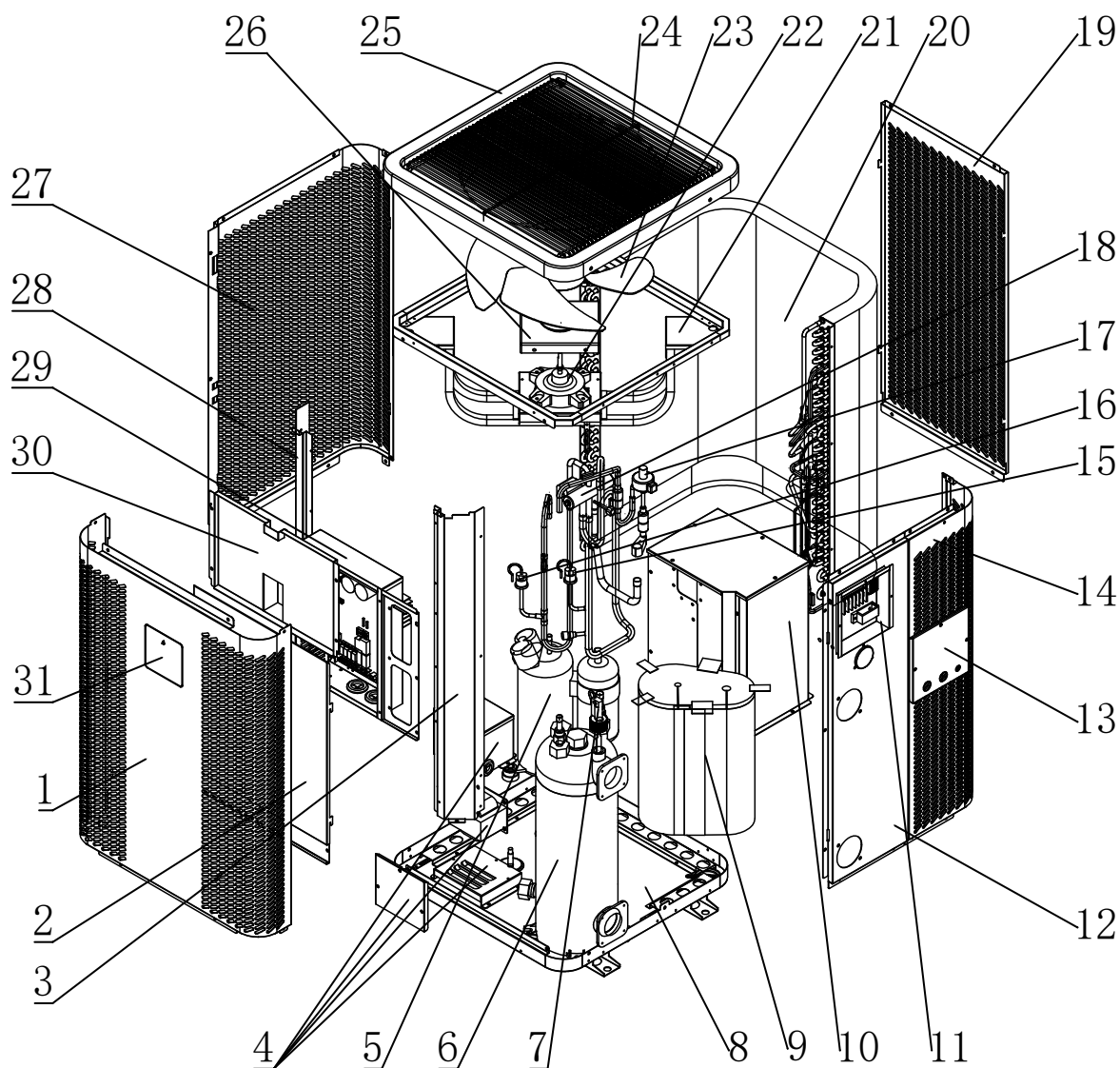

- | | |
|-------------------------------------|------------------------------------|
| 1. Voorpaneel | 17. Elektronische expansieklep |
| 2. Deksel elektrische regelkast 1 | 18. Vierwegklep |
| 3. Rechter kolom | 19. Achterpaneel |
| 4. Elektrische reactor | 20. Verdampfer |
| 5. Compressor | 21. Fan motorsteun |
| 6. Titanium warmtewisselaar | 22. DC-ventilatormotor |
| 7. Waterstromingsschakelaar | 23. Ventilatorbladen |
| 8. Frame | 24. Luchtuitlaatrooster |
| 9. Katoenen compressor geluiddemper | 25. Onderdeel bovenklep |
| 10. Compressor deksel | 26. Afsluitdeksel ventilatormotor |
| 11. Klemmenblok | 27. Linkerpaneel |
| 12. Waterinlaat- en uitlaatpaneel | 28. Linker kolom |
| 13. Aansluitdoos deksel | 29. Elektrisch bedieningskastje |
| 14. Rechter paneel | 30. Deksel elektrische regelkast 2 |
| 15. Lage druk schakelaar | 31. Draadregelaar |
| 16. Hoge druk schakelaar | |

3. INSTALLAZIONE



WAARSCHUWING : De installatie moet worden uitgevoerd door een gekwalificeerde technicus. Dit gedeelte dient slechts ter informatie en moet gecontroleerd en zo nodig aangepast worden aan de feitelijke omstandigheden van de installatie.

3. 1. Vereisten vooraf

Materiaal dat nodig is voor de installatie van uw warmtepomp :

- ✓ Voedingskabel die geschikt is voor de stroomvereisten van het apparaat.
- ✓ Een By-Pass-kit en een assemblage van PVC buizen die geschikt zijn voor uw installatie
- ✓ Afbijtmiddel, PVC lijm en schuurpapier.
- ✓ Een set muurpluggen en uitzetschroeven, geschikt om het apparaat op uw steun te bevestigen.

Andere nuttige apparatuur voor het installeren van je warmtepomp :

- Wij raden u aan het apparaat op uw installatie aan te sluiten met flexibele PVC buizen, om de overdracht van trillingen te verminderen.
- Geschikte bevestigingsbouten kunnen worden gebruikt om het apparaat te verhogen.

3. 2. Locatie

Houdt u zich aan de volgende regels voor de keuze van de plaats van de warmtepomp.

1. De toekomstige plaats van het apparaat moet gemakkelijk bereikbaar zijn voor een gemakkelijke bediening en onderhoud.
2. Het moet op de grond geïnstalleerd worden, liefst vastgemaakt op een vlakke betonnen vloer. Zorg ervoor dat de vloer voldoende stabiel is en het gewicht van het apparaat kan dragen.
3. Dicht bij het apparaat moet een waterafvoersysteem worden aangebracht om de locatie van het apparaat te beschermen.
4. Indien nodig kan het apparaat verhoogd worden door gebruik te maken van geschikte montagepads die ontworpen zijn om het gewicht te dragen.
5. Controleer of het apparaat goed geventileerd is, of de luchtuitlaat niet naar de ramen van naburige gebouwen gericht is en of de uitlaatlucht niet terug kan gestuurd worden. Zorg bovendien voor voldoende ruimte rond het apparaat voor service- en onderhoudswerkzaamheden.
6. Het apparaat mag niet geïnstalleerd worden in een omgeving die blootgesteld is aan olie, ontvlambare gassen, bijtende producten, zwavelhoudende verbindingen of in de buurt van hoogfrequente apparatuur.
7. Om modderspatten te voorkomen, mag u het apparaat niet in de buurt van een weg of spoor installeren.
8. Om overlast voor de burens te voorkomen, moet u ervoor zorgen dat het apparaat zo geïnstalleerd wordt dat het in de richting staat van het gebied dat het minst gevoelig is voor lawaai.
9. Houd het apparaat zo veel mogelijk buiten het bereik van kinderen.

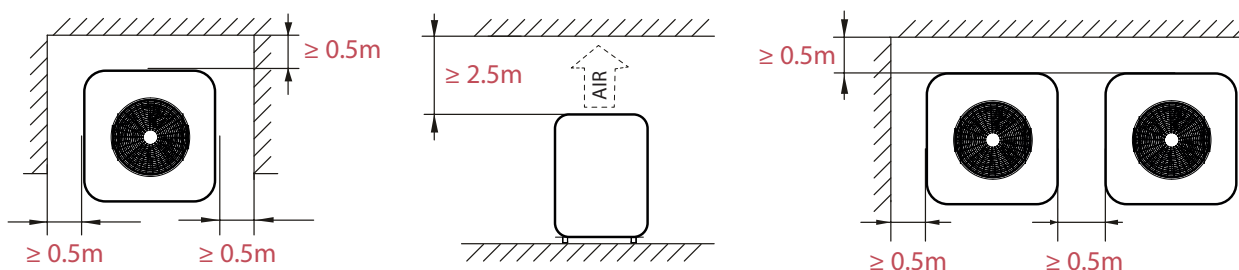

Plaats niets minder dan een meter voor de warmtepomp.

Laat 50 cm lege ruimte rond de zijkanten en de achterkant van de warmtepomp.

Laat geen enkel obstakel boven of voor het apparaat!

3. INSTALLAZIONE

3. 3. Indeling van de installatie

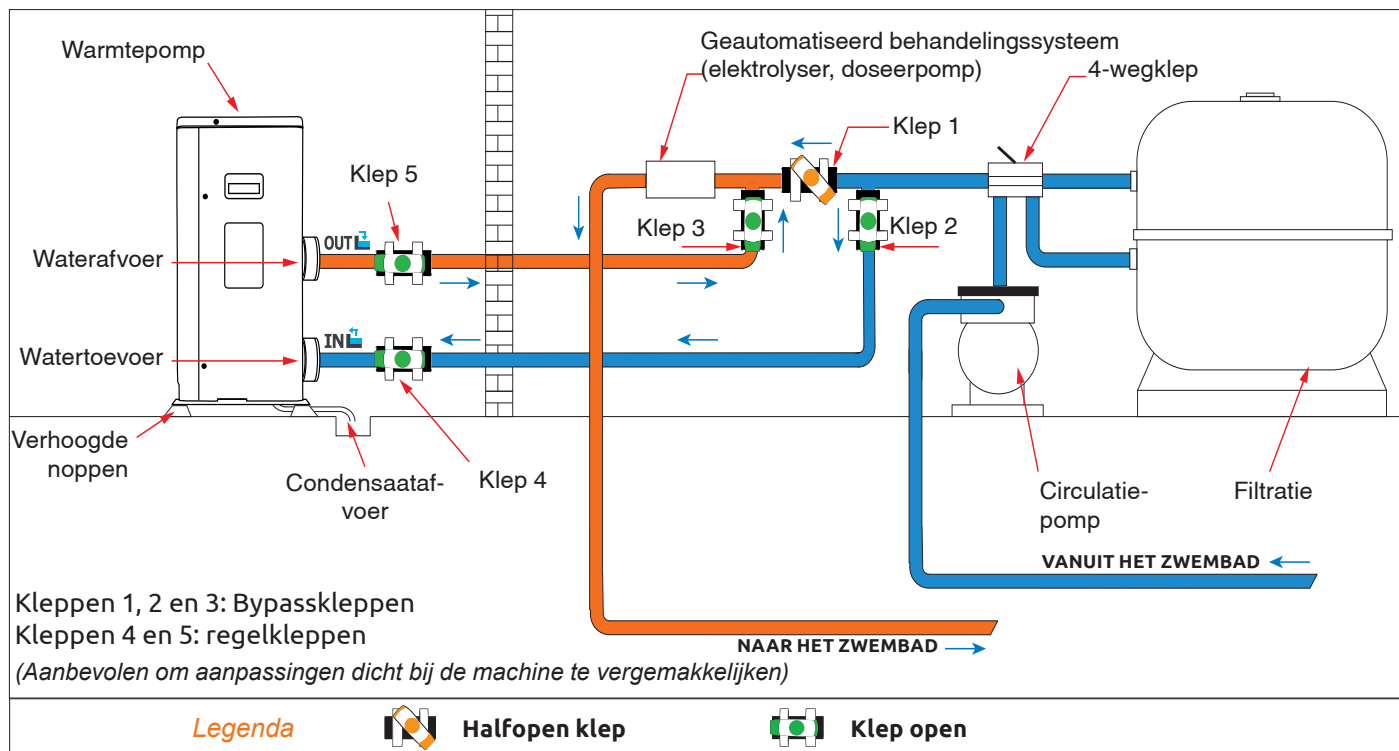

3. 4. Aansluiten van de condensafvoerset

Tijdens de werking is de warmtepomp onderhevig aan condensatie. Dit zal resulteren in een min of meer grote afvloeiing van water, afhankelijk van de vochtigheidsgraad. Om deze stroom te kanaliseren, raden wij u aan de condensafvoerset te installeren.

Hoe installeert u de condensafvoerset?

Installeer de warmtepomp, door hem minstens 10 cm op te hogen met stevige waterbestendige pads, en sluit dan de afvoerbuys aan op de opening die zich onder de pomp bevindt.

3. 5. Installeren van het apparaat op geluiddempende steunen

Om de geluidshinder die gepaard gaat met de trillingen van de warmtepomp tot een minimum te beperken, kan de pomp op trillingsdempende pads worden geplaatst.

Daartoe hoeft u alleen maar een pad te plaatsen tussen elk van de pootjes van het apparaat en de steun, en de warmtepomp vervolgens met geschikte schroeven op de steun vast te zetten.

3. INSTALLAZIONE

3. 6. Hydraulische aansluiting

By-pass-montage

De warmtepomp moet op het zwembad aangesloten worden door middel van een by-pass-montage.

Een by-pass is een geheel bestaande uit 3 kleppen die het debiet regelen dat in de warmtepomp circuleert.

Tijdens onderhoudswerkzaamheden maakt de by-pass het mogelijk de warmtepomp van het systeem te isoleren zonder uw installatie te onderbreken.

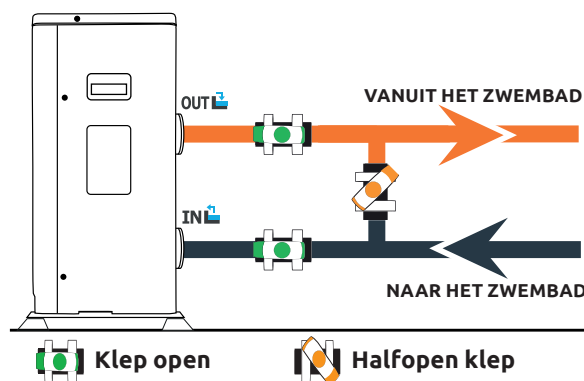

Een hydraulische verbinding maken met de by-pass-kit



WAARSCHUWING : Laat gedurende 2 uur na het aanbrengen van de lijm geen water door het hydraulische circuit lopen.

Stap 1: Neem de nodige stappen om uw buizen te snijden.

Stap 2: Maak met een zaag een rechte loodrechte snede door de PVC buizen.

Stap 3: Zet uw hydraulisch circuit in elkaar zonder het aan te sluiten, om te controleren of het perfect in uw installatie past, en demonteer dan de aan te sluiten buizen.

Stap 4: Schuin de uiteinden van de doorgesneden buizen af met schuurpapier.

Stap 5: Breng afbijtmiddel aan op de uiteinden van de aan te sluiten buizen. Breng de lijm op dezelfde plaats aan. Zet de buizen in elkaar.

Stap 6: Verwijder de lijmresten op het PVC.

Stap 7: Laat minstens 2 uur drogen voordat u het hydraulische circuit in water zet.



By-pass-montage voor één of meer dan één warmtepomp

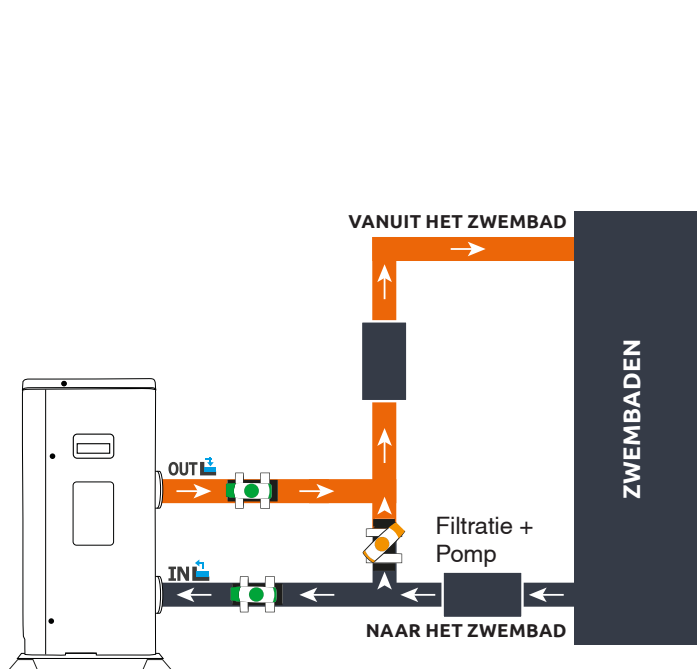

Eenvoudige montage

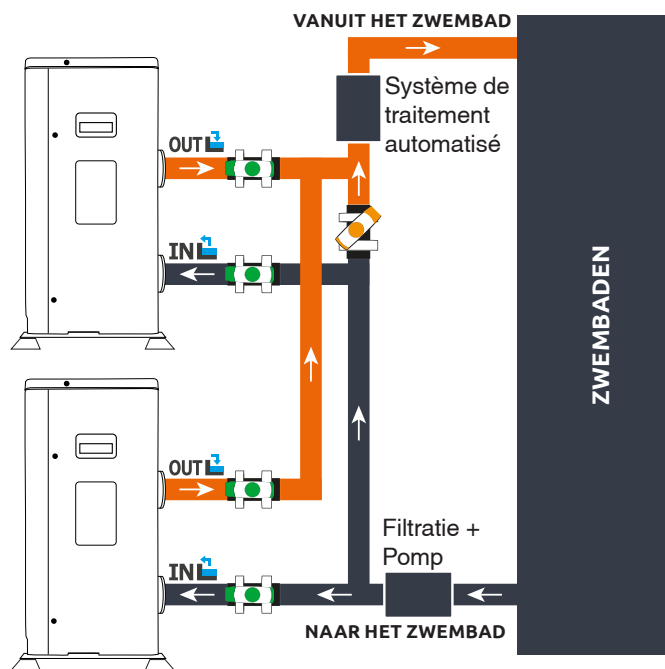

Serie montage

Légenda



Halfopen klep



Klep open

Het filter dat zich stroomopwaarts van de warmtepomp bevindt, moet regelmatig gereinigd worden, zodat het water in het systeem schoon is, en zo de operationele problemen in verband met vuil of verstopping in het filter vermeden worden.

3. INSTALLAZIONE

3. 7. Elektrische installatie

Om veilig te kunnen functioneren en de integriteit van uw elektrisch systeem te behouden, moet het apparaat aangesloten worden op een algemene elektriciteitsvoorziening, overeenkomstig de volgende voorschriften :

- Stroomopwaarts moet de algemene stroomvoorziening beveiligd worden met een differentiaalschakelaar van 30 mA.
- De warmtepomp moet aangesloten worden op een geschikte D-curve stroomonderbreker (zie onderstaande tabel), volgens de geldende normen en voorschriften in het land waar het systeem geïnstalleerd wordt.
- De stroomtoevoerkabel moet aangepast worden aan het nominale vermogen van het apparaat en aan de lengte van de bedrading die voor de installatie nodig is (zie onderstaande tabel). De kabel moet geschikt zijn voor gebruik buitenshuis.
- Voor een driefasensysteem is het van essentieel belang de fasen in de juiste volgorde aan te sluiten. Als de fasen omgekeerd zijn, zal de compressor van de warmtepomp niet werken.
- Op plaatsen die voor het publiek toegankelijk zijn, is het verplicht een noodstopknop dicht bij de warmtepomp te installeren.

Modellen	Stroomvoorziening	Max. stroom	Kabeldoorsnede voor een afstand van 10 m	Bescherming Thermisch-magnetisch (D-curve)
Silverline Top 6	Eenfasig 220-240V~50Hz	7,2A	RO2V 3x2.5 mm ²	12 A
Silverline Top 9		10 A	RO2V 3x2.5 mm ²	16 A
Silverline Top 12		12 A	RO2V 3x2.5 mm ²	20 A
Silverline Top 15		16 A	RO2V 3x2.5 mm ²	25 A
Silverline Top 15T	Driefasig 380-415V 3N~50Hz	5,8 A	RO2V 5x2.5 mm ²	12 A
Silverline Top 20	Eenfasig 220-240V~50Hz	17,5 A	RO2V 3x2.5 mm ²	25 A
Silverline Top 20T	Driefasig 380-415V 3N~50Hz	7,5 A	RO2V 5x2.5 mm ²	12 A

3. INSTALLAZIONE

3. 8. Elektrische aansluiting



WAARSCHUWING : De stroomvoorziening van de warmtepomp MOET losgekoppeld worden voordat u met de werkzaamheden begint.

Neem de volgende aanwijzingen in acht bij het elektrisch aansluiten van de warmtepomp.

Stap 1: Maak het elektrische zijpaneel los met een schroevendraaier om toegang te krijgen tot het elektrische aansluitblok.

Stap 2: Steek de kabel in de warmtepomp door hem door de daarvoor bestemde opening te voeren.

Stap 3: Sluit de voedingskabel aan op het klemmenblok volgens het onderstaande schema.

Eenfasemodel

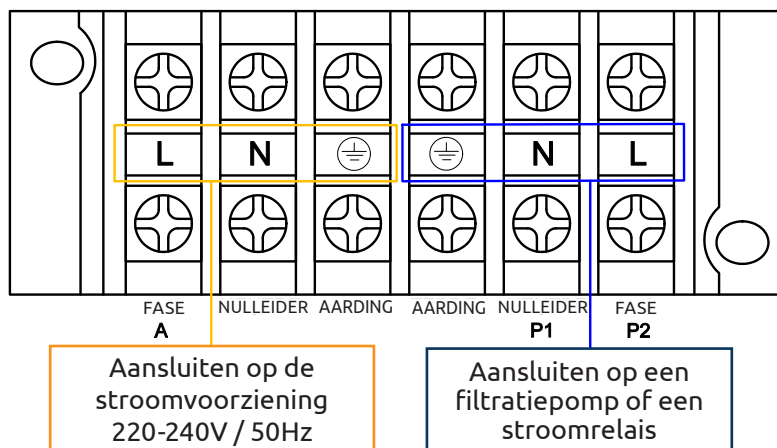

Driefasemodel

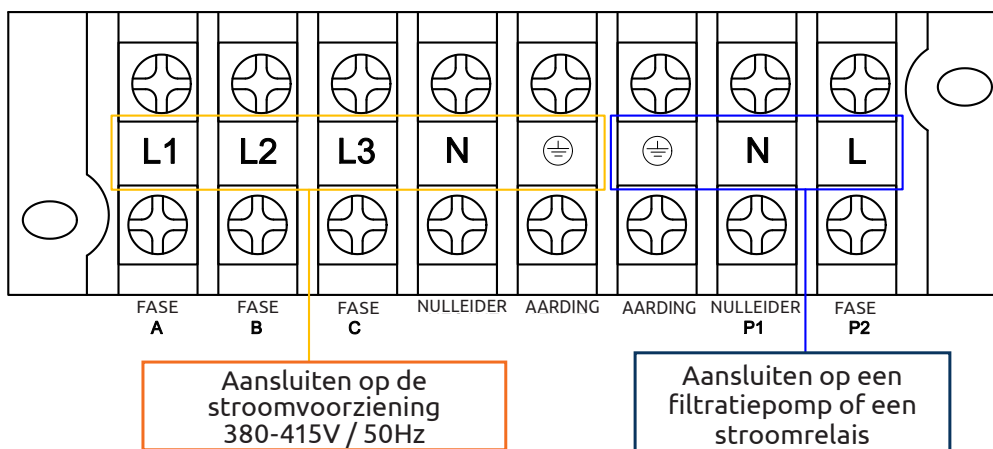

Stap 4: Sluit het paneel van de warmtepomp voorzichtig.

Servo-regeling van de circulatiepomp

Afhankelijk van het type installatie kunt u ook een circulatiepomp aansluiten op de klemmen P1 en P2, zodat deze in tandem met de warmtepomp werkt.

WAARSCHUWING : Voor servobesturing van een pomp waarvan het vermogen groter is dan 5 A (750 W) is het gebruik van een stroomrelais vereist.

4. INBEDRIJFSTELLING

4. 1. Inbedrijfstelling

Gebruiksvoorwaarden

Om de warmtepomp normaal te laten werken, moet de temperatuur van de omgevingslucht tussen -15°C en 45°C liggen.

Aanbevelingen vóór het opstarten

Alvorens de warmtepomp in te schakelen :

- ✓ Controleer of het apparaat goed vastzit en stabiel staat.
- ✓ Controleer of de drukmeter een druk van meer dan 80 psi aangeeft.
- ✓ Controleer of de elektrische bedrading goed op de aansluitingen is aangesloten.
- ✓ Controleer de aarding.
- ✓ Controleer of de hydraulische aansluitingen goed vastzitten en of er geen water lekt.
- ✓ Controleer of het water goed circuleert in de warmtepomp en of het debiet voldoende is.
- ✓ Verwijder elk overbodig voorwerp of gereedschap uit de buurt van het apparaat.

Inbedrijfstelling

1. Activeer de stroomvoorzieningsbeveiliging van het toestel (differentieelschakelaar en stroomonderbreker).
2. Activeer de circulatiepomp, als die niet servogestuurd is.
3. Controleer de by-pass-opening en de regelkleppen.
4. Activeer de warmtepomp.
5. Stel de klok van de afstandsbediening in.
6. Kies de gewenste temperatuur met behulp van een van de modi van de afstandsbediening.
7. De compressor van de warmtepomp zal na enkele ogenblikken opstarten.

U hoeft nu alleen nog maar te wachten tot de vereiste temperatuur bereikt is.



WAARSCHUWING : Onder normale omstandigheden kan een geschikte warmtepomp het water in een zwembad met 1°C tot 2°C per dag verwarmen. Het is dus heel normaal dat u geen temperatuurverschil in het systeem voelt wanneer de warmtepomp werkt. Een verwarmd zwembad moet afgedekt worden om warmteverlies te voorkomen.

4. 2. Servo-regeling van de circulatiepomp

Als u een circulatiepomp op de klemmen P1 en P2 hebt aangesloten, wordt deze automatisch elektrisch aangedreven wanneer de warmtepomp werkt.

4. INBEDRIJFSTELLING

4. 3. Gebruik van de drukmeter

De meter dient om de druk van het koelmiddel in de warmtepomp te controleren.

De waarden die het aangeeft kunnen sterk variëren, afhankelijk van het klimaat, de temperatuur en de atmosferische druk.

Wanneer de warmtepomp in werking is :

De naald van de meter geeft de druk van het koelmiddel aan.

Gemiddeld bedrijfsbereik tussen 250 en 450 PSI, afhankelijk van de omgevingstemperatuur en de atmosferische druk.

Wanneer de warmtepomp uitgeschakeld is :

De naald geeft dezelfde waarde aan als de omgevingstemperatuur (binnen een paar graden) en de bijbehorende atmosferische druk (tussen 150 en 350 PSI maximum).

Indien lange tijd ongebruikt gelaten :

Controleer de drukmeter voordat u de warmtepomp opstart. Hij moet ten minste 80 PSI aangeven.



Als de druk te ver daalt, zal de warmtepomp een foutmelding geven en automatisch in de «veilige» modus gaan. Dit betekent dat er een koelmiddellekkage is geweest en dat u een gekwalificeerde technicus moet bellen om het te vervangen.

4. 4. Antivriesbescherming



WAARSCHUWING : Om het antivriessysteem te laten werken, moet de warmtepomp van stroom voorzien zijn en moet de circulatiepomp ingeschakeld zijn. Als de circulatiepomp servogestuurd is door de warmtepomp, zal hij automatisch geactiveerd worden.

Wanneer de warmtepomp standby staat, controleert het systeem de omgevingstemperatuur en de watertemperatuur, om zo nodig het antivriesprogramma te activeren.

Het antivriesprogramma wordt automatisch geactiveerd wanneer de omgevingstemperatuur of de temperatuur van het water minder dan 2°C bedraagt en wanneer de warmtepomp langer dan 120 minuten uitgeschakeld is geweest.

Wanneer het antivriesprogramma actief is, activeert de warmtepomp zijn compressor en de circulatiepomp om het water opnieuw op te warmen tot de temperatuur van het water meer dan 2°C bedraagt.

De warmtepomp verlaat automatisch de antivriesstand wanneer de omgevingstemperatuur hoger is dan of gelijk is aan 2°C, of wanneer de warmtepomp door de gebruiker geactiveerd wordt.

5. GEBRUIK

5. 1. Bedrade afstandsbediening

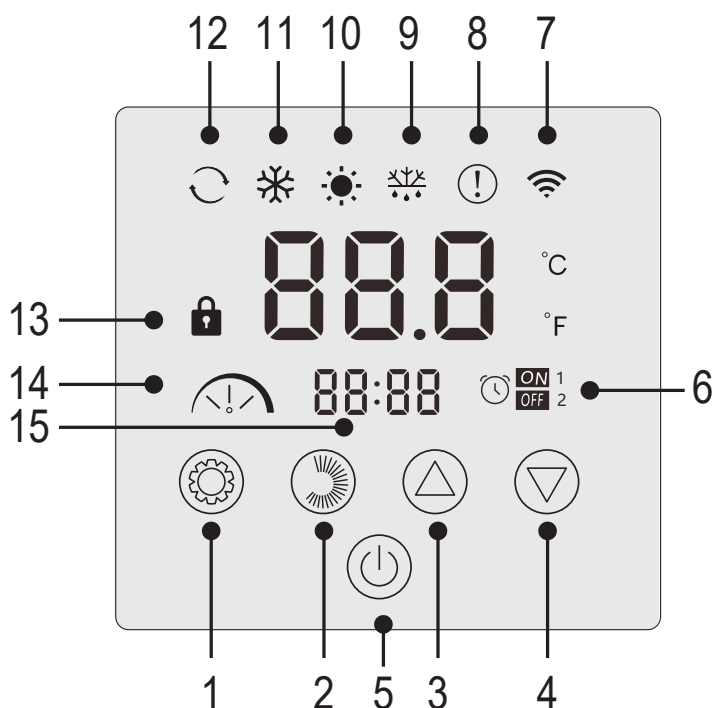

Nr	Functie
1	Selectie bedrijfsmodus / Parameters
2	Selectie modusintensiteit / Instellingen
3	Omhoog / Verhogen
4	Omlaag / Verlagen
5	Aan / Uit
6	Timer aan/uit
7	WiFi-indicator
8	Foutindicator
9	Ontdooi indicator
10	Verwarmingsmodus
11	Koelmodus
12	Automatische modus
13	Vergrendelingsindicator
14	Stille, eco- of boostmodus
15	Tijdweergave

Het bedieningspaneel vergrendelen

Als je niets doet, wordt het bedieningspaneel na 1 minuut automatisch vergrendeld.

Als het bedieningspaneel is vergrendeld, wordt de vergrendelingsindicator  weergegeven.

Druk 2 seconden op de aan/uit-knop  om het bedieningspaneel te ontgrendelen.

De warmtepomp starten

Wanneer het bedieningspaneel ontgrendeld is, drukt u 2 seconden op de aan/uit-knop  om de warmtepomp te starten. Als je warmtepomp is uitgeschakeld, wordt de bedrijfsmodus niet meer weergegeven.

De watertemperatuur instellen

Druk in de hoofdinterface op de knop  of  om de ingestelde temperatuur weer te geven.

Gebruik vervolgens de knoppen  en  om de gewenste temperatuur in te stellen.

Na 3 seconden verlaat het systeem automatisch de temperatuurinstelmodus en keert het display terug naar de huidige watertemperatuur.

Ontdooiing van de pomp forceren

Houd  en  3 seconden ingedrukt om de pomp te forceren te ontdooien, het symbool  verschijnt.

Leds inschakelen/uitschakelen

Om de LED's te deactiveren, zet je parameter L6 op 0 (zie «5. 10. Gebruikersparameters», pagina 236).

5. GEBRUIK

5. 2. Keuzeschakelaar bedrijfsmodus



Alvorens te beginnen moet u controleren of de filtratiepomp werkt en of er water door de warmtepomp circuleert.

Druk op  de knop om de bedrijfsmodus te wijzigen.







Druk op  de knop om de intensiteit van de modus te wijzigen.

Elk vormt een cyclus :



Stille → Eco → Boost

De verwarmings- en koelmodi kunnen elk worden ingesteld op stil, eco of boost. De automatische stand is echter altijd ingesteld op eco. Deze kan niet worden gewijzigd.

Indicatie-lampjes	Werkmodus
	Verwarmingsmodus
	Koelmodus
	Automatische
	STILLE
	ECO
	BOOST

Stille verwarmingsmodus : De warmtepomp verwarmt het water geruisloos.

ECO-verwarmingsmodus : De warmtepomp verwarmt het water op de traditionele manier.

BOOST-verwarmingsmodus : De warmtepomp verwarmt het water in je zwembad snel.

Automatische modus : De warmtepomp selecteert op intelligente wijze de meest geschikte werkingsmodus op basis van de ingestelde temperatuur.

Stille koelmodus : De warmtepomp koelt het water stil.

ECO koelmodus : De warmtepomp koelt het water op de conventionele manier.

BOOST-koelingstand : De warmtepomp koelt het water in je zwembad snel.



WAARSCHUWING : Wanneer de koelmodus overgaat op de verwarmingsmodus of omgekeerd, zal de warmtepomp na 10 minuten opnieuw starten.

Wanneer de temperatuur van het binnenkomende water lager is dan of gelijk is aan de gewenste temperatuur (insteltemperatuur - 2 °C), zal de warmtepomp overschakelen op de verwarmingsmodus. De compressor zal stoppen wanneer de temperatuur van het binnenkomende water hoger is dan of gelijk is aan de vereiste temperatuur (insteltemperatuur + 1 °C).











In alle gevallen geldt dat als er 30 seconden lang geen knop wordt ingedrukt, de huidige instellingswaarde wordt bevestigd en het scherm terugkeert naar de hoofdinterface.

5. GEBRUIK

5. 3. De klok instellen

Stel de systeemklok als volgt in op uw lokale tijd :

- Stap 1:** Druk vanuit  de hoofdinterface gedurende 5 seconden op de knop om de interface voor het instellen van de lokale tijd te openen. De uren en minuten knipperen tegelijkertijd.
- Stap 2:** Druk op  in de interface voor het instellen van de realtime klok. De uurscijfers knipperen en de minuten stoppen met knipperen. Druk op  of  om de uren in te stellen.
- Stap 3:** Druk nogmaals op  nadat u de tijd hebt ingesteld. De minuutcijfers knipperen en de uurscijfers stoppen met knipperen. Druk vervolgens op  of  om de minuten in te stellen.
- Stap 4:** Zodra de minuten zijn ingesteld, drukt u nogmaals op  om de instelling van de lokale tijd te bevestigen en terug te keren naar de hoofdinterface.

Opmerkingen :

1. Druk in de interface voor het instellen van de klok op  om de huidige klokinstelling te bevestigen en terug te keren naar de hoofdinterface.
2. Als er gedurende 30 seconden geen knop wordt ingedrukt, wordt de klokinstelling bevestigd en keert het scherm terug naar de hoofdinterface.



Step 1



Step 2

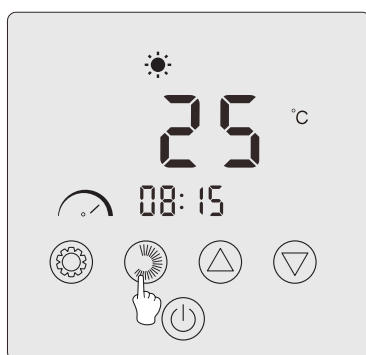

Step 3



Step 4

5. GEBRUIK

5. 4. Tijd programmeren



Met deze functie kun je de start- en stoptijden programmeren. Je kunt in totaal 2 programma's opslaan, d.w.z. je kunt maximaal 2 verschillende starts en 2 verschillende stops programmeren.

Opmerkingen :

1. Als het tijdprogramma geactiveerd is, wordt het programmanummer weergegeven op de hoofdinterface.
2. Een tijdprogramma is niet geldig als de start- en stoptijden identiek zijn.
3. Als er gedurende 30 seconden geen knop wordt ingedrukt, wordt de huidige instelling opgeslagen en keert het scherm automatisch terug naar de hoofdinterface.

Activeer de tijdprogrammeerfunctie

- Stap 1:** Druk gedurende 3 seconden op deze toets om toegang te krijgen tot de L parameterinstelling.
- Stap 2:** Druk twee keer op tot je bij L2 bent. Druk nogmaals om de instelling te openen. Druk op om L2 in te stellen op «1»
- Stap 3:** Druk op om te bevestigen en druk vervolgens op om terug te keren naar de hoofdinterface.

Je warmtepomp programmeren

- Stap 1:** Houd op de hoofdinterface 3 seconden ingedrukt om de tijdprogramma-instelling te openen. Je kunt in totaal 2 programma's opslaan. Wanneer u de interface voor tijdprogramma's opent, knippert programma 1.
- Stap 2:** Wanneer programma 1 knippert, drukt u op om de instelling voor programma AAN te openen. De uurscijfers knipperen. Druk op of om de programmatijd in te stellen.
- Stap 3:** Druk na het instellen van de programmatijd nogmaals op om naar het instellen van de programmaminuten te gaan, de minuutcijfers knipperen. Druk op of om de programmaminuten in te stellen.
- Stap 4:** Nadat je de tijd en minuten hebt ingesteld voor het starten van het programma, druk je nogmaals op om naar de UIT-instelling van het programma te gaan. De instellingsmethode is hetzelfde als hierboven.
- Stap 5:** Druk na het instellen van de programmastop nogmaals op om het programmeren van programma 1 te bevestigen.
- Stap 6:** Druk op of om naar programma 2 te gaan. De instellingsmethode is dezelfde als voor programma 1.

Activeer een programma

- Stap 1:** Druk gedurende 3 seconden op om programma 1 te activeren. Het pictogram en het cijfer «1» verschijnen op het scherm.
- Stap 2:** Druk op of om programma 2 te selecteren en druk vervolgens 3 seconden op om programma 2 te activeren. Het pictogram en het cijfer «2» verschijnen op het scherm.
- Stap 3:** Druk op om de geactiveerde programma's te bevestigen en terug te keren naar de hoofdinterface.

Een programma deactiveren

- Stap 1:** Houd vanuit de hoofdinterface 3 seconden ingedrukt om toegang te krijgen tot de instellingen voor tijdprogrammering.
- Stap 2:** Druk op of om het te deactiveren programma te selecteren.
- Stap 3:** Druk gedurende 3 seconden op om het programma te deactiveren. Het pictogram verdwijnt.

5. GEBRUIK

5. 5. Downloaden en installeren van de «Poolex»-applicatie

Over de Poolex app:

Om je warmtepomp op afstand te bedienen, moet je een Poolex-account aanmaken.

Met de Poolex-toepassing kun je je zwembadapparatuur op afstand bedienen, waar je ook bent. Je kunt meerdere apparaten tegelijk toevoegen en bedienen. Apparaten die compatibel zijn met Smart Life of Tuya (afhankelijk van het land) zijn ook compatibel met de Poolex-toepassing.

Met de Poolex-toepassing kun je de apparaten die je hebt ingesteld delen met andere Poolex-accounts, realtime waarschuwingen ontvangen over de werking en scenario's creëren met meerdere apparaten, op basis van de weergegevens van de toepassing (geolocatie essentieel).

De Poolex-toepassing gebruiken betekent ook deelnemen aan de voortdurende verbetering van onze producten.

iOS:

Scan of zoek naar "Poolex" in de App Store om de app te downloaden:



Wees voorzichtig, controleer de compatibiliteit van uw telefoon en de versie van uw besturingssysteem voordat u de applicatie installeert.

Android:

Scan of zoek naar "Poolex" in de play om de app te downloaden:



Wees voorzichtig, controleer de compatibiliteit van uw telefoon en de versie van uw besturingssysteem voordat u de applicatie installeert.

5. GEBRUIK

5. 6. Installeren van de app



WAARSCHUWING : Voordat u begint, moet u ervoor zorgen dat u de «Poolex»-app gedownload hebt, dat u verbinding hebt met uw lokale wifi-netwerk, en dat uw warmtepomp elektrisch aangesloten is en werkt. Vraag indien nodig uw dealer om advies: mogelijk moet u [Wifi Link](#) installeren.

U moet een «Poolex»-account aanmaken om uw warmtepomp op afstand te kunnen bedienen. Als u al een «Poolex»-account hebt, log dan in en ga direct naar stap 3.

Stap 1: Klik op «Een nieuw account aanmaken» en kies om te registreren via «E-mail» of «Telefoon,» waar u een verificatiecode zal worden toegestuurd.

Voer uw emailadres of telefoonnummer in en klik op «Verificatiecode verzenden».

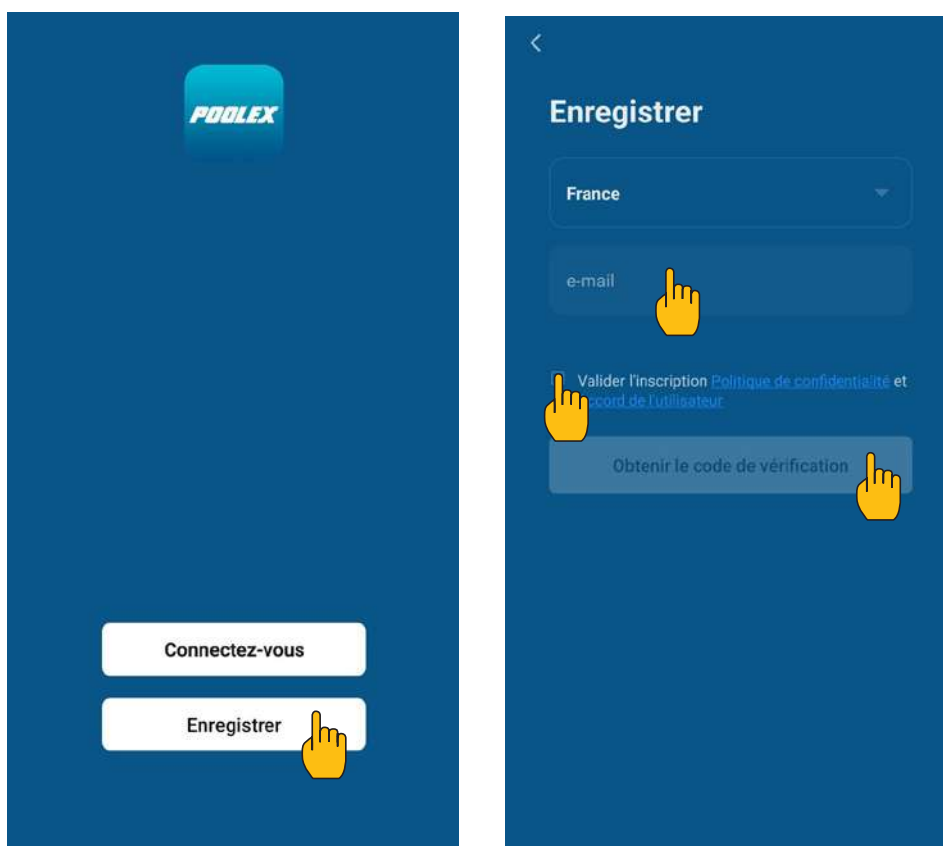

Stap 2: Voer de verificatiecode in die u per e-mail of telefoon hebt ontvangen om uw account te valideren.

Proficiat! U maakt nu deel uit van de «Poolex»-gemeenschap.

5. GEBRUIK

Stap 3: (aanbevolen) Voeg een voorwerp toe door op «...» te klikken en dan op «Voorwerp toevoegen». Voer de naam in («Zwembad» bijvoorbeeld), en klik dan op «Gereed».

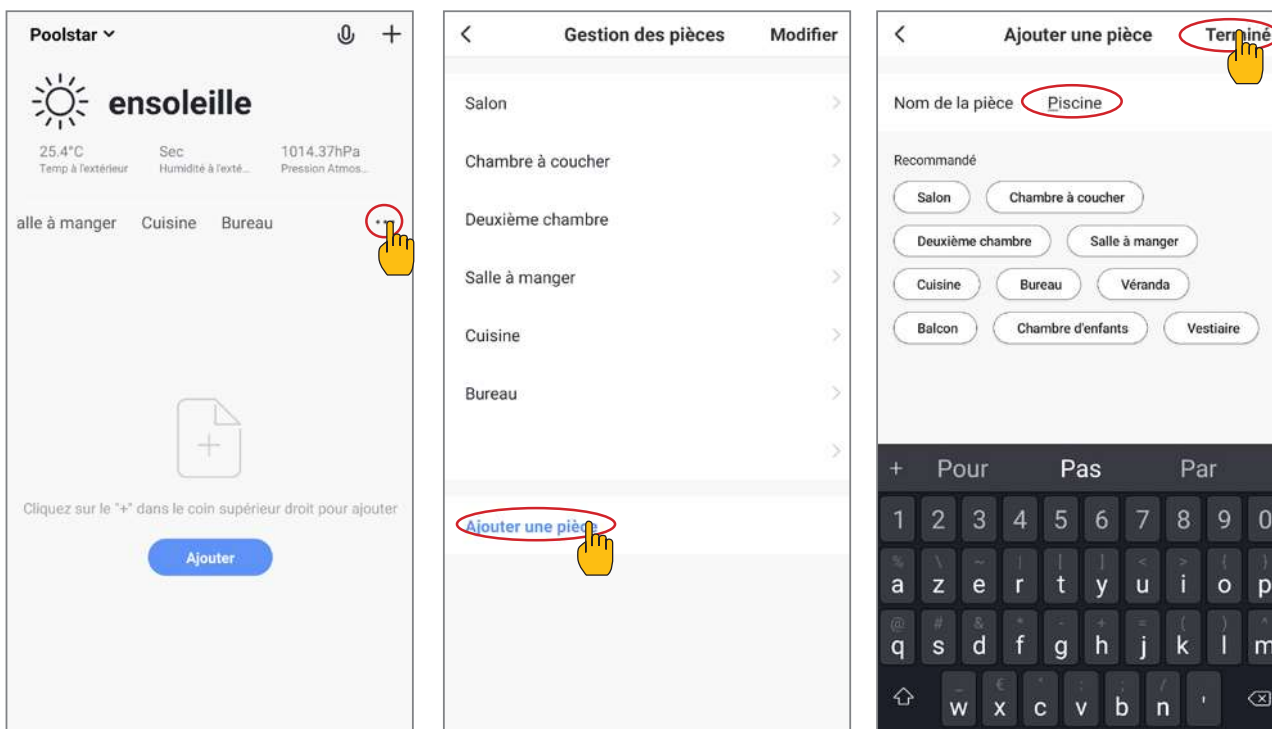

Stap 4: Voeg nu een apparaat toe aan uw «Zwembad»
Klik op «Toevoegen» of «+» en dan op «Grote apparaten ...» gevolgd door «Waterverwarmer.»
Laat uw smartphone op het scherm «Toevoegen» staan en ga naar de koppelingsstap voor uw schakelkast.

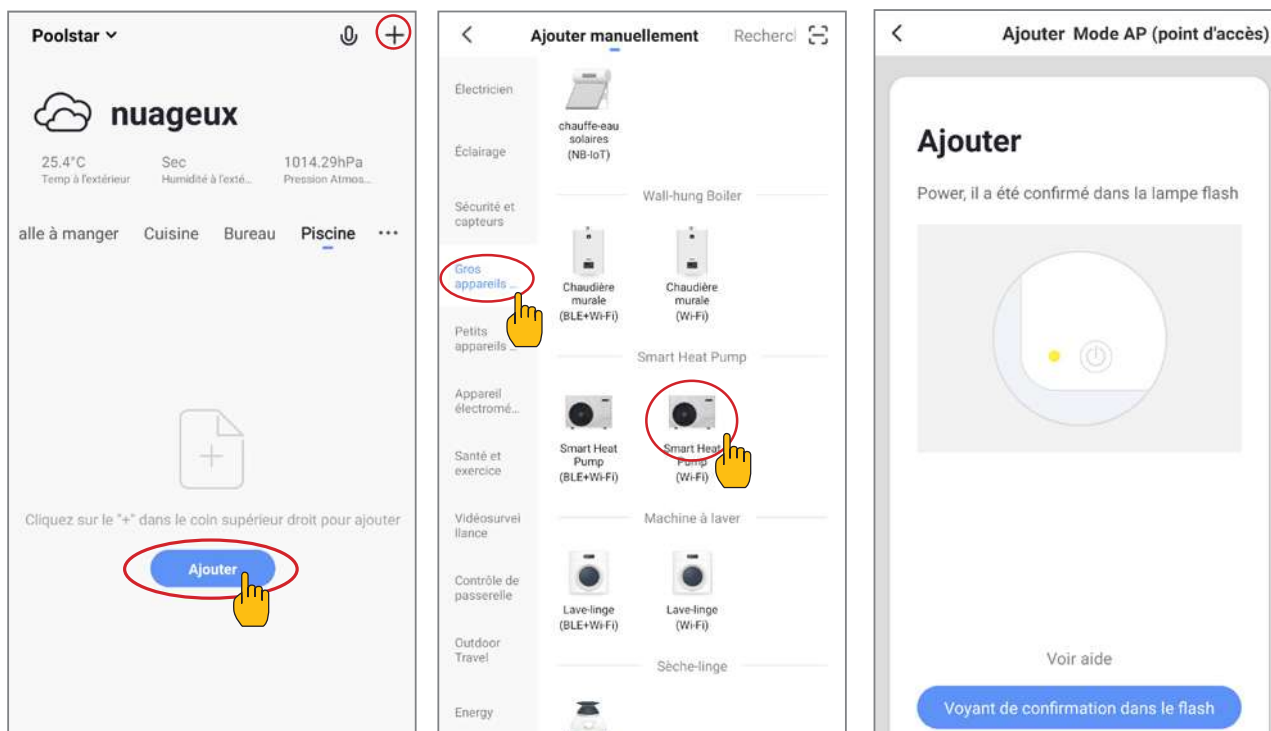

5. GEBRUIK

5. 7. Koppelen van de warmtepomp

Stap 1: Begin nu met de koppeling.

Kies uw wifi-thuisnetwerk, voer het wifi-wachtwoord in en druk op «Bevestigen».





WAARSCHUWING : De «Poolex»-applicatie ondersteunt alleen 2,4 GHz wifi-netwerken.

Als uw wifi-netwerk de 5GHz frequentie gebruikt, ga dan naar de interface van uw wifi-thuisnetwerk om een tweede 2.4GHz wifi-netwerk aan te maken (beschikbaar op de meeste internetboxen, routers en wifi-toegangspunten).

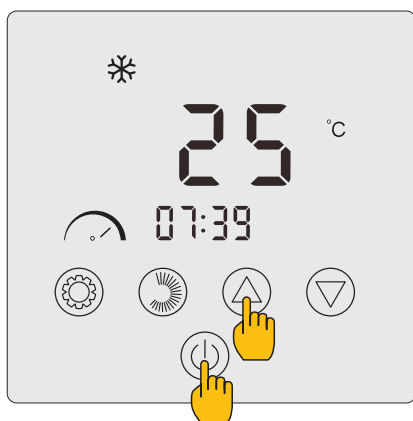
Stap 2: Activeer de koppelingsmodus op uw warmtepomp volgens de volgende procedure :



Druk tegelijkertijd op  en  gedurende 3 seconden. De LED  verschijnt en knippert. De besturingseenheid is klaar om gekoppeld te worden.

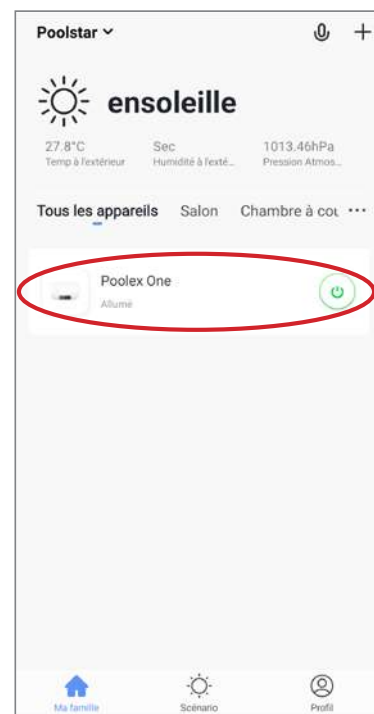
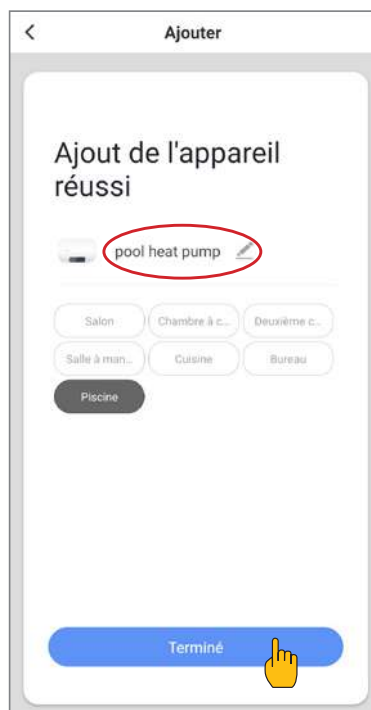

De koppeling is geslaagd, je kunt je Poolex warmtepomp een andere naam geven en dan op 'Voltooien' drukken.

Gefeliciteerd, je warmtepomp kan nu worden bediend vanaf je smartphone!

Opmerking : Het knipperen stopt wanneer de kast met wifi verbonden is.

5. GEBRUIK

5. 8. Controles

Interface

- 1 Huidige zwembadtemperatuur
- 2 Insteltemperatuur
- 3 Huidige bedrijfsmodus
- 4 De warmtepomp aan/uit zetten
- 5 De temperatuur wijzigen
- 6 De bedrijfsmodus wijzigen
- 7 Het werkingsbereik instellen

Configureer de werkingsbereiken voor de warmtepomp

Maak een schema : kies de tijd, de dag(en) van de week(en), en de actie (aan- of uitzetten) en sla op.

Een tijdslot te wissen : Druk op de tijdsperiode die u wilt verwijderen en houd deze ingedrukt.

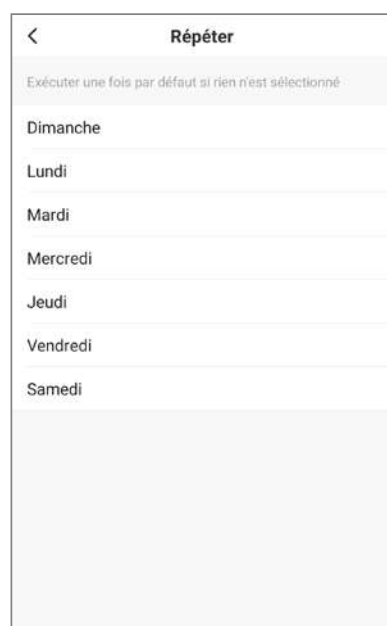
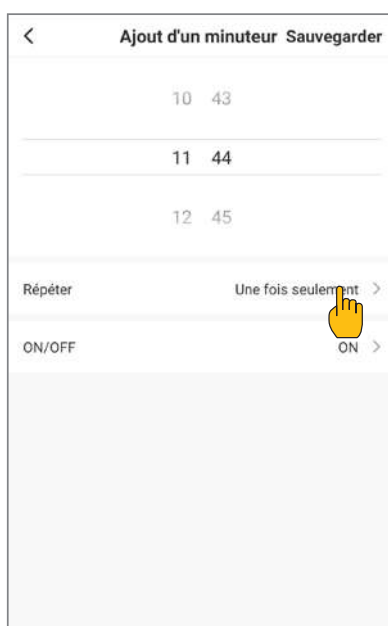

Keuze van bedrijfsmodi

In het geval van een Inverter-warmtepomp :

Je kunt kiezen uit de verwarmingsmodus (eco), koelmodus(eco), Automatische modus, Verwarming BOOST, Stille verwarmingsmodus, koelmoduseling BOOST, Stille koelmodus

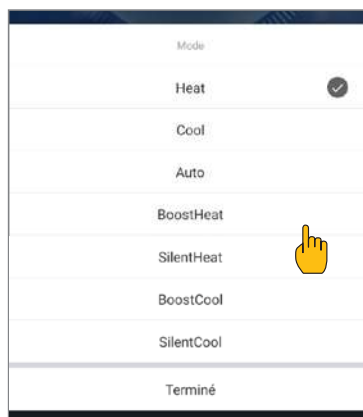

Beschikbare modi

- Verwarmingsmodus(eco)*
- Koelmodus(eco)*
- Automatische*
- Verwarming BOOST*
- Stille Verwarmingsmodus*
- BOOST-koelingstand*
- Stille koelmodus*

*Sommige modi kunnen veranderen afhankelijk van de machine.

5. GEBRUIK

4. 9. Statuswaarden

De statuswaarden kunnen via de afstandsbediening worden gecontroleerd door de volgende stappen te volgen.

Stap 1: 3 seconden ingedrukt houden om  naar de parametreerverificatiemodus te gaan.

Stap 2: Druk op  of  om de parameterwaarden te controleren.

Stap 3: Druk op  om terug te keren naar het hoofdscherm.

Tabel met statuswaarden

N°	Description	Valeurs réelles
T1	Uitblaasttemperatuur (T1-sensor)	
T2	Buitenspoeltemperatuur (T2-sensor)	
T3	Buitenomgevingstemperatuur (T3-sensor)	
T4	Temperatuur waterinlaat (T4-sensor)	
T5	Temperatuur wateruitlaat (sensor T5)	
T6	Aanzuigtemperatuur (sensor T6)	
T7	Temperatuur binnenbatterij (sensor T7)	
T8	Gereserveerd	
T9	Gereserveerd	
T10	IPM temperatuur	
T11	Gereserveerd	
Ft	Doelfrequentie	
Fr	Huidige frequentie	
IF	Openingshoek hoofd-EEV	
2F	Openingshoek hulp-EVV	
od	Bedrijfsmodus	1 : Koelen; 4 : Verwarmen
Pr	Ventilatorsnelheid	DC : Huidige snelheid (display*10)
dF	Status ontdooien	
Oil	Retourstatus compressorolie	
r1	Gereserveerd	
r2	Elektrische schakelaar chassisverwarming (anti-ijs)	
r3	Gereserveerd	
SEF	Vierwegklepschakelaar	
HF	Gereserveerd	
PF	Gereserveerd	
PFF	Gereserveerd	
Pu	Schakelaar waterpomp	
AH	Hoge ventilatorsnelheid	
Ad	Gemiddelde ventilatorsnelheid	
AL	Lage ventilatorsnelheid	
dcU	Gelijkspanning	
dcC	Compressorstroom omvormer (A)	
AcU	AC-ingangsspanning	
AcC	AC-ingangsstroom	
HE1	Geschiedenis laatste foutcode	
HE2	Geschiedenis laatste foutcode -1	
HE3	Geschiedenis laatste foutcode -2	
HE4	Geschiedenis laatste foutcode -3	
Pr	Protocol versie	
Sr	Softwareversie	

5. GEBRUIK

5. 10. Gebruikersparameters

Gebruikersparameters wijzigen

Stap 1: Druk gedurende 3 seconden op  deze toets om toegang te krijgen tot de wijziging van de gebruikersparameters.

Stap 2: Druk op  en  om de gevanceerde parameter te selecteren die u wilt wijzigen.

Stap 3: Druk op  om de parameter te wijzigen. De waarde knippert.

Stap 4: Druk op  en  om de waarde te wijzigen

Stap 5: Druk op  om de wijziging te bevestigen.

Als er gedurende 10 seconden geen actie wordt ondernomen, keert u automatisch terug naar het hoofdscherm.

Tabel met gebruikersparameters

Code	Parameter	Beschrijving	Standaardwaarde
L0	Regelmodus warmtepomp	0: De circulatiepomp stopt niet wanneer de warmtepomp de ingestelde waarde bereikt en stopt. 1: Wanneer de warmtepomp de ingestelde waarde bereikt en stopt, stopt de circulatiepomp 60 seconden later dan de compressor en draait 5 minuten elke L1 minuten.	0
L1	Interval van verloren graden ten opzichte van de gewenste temperatuur, zodat de warmtepomp weer opstart	Wanneer de warmtepomp de ingestelde waarde bereikt en stopt, draait de circulatiepomp 5 minuten elke (L1) min, L1 = 3~180minuten.	30
L2	Tijd programmering	0: Geen tijdprogrammeerfunctie, de tijdprogrammeerknop is niet geldig en het bijbehorende tijdprogrammeerpictogram verdwijnt. 1: Tijdsprogrammering is geldig en kan worden ingesteld. Zodra de tijdprogrammering is voltooid, verdwijnt het tijdprogrammeericoon niet.	0
L3	Geschiedenis uitschakeling	0=OFF ; 1=ON	1
L4	--	--	--
L5	Bedrijfsmodi	Plaats van waarden : 0~3 0 = Verwarmen ; 1=Koelen ; 2 = Koelen + Verwarmen ; 3 = Koelen + Verwarmen + Automatisch + Boost verwarming + Stille verwarming + Boost koeling + Stille koeling.	3
Lb	LED-paneel	0=OFF ; 1=ON	1

5. GEBRUIK

5. 11. Geavanceerde instellingen



WAARSCHUWING : Deze handleiding wordt gebruikt als hulp bij onderhoud en toekomstige reparaties.

De standaardinstellingen mogen alleen worden gewijzigd door een ervaren professional.

Elke wijziging van de standaardinstellingen doet automatisch de garantie vervallen. Neem contact op met de dienst na verkoop als u ze wilt wijzigen.

Voer de toegangscode in bij de geavanceerde instellingen

Stap 1: Druk op  en  gedurende 3 seconden.

Stap 2: Druk op  om het eerste cijfer te selecteren dat gewijzigd moet worden en vervolgens het volgende.

Stap 3: Druk op  en  om de waarde te wijzigen.

Stap 4: Druk nogmaals op  om de wijziging te bevestigen. Keer terug naar stap 3 om de code te voltooien.



Stap 5: Druk op  om de code te valideren en toegang te krijgen tot de geavanceerde instellingen. De modus Parametercontrole wordt geopend.

Als er gedurende 10 seconden geen actie wordt ondernomen, keert u automatisch terug naar het hoofdscherm.

Geavanceerde instellingen wijzigen

Deze stap kan alleen worden uitgevoerd als je de juiste code hebt gevalideerd om toegang te krijgen tot de geavanceerde instellingen.

Stap 1: Druk op  om de code te valideren en toegang te krijgen tot de geavanceerde instellingen.

Stap 2: Druk op  en  kies de geavanceerde parameter die u wilt wijzigen. Zie de «Tabel met geavanceerde instellingen», pagina 238, voor meer informatie over de functies en instellingen die voor elke parameter beschikbaar zijn.

Stap 3: Druk op  om de parameter te wijzigen. De waarde knippert.

Stap 4: Druk op  en  om de waarde te wijzigen.

Stap 5: Druk op  om de verandering te bevestigen.

Als er gedurende 10 seconden geen actie wordt ondernomen, keert u automatisch terug naar het hoofdscherm.

5. GEBRUIK

Tabel met geavanceerde instellingen

Nr.	Description	Adjustment range
H0	Instelwaarde geaccumuleerde verwarmingstijd	30~120
H1	Maximale ontdooitijd	1~25
H2	Uitgang ontdooitemperatuur	1~25
H3	Ingang ontdooitemperatuur	-20~20
F0	Instelwaarde voor opstartverschil verwarming	0~5
F1	Afwijking stopwaarde na het bereiken van de ingestelde temperatuur (verwarmingsmodus)	0~5
F2	EEV-instelcyclus	10~60
F3	Instelwaarde startafwijking koelen	0~18
F4	Afwijking stopwaarde na het bereiken van de ingestelde temperatuur (koelmodus)	0~18
P0	Compensatietemperatuur	-9~9
P1-P2	Gereserveerd	Niet actief
P3	Minimale werkende omgevingstemperatuur ¹	-30~15
P4	Afwijking van minimale werkende omgevingstemperatuur	2~18
P5	Gereserveerd	Niet actief
Pb	Elektrische hulpverwarming	OF: OFF/0 ; ON: ON/1
P7	Startpunt temperatuur elektrische hulpverwarming ²	2~15
P8	Bescherming tegen watertemperatuurverschil tussen inlaat en uitlaat	2~60
P9	Startpunt voor temperatuur chassisverwarming	-9~10
P10-P1b	Gereserveerd	Niet actief
P17	Maximale openingshoek EEV	50~480
P18	Minimale openingshoek van EEV	50~300
P19	Gereserveerd	Niet actief
P20	Geforceerde recycling van koelmiddel	OF: OFF/0 ; ON: ON/1
P21	Gereserveerd	Niet actief
P22	Maximum insteltemperatuur verwarming	35-60
P23	Minimale temperatuurinstelling voor verwarming	15-25
P24	Instellingstemperatuur voor maximale koeling	25-35
P25	Minimale koeltemperatuur	2-10
C0	Testmodus	OF: OFF/0 ; ON: ON/1
C1	Testmodus - handmatige compressorfrequentie	10~120
C2	Testmodus - handmatige openingshoek van de hoofd-EVV	0~480
C3	Testmodus - handmatige openingshoek van de aanvullende EEV	0~480
C4	Testmodus - snelheid ventilatormotor	0~480

1 Als de omgevingstemperatuur \leq ingestelde temperatuur, stopt het apparaat

2 als omgevingstemperatuur \leq ingestelde temperatuur, kan verwarming starten

5. GEBRUIK

Tabel met geavanceerde instellingen

Nr.	Adjustment range	Factory setting						
		6 kW	9 kW	12 kW	15 kW	15 kW Tri	20 kW	20 kW Tri
H0	30~120	30 min	30 min		30 min	30 min	30 min	30 min
H1	1~25	12 min	12 min		12 min	12 min	12 min	12 min
H2	1~25	8°C	8°C		12°C	12°C	12°C	12°C
H3	-20~20	-6°C	-5°C		-6°C	-6°C	-6°C	-6°C
F0	0~5	2°C	2°C	2°C	2°C	2°C	2°C	2°C
F1	0~5	1°C	1°C	1°C	1°C	1°C	1°C	1°C
F2	10~60	30 s	30 s	30 s	30 s	30 s	30 s	30 s
F3	0~18	2°C	2°C	2°C	2°C	2°C	2°C	2°C
F4	0~18	1°C	1°C	1°C	1°C	1°C	1°C	1°C
P0	-9~9	0°C	0°C	0°C	0°C	0°C	0°C	0°C
P1-P2	Niet actief	-	-	-	-	-	-	-
P3	-30~15	-15°C	-15°C	-15°C	-15°C	-15°C	-15°C	-15°C
P4	2~18	2°C	2°C	2°C	2°C	2°C	2°C	2°C
P5	Niet actief	-	-	-	-	-	-	-
P6	OF: OFF/0 ; ON: ON/1	ON	ON	ON	ON	ON	ON	ON
P7	2~15	5°C	5°C	5°C	5°C	5°C	5°C	5°C
P8	2~60	15°C	15°C	15°C	15°C	15°C	15°C	15°C
P9	-9~10	0°C	0°C	0°C	0°C	0°C	0°C	0°C
P10-P16	Niet actief	-	-	-	-	-	-	-
P17	50~480	480P	480P	480P	480P	480P	480P	480P
P18	50~300	60P	60P		76P	76P	84P	84P
P19	Niet actief	-	-	-	-	-	-	-
P20	OF: OFF/0 ; ON: ON/1	OF	OF	OF	OF	OF	OF	OF
P21	Niet actief	-	-	-	-	-	-	-
P22	35-60	40°C	40°C	40°C	40°C	40°C	40°C	40°C
P23	15-25	15°C	15°C	15°C	15°C	15°C	15°C	15°C
P24	25-35	30°C	30°C	30°C	30°C	30°C	30°C	30°C
P25	2-10	10°C	10°C	10°C	10°C	10°C	10°C	10°C
C0	OF: OFF/0 ; ON: ON/1	OF	OF	OF	OF	OF	OF	OF
C1	10~120	50Hz	50Hz	50Hz	50Hz	50Hz	50Hz	50Hz
C2	0~480	350P	350P	350P	350P	350P	350P	350P
C3	0~480	150P	150P	150P	150P	150P	150P	150P
C4	0~480	82	82	82	82	82	82	82

6. ONDERHOUD EN SERVICE

6. 1. Onderhoud en service



WAARSCHUWING : Alvorens onderhoudswerkzaamheden aan het toestel uit te voeren, moet u zich ervan vergewissen dat u de elektrische stroomvoorziening hebt losgekoppeld.

Reiniging

De behuizing van de warmtepomp moet met een vochtige doek gereinigd worden. Het gebruik van detergenten of andere huishoudelijke producten kan het oppervlak van de behuizing beschadigen en de eigenschappen ervan aantasten.

De verdampers aan de achterkant van de warmtepomp moet zorgvuldig schoongemaakt worden met een stofzuiger en een zacht borstelhulpstuk.

Jaarlijks onderhoud

De volgende handelingen moeten ten minste eenmaal per jaar door een gekwalificeerd persoon worden verricht.

- ✓ Veiligheidscontroles uitvoeren.
- ✓ Controleer de integriteit van de elektrische bedrading door de voedingsklemmen opnieuw aan te spannen (zie § 3. 8, pagina 223).
- ✓ De aardverbindingen controleren.
- ✓ De stand van de drukmeter en de aanwezigheid van koelmiddel controleren.

6. 2. Opslag tijdens de winter

In het laagseizoen, wanneer de omgevingstemperatuur lager is dan 3°C, moet een stilstaande warmtepomp winterklaar worden gemaakt om schade door vorst te voorkomen.



Stap 1

Koppel de warmtepomp los van de stroomvoorziening.

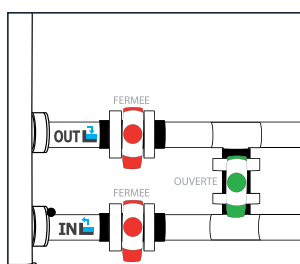

Stap 2

Open de by-pass-klep. Sluit de inlaat- en uitlaatkleppen.

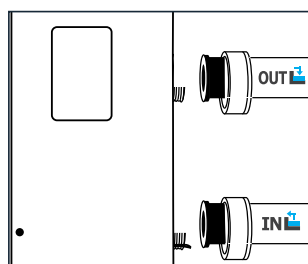

Stap 3

Schroef de afvoerstop en de waterleidingen los om al het water uit de warmtepomp te laten lopen.

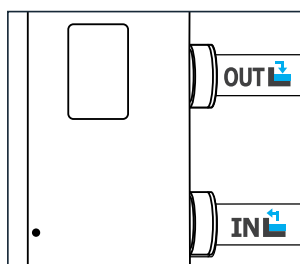

Stap 4

Schroef de afvoerstop en de leidingen weer aan elkaar of blokkeer ze met lappen om te voorkomen dat er vreemde voorwerpen in het leidingwerk terecht komen.

Bescherm ten slotte de pomp met de hoes voor de winteropslag.

Winterklaar maken in 4 stappen



Als een circulatiepomp servogestuurd wordt door de warmtepomp, moet u die ook laten leeglopen.

7. REPARATIES



WAARSCHUWING : Onder normale omstandigheden kan een geschikte warmtepomp het water in een zwembad met 1°C tot 2°C per dag verwarmen. Het is dus heel normaal dat u geen temperatuurverschil in het systeem voelt wanneer de warmtepomp werkt. Een verwarmd zwembad moet afgedekt worden om warmteverlies te voorkomen.

7. 1. Storingen en defecten

Als er een probleem is, toont het display van de warmtepomp het symbool  en een foutcode in plaats van de temperatuurindicaties. Raadpleeg de tabel hiernaast voor de mogelijke oorzaken van een storing en de te nemen maatregelen.

7. 2. Instellingen resetten

De bedieningskast moet worden uitgeschakeld voordat de parameters kunnen worden teruggezet naar de fabrieksinstellingen.

Gebruikers- en fabrieksinstellingen : Druk op  en  gedurende 10 seconden om de gebruikers- en fabrieksinstellingen te herstellen naar de standaardwaarden.

E-parameters : Druk 3 seconden op ,  en  om de E-instellingen te resetten.

Foutgeschiedenis : Druk 3 seconden op  en  om de foutgeschiedenis te wissen.

7. 3. Lijst van anomalieën

Code	Anomalieën	Resolutie
E01	Storing uitlaattemperatuur	1. Controleer/vervang sensor. 2. Controleer de toestand van de sensorkop.
E05	Storing spoel temperatuur	
E09	Storing afvoerluchttemperatuur	
E13	Storing binnenspoeltemperatuur	
E17	Storing temperatuur retourwater	
E18	Fout wateruitlaattemperatuur	
E21	Communicatiestoring	Neem contact op met de leverancier.
E22	Storing kamertemperatuur	1. Controleer/vervang sensor. 2. Controleer de conditie van de sensorkop.
E25	Fout waterstromingsschakelaar	1. Controleer of de circulatiepomp correct is geïnstalleerd en kan worden gestart. 2. Controleer of de waterleiding niet afgetapt of verstopt is. 3. Controleer de bedrading van de waterstromingsschakelaar of vervang de waterstromingsschakelaar. 4. Controleer of het leidingwerk correct is geïnstalleerd.
E27	Communicatiestoring tussen hoofd- en pilotkaart	Neem contact op met de leverancier.
E28	EEPROM-fout op hoofdprintplaat	Neem contact op met de leverancier.
E29	EEPROM-fout op besturingskaart	
P02	Hoge drukbeveiliging (drie keer achter elkaar blokkeert de machine)	1. Vervang de hogedrukschakelaar. 2. Ontlucht het leidingwerk. 3. Installeer de waterinlaattemperatuursensor correct. 4. Controleer of vervang de circulatiepomp. 5. Tap overtollig koelmiddel af. 6. Reinig de waterwarmtewisselaar regelmatig.

7. REPARATIES

Code	Anomalieën	Resolutie
P06	Beveiliging tegen lage druk (de machine wordt drie keer achter elkaar geblokkeerd)	<ol style="list-style-type: none"> 1. Controleer of vervang onderdelen van de smoorklep. 2. Vinnen van verdamper reinigen. 3. Vervang de lagedrukschakelaar 4. Controleer de positie van het lek, repareer het, vul het vacuüm aan en vul koudemiddel bij volgens het type en gewicht koudemiddel dat op het typeplaatje staat.
P11	Beveiliging tegen hoge uitlaatgas-temperatuur	<ol style="list-style-type: none"> 1. Controleer of de watertemperatuursensor op zijn plaats is geïnstalleerd. 2. Controleer de positie van het lek, repareer het, zuig opnieuw af en vul koudemiddel bij volgens het type en gewicht koudemiddel dat op het typeplaatje staat. 3. Reinig de warmtewisselaar regelmatig. 4. Controleer of vervang de circulatiepomp.
P15	Beveiliging tegen watertemperatuurverschil tussen inlaat en uitlaat	<ol style="list-style-type: none"> 1. Controleer of de pomp normaal werkt en of het watercircuit niet geblokkeerd is. 2. Controleer de instelling van geavanceerde parameter P8: deze moet 15°C zijn.
P16	Beveiliging tegen onderkoeling	Neem contact op met de leverancier.
P17	Beveiliging tegen bevrozing in stand-by	
P18	Beveiliging tegen oververhitting elektrische verwarming	
P19	Compressor stroombeveiliging	
P24	DC ventilator bescherming en uitval	
P25	Bescherming tegen te hoge of te lage externe omgevingstemperatuur	<ol style="list-style-type: none"> 1. Detecteert of de huidige omgevingstemperatuur van de machine buiten het bereik ligt. 2. Controleer of de externe omgevingstemperatuursensor correct is geïnstalleerd. 3. De omgevingstemperatuursensor is beschadigd en moet worden vervangen (controleer na een periode van stilstand of de weergegeven waarde van de omgevingstemperatuur overeenkomt met de huidige omgeving; als er een groot verschil is, kan dit worden beschouwd als een fout in de sensor).
P26	Te hoge wateruittredetemperatuur in verwarmingsmodus	Neem contact op met de leverancier.
P27	Bescherming tegen oververhitting van de buitenbatterij in koelmodus	
R02	Storing in compressoraandrijving	<ol style="list-style-type: none"> 1. Controleer of de bedrading normaal is. 2. Bedraad de draden in de juiste volgorde.
R05	Bescherming tegen oververhitting van IPM-module	Schakel het apparaat uit en na 5 minuten weer in.
R06	Bescherming tegen oververhitting van de warmtepomp	Neem contact op met de leverancier.
R10	DC overspanningsbeveiliging	Normaal bereik ingangsspanning : - eenfase: 182V~242V. - driefasig: 310V~460V
R11	DC onderspanningsbeveiliging	Het wordt aanbevolen om het apparaat met tussenpozen van meer dan 2 minuten in te schakelen of te wachten tot de code automatisch verdwijnt.
R12	AC overspanningsbeveiliging	Normaal bereik ingangsspanning : - eenfase: 182V~242V. - driefasig: 310V~460V
R13	AC onderspanningsbeveiliging	- driefasig: 310V~460V
R24	Instabiele voedingsspanning	Zet het uit en na 5 minuten weer aan.
R21	IPM-beveiliging tegen oververhitting	<ol style="list-style-type: none"> 1. Uitschakelen, na 5 minuten weer inschakelen. 2. Watertemperatuur te hoog. 3. Schakel over naar ECO of stille modus.

8. EINDE LEVENSDUUR PRODUCT

8. 1. Algemene garantievoorwaarden

De Poolstar Company garandeert de oorspronkelijke eigenaar tegen materiaal- en fabricagefouten van de Poolx Dreamline Fi warmtepomp gedurende een periode van **drie (3) jaar**.

- De compressor heeft een garantie van **vijf (5) jaar**.
- De titanium buizenwarmtewisselaar wordt voor een periode van **vijftien (15) jaar** gegarandeerd tegen chemische corrosie, met uitzondering van vorstschade.
- De andere onderdelen van de condensator hebben een garantie van **drie (3) jaar**.

De garantie gaat in op de datum van de eerste factuur.

De garantie is niet van toepassing in de volgende gevallen :

- Storingen of beschadigingen die het gevolg zijn van een installatie, gebruik of reparatie die niet in overeenstemming is met de veiligheidsvoorschriften.
- Storing of schade ten gevolge van een chemisch middel dat ongeschikt is voor het zwembad.
- Storingen of schade die het gevolg zijn van omstandigheden die ongeschikt zijn voor de gebruiksdoeleinden van de apparatuur.
- Schade die voortvloeit uit nalatigheid, ongeval of overmacht.
- Storingen of schade als gevolg van het gebruik van niet-toegestane accessoires.

Reparaties die tijdens de garantieperiode worden uitgevoerd, moeten eerst door een erkende technicus worden goedgekeurd. De garantie vervalt indien de reparatie aan het apparaat wordt uitgevoerd door een persoon die niet door de firma Poolstar gemachtigd is.

De gegarandeerde onderdelen worden naar goeddunken van Poolstar vervangen of gerepareerd. Defecte onderdelen moeten naar onze werkplaatsen worden teruggebracht om tijdens de garantieperiode gedekt te zijn. De garantie dekt geen arbeidskosten of niet-geautoriseerde vervangingen. De terugzending van het defecte onderdeel valt niet onder de garantie.

Geachte heer/mevrouw,

Neemt u even de tijd om de garantieregistratiekaart
in te vullen die u op onze website vindt :

<https://assistance.poolstar.fr/>



Wij danken u voor uw vertrouwen in onze producten.
Veel plezier bij het zwemmen!

Uw gegevens kunnen worden behandeld overeenkomstig de wet op de bescherming van persoonsgegevens van 6 januari 1978 en zullen niet aan derden worden bekendgemaakt

9. ANNEXES / APPENDICES / APÉNDICES / APPENDICI / ANHANG / BIJLAGEN

Silverline Top 6kW

Schemi di cablaggio delle schede elettroniche
Schaltpläne für die elektronische Platine
Elektronische bedradingsschema's

9.1 Schémas de câblage de la carte électronique
Wiring diagrams of the electronic board
Esquemas eléctricos de placas electrónicas

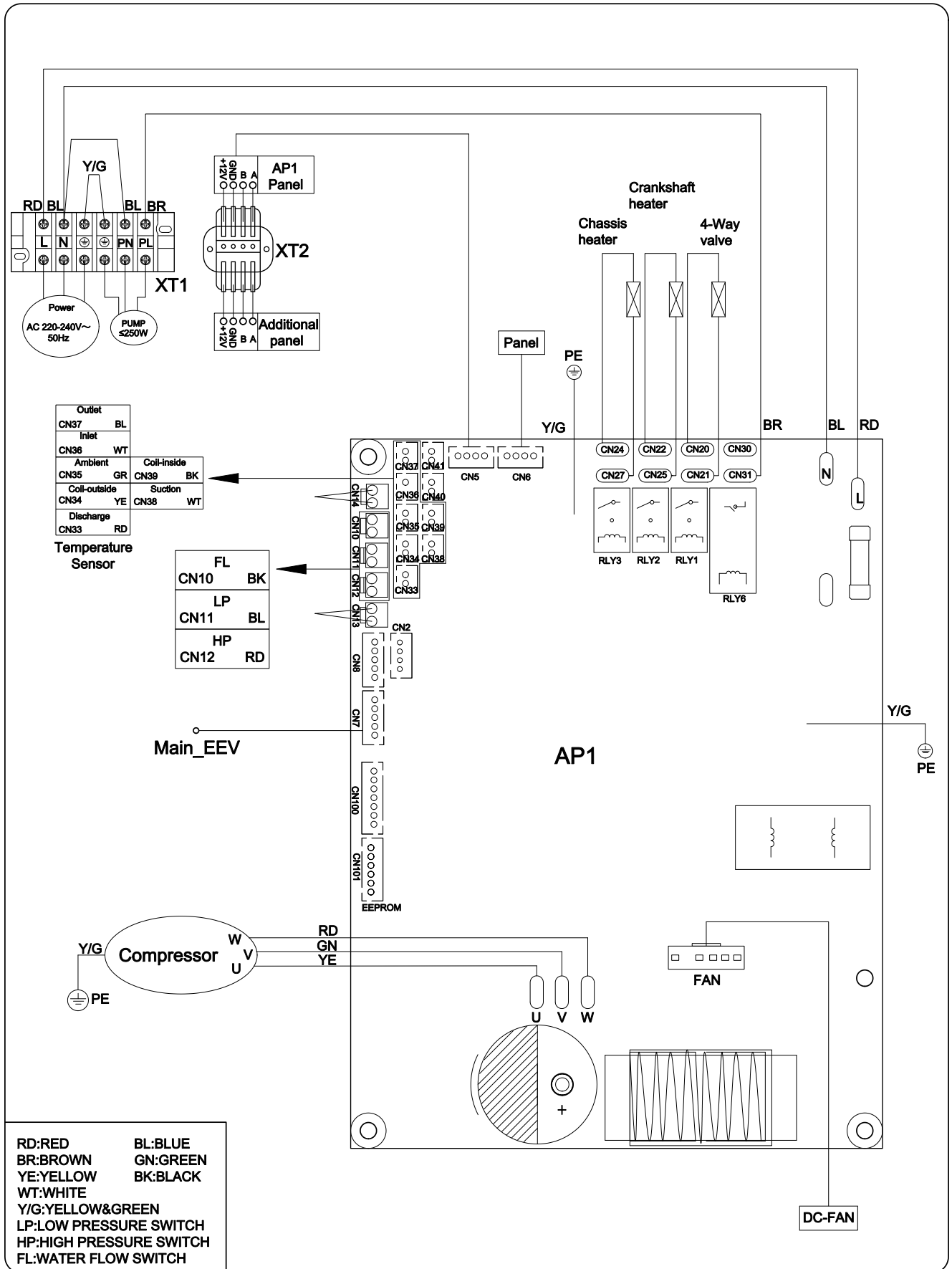

9. ANNEXES / APPENDICES / APÉNDICES / APPENDICI / ANHANG / BIJLAGEN

Silverline Top 9kW et 12kW

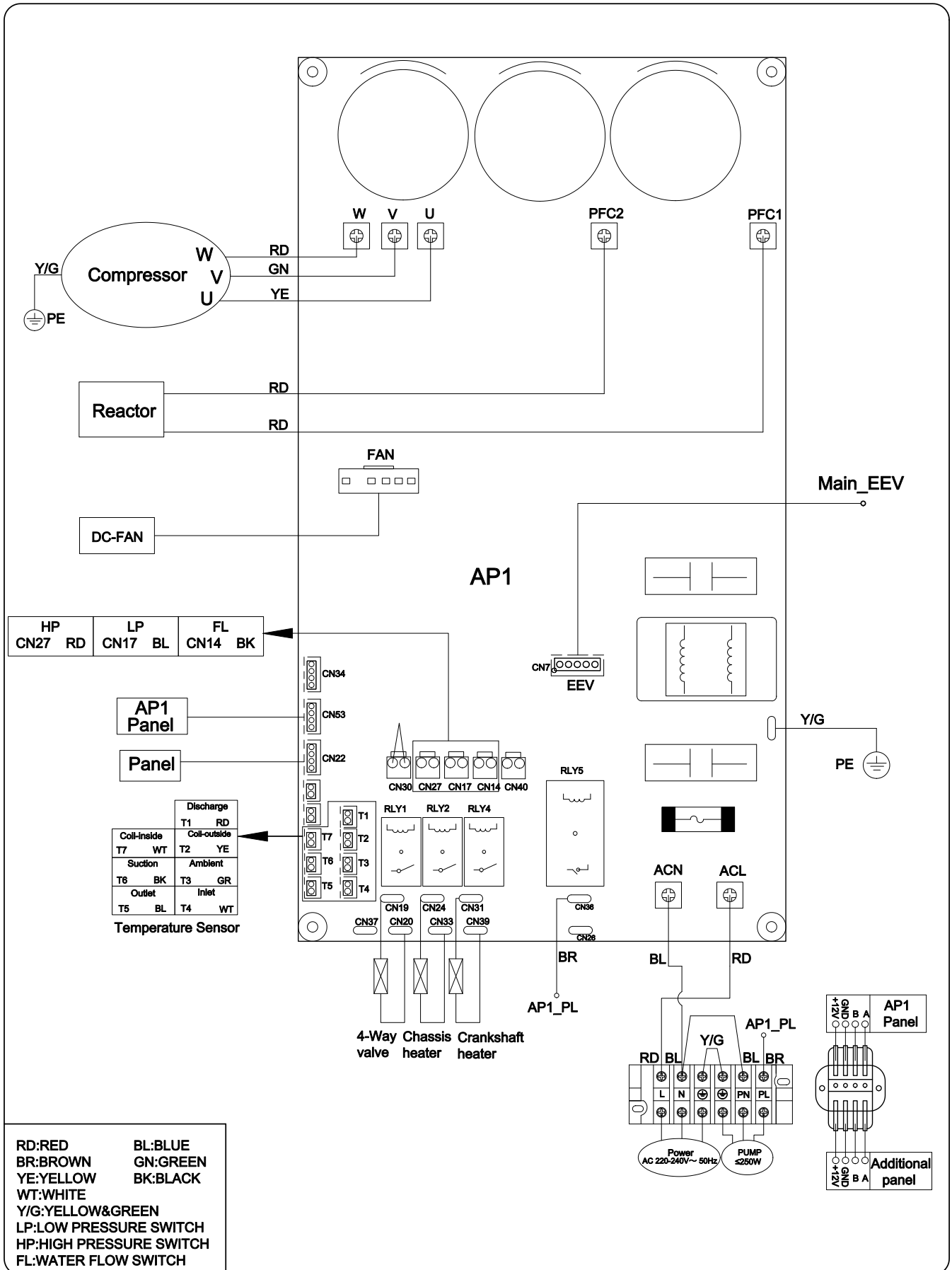

9. ANNEXES / APPENDICES / APÉNDICES / APPENDICI / ANHANG / BIJLAGEN

Silverline Top 15kW et 20kW

Schemi di cablaggio delle schede elettroniche
Schaltpläne für die elektronische Platine
Elektronische bedradingsschema's

9.2 Schémas de câblage de la carte électronique
Wiring diagrams of the electronic board
Esquemas eléctricos de placas electrónicas

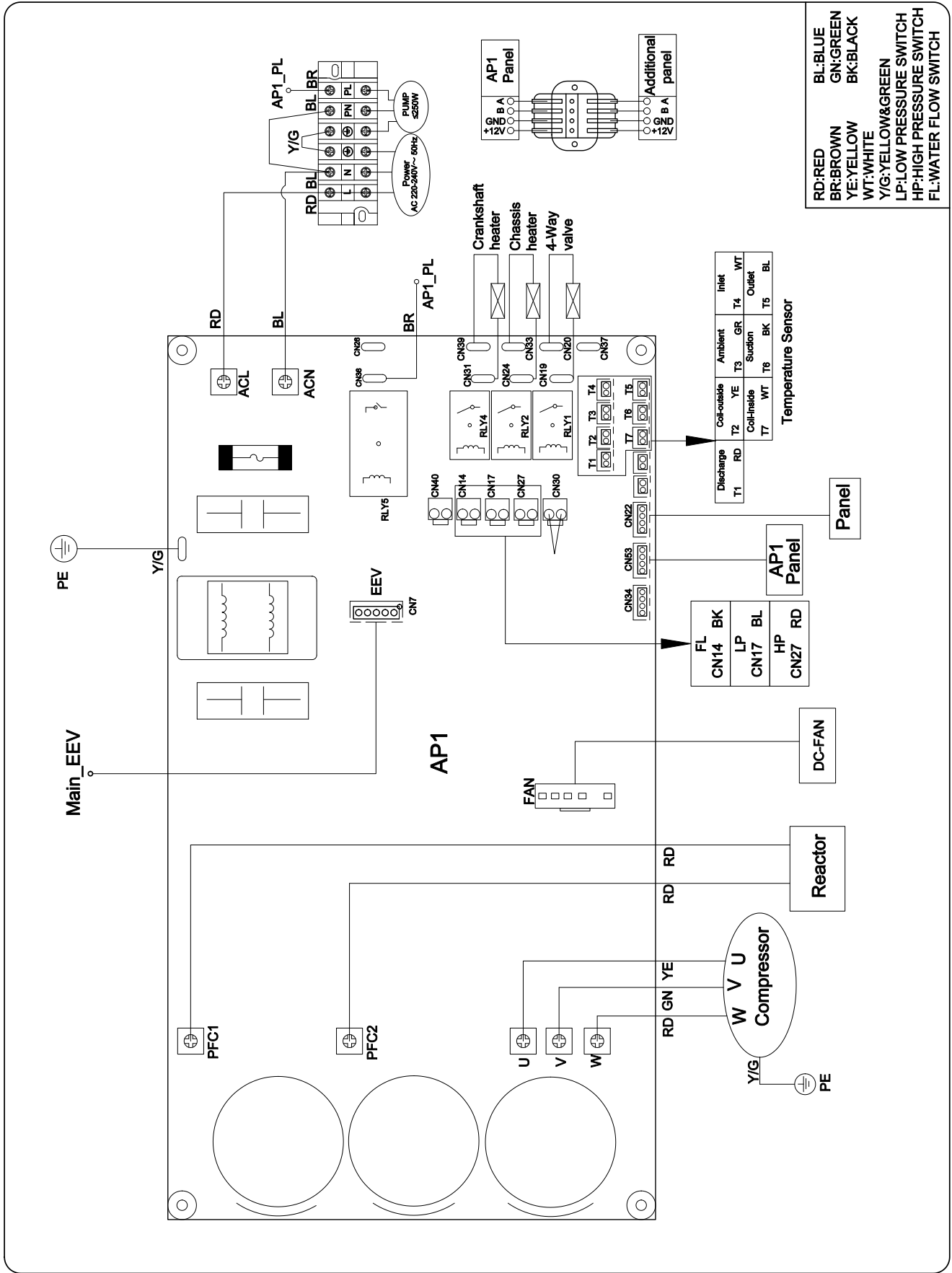

9. ANNEXES / APPENDICES / APÉNDICES / APPENDICI / ANHANG / BIJLAGEN

Silverline Top 15kW Tri et 20kW Tri

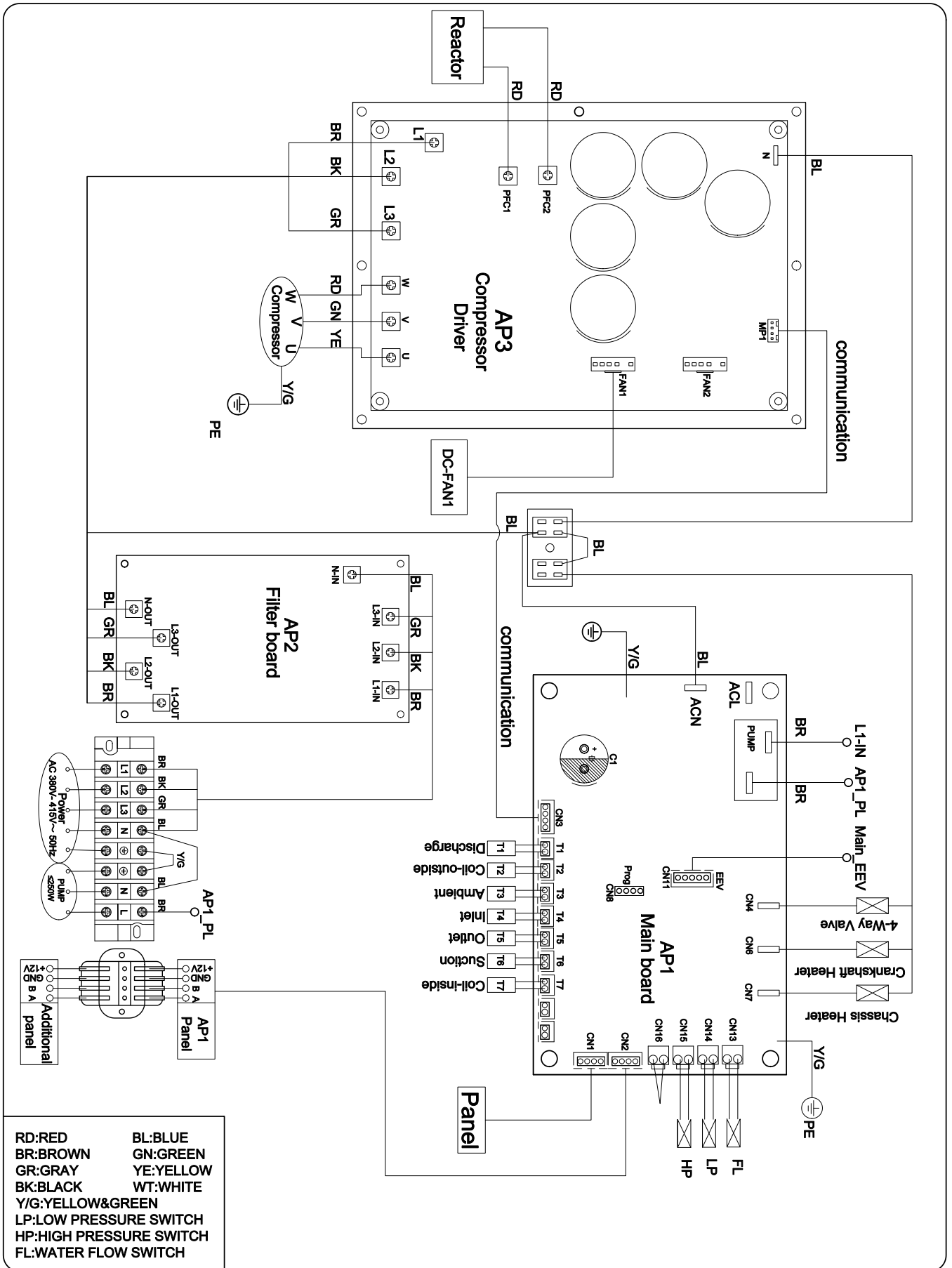

POOLEX



Assistance technique - Technical support -
Asistencia técnica - Assistenza tecnica -
Technische unterstützung - Technische bijstand

www.assistance.poolstar.fr

Poollex is a brand of the group :



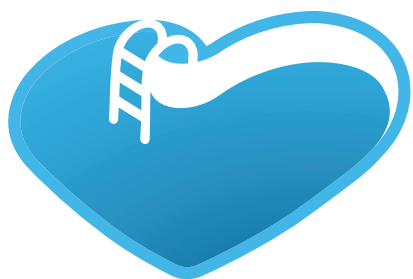

BSVillage

[.com](http://www.bsvillage.com)

PISCINE - WELLNESS - OUTDOOR

www.bsvillage.com

BUSINESS SHOP S.r.l. a Socio Unico
Via della Repubblica n. 19/1 - 42123 Reggio Emilia (RE)
P.Iva e C.F. 02458850357 - Cap. soc. 60.000,00 € i.v.

 www.bsvillage.com

 0522 15 36 417

 info@bsvillage.com

 0522 18 40 494