



**BSVillage**  
PISCINE - WELLNESS - OUTDOOR

MANUALE di MONTAGGIO E UTILIZZO  
**DOCCIA ADIGE**



[www.bsvillage.com](http://www.bsvillage.com)

## ADIGE

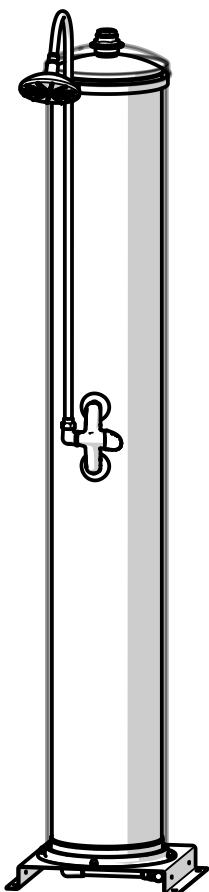

SOL-M  
SOL-TM

## RUBICONE

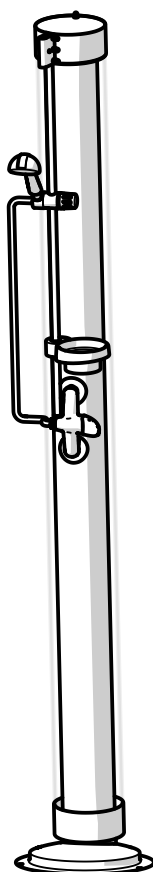



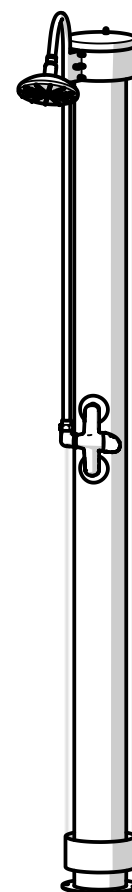

SOL-S





## PIAVE







SOL-N

RG-00539





	<b>MANUALE ISTRUZIONI</b>	DOCCIA SOLARE DA ESTERNO
	<b>INSTRUCTION MANUAL</b>	OUTDOOR SOLAR SHOWER
	<b>MANUAL DE INSTRUCCIONES</b>	DUCHA SOLAR EXTERIOR
	<b>MANUEL D'UTILISATION</b>	DOUCHE SOLAIRE D'EXTÉRIEURE
	<b>BEDIENUNGSANLEITUNG</b>	SOLARDUSCHE FÜR DEN AUSSENBEREICH

 <p>Ci complimentiamo con voi per l'ottima scelta effettuata con l'acquisto di questa doccia solare che, utilizzando una fonte rinnovabile quale è l'energia solare per produrre acqua calda, vi consente di consumare meno energia da fonti tradizionali, conseguentemente di incrementare l'efficienza energetica, di avere un risparmio economico e di contribuire a migliorare la qualità dell'ambiente.</p>	 <p>We congratulate you on the excellent choice made with the purchase of this solar shower which, by using a renewable source such as solar energy to produce hot water, allows you to consume less energy from traditional sources and, consequently, to increase energy efficiency, have economic savings and contribute to the environment quality improvement.</p>
 <p>Permítanos felicitarla por la excelente compra de esta ducha solar que gracias a los rayos solares produce agua caliente, de esta manera Usted consumirá menos energía de fuentes tradicionales, aumentará la eficiencia energética para obtener ahorros económicos y contribuirá a mejorar la calidad del medio ambiente.</p>	 <p>Nous vous félicitons pour l'excellent choix fait avec l'achat de cette douche solaire qui, en utilisant une source renouvelable, telle que l'énergie solaire, pour produire de l'eau chaude, vous permet de consommer moins d'énergie provenant de sources traditionnelles, et, par conséquent, d'augmenter l'efficacité énergétique, de réaliser des économies et de contribuer à améliorer la qualité de l'environnement.</p>
 <p>Wir gratulieren Ihnen zu der ausgezeichneten Wahl, die Sie mit dem Kauf dieser Solardusche getroffen haben, die es Ihnen ermöglicht, mit einer erneuerbaren Quelle wie Sonnenenergie, zur Erzeugung von Warmwasser weniger Energie aus traditionellen Quellen zu verbrauchen. Die Energieeffizienz ist folglich erhöht, wirtschaftliche Einsparungen sind erzielt und Sie können zur Verbesserung der Umweltqualität beitragen.</p>	

**1.  INFORMAZIONI GENERALI**  
** GENERAL INFORMATION**  
** INFORMACIÓN GENERAL**  
** INFORMATIONS GÉNÉRALES**  
** ALLGEMEINE INFORMATIONEN**

 <p>Le istruzioni che seguono sono importanti per garantire la sicurezza di installazione, uso e manutenzione dell'apparecchio.</p> <ul style="list-style-type: none"> <li>• Prima di installare, utilizzare o fare qualsiasi operazione sulla doccia, leggere attentamente il presente manuale</li> <li>• Non tentare mai di eseguire lavori di manutenzione o riparazioni di propria iniziativa. Qualsiasi intervento deve essere eseguito da personale professionalmente qualificato. Una manutenzione carente o irregolare può compromettere la sicurezza operativa del prodotto e provocare danni a persone, animali o cose</li> <li>• È vietato disperdere o lasciare alla portata dei bambini materiale d'imballo in quanto potenziale fonte di pericolo</li> <li>• Alcune parti della doccia solare possono raggiungere temperature elevate; assicurarsi che non vengano accidentalmente a contatto con persone, animali ed oggetti sensibili alle alte temperature</li> <li>• La doccia deve essere usata esclusivamente come descritto in questo manuale. Il produttore non può essere ritenuto responsabile di danni causati da un utilizzo improprio</li> <li>• L'utente deve conservare il presente manuale in modo da poterlo avere a disposizione per ogni ulteriore consultazione. Se il prodotto dovesse essere venduto o comunque ceduto ad un altro proprietario, assicurarsi sempre che il manuale accompagni il prodotto in modo che possa essere consultato dal nuovo proprietario</li> <li>• La targa con i dati tecnici è posta sulla parte laterale della doccia, sotto il raccordo di attacco dell'acqua di ingresso. Essa contiene il nome del modello doccia, numero di serie e l'anno di fabbricazione, necessari per richiedere le parti di ricambio o per segnalare problemi tecnici al fabbricante</li> </ul>	 <p>The following instructions are important to ensure the appliance safe installation, use and maintenance.</p> <ul style="list-style-type: none"> <li>• Read this manual carefully before installing, using or doing any operation on the shower.</li> <li>• Never attempt to carry out maintenance work or repairs on your own initiative. Any intervention must be performed by professionally qualified personnel. Poor or irregular maintenance can compromise the operational safety of the product and cause damage to people, animals or things.</li> <li>• It is forbidden to scatter or leave packaging material within reach of children, as a potential source of danger.</li> <li>• Some parts of the solar shower can reach high temperatures; ensure that they do not come into contact accidentally with people, animals and objects that are sensitive to high temperatures.</li> <li>• The shower should be used only as described in this manual. The manufacturer cannot be held responsible for damage caused by improper use.</li> <li>• The user must keep this manual so that he can have it available for further reference. If the product is sold or transferred to another owner, always make sure that the manual goes with the product, so that it can be consulted by the new owner.</li> <li>• The data badge is placed on the side of the shower, under the water inlet connection. It states the name of the shower model, its serial number and the year of production. These data are necessary to request spare parts or to report technical problems to the manufacturer.</li> </ul>
 <p>Las siguientes instrucciones son importantes para garantizar instalación, uso y mantenimiento seguros del aparato.</p> <ul style="list-style-type: none"> <li>• Antes de instalar, usar o realizar cualquier operación en la ducha, lea con atención este manual</li> <li>• Nunca intente realizar trabajos de mantenimiento o reparaciones por su propia cuenta. Cualquier intervención debe ser realizada por personal profesionalmente calificado. Un mantenimiento deficiente o irregular puede comprometer la seguridad operativa del producto y causar daños a personas, animales u objetos</li> <li>• Está prohibido dispersar o dejar material de embalaje al alcance de los niños ya que es una fuente potencial de peligro</li> <li>• Algunas partes de la ducha solar pueden alcanzar altas temperaturas; asegúrese de que no entren accidentalmente en contacto con personas, animales u objetos sensibles a las altas temperaturas</li> <li>• La ducha debe usarse tal como se describe en este manual. El fabricante no se hace responsable de los daños causados por un</li> </ul>	 <p>Les instructions suivantes sont importantes pour assurer une installation, utilisation et un entretien de l'appareil en sécurité.</p> <ul style="list-style-type: none"> <li>• Avant d'installer, d'utiliser ou d'effectuer toute opération sur la douche, lisez attentivement ce manuel</li> <li>• N'essayez jamais d'effectuer des travaux d'entretien ou de réparation de votre propre initiative. Toute intervention doit être effectuée par du personnel professionnellement qualifié. Un entretien médiocre ou irrégulier peut compromettre la sécurité opérationnelle du produit et causer des dommages aux personnes, animaux ou objets.</li> <li>• Il est interdit de disperser ou de laisser le matériel d'emballage à la portée des enfants car source potentielle de danger.</li> <li>• Certaines parties de la douche solaire peuvent atteindre des températures élevées; s'assurer qu'elles n'entrent pas accidentellement en contact avec des personnes, des animaux et des objets sensibles aux températures élevées</li> <li>• La douche ne doit être utilisée que comme décrit dans ce manuel.</li> </ul>

<p>uso inadecuado</p> <ul style="list-style-type: none"> <li>• El usuario debe conservar este manual para consultas posteriores. Si el producto se vende o transfiere a otro propietario, asegúrese siempre de que el manual acompañe al producto para que pueda ser consultado por el nuevo propietario</li> <li>• La placa con los datos técnicos está colocada al lado de la ducha, debajo de la conexión de entrada del agua. Contiene el nombre del modelo de ducha, el número de serie y el año de fabricación, necesarios para solicitar piezas de repuesto o para informar problemas técnicos al fabricante</li> </ul>	<p>Le fabricant ne peut être tenu responsable des dommages causés par une mauvaise utilisation</p> <ul style="list-style-type: none"> <li>• L'utilisateur doit conserver ce manuel afin qu'il puisse le rendre disponible en cas d'ultérieure consultation. Si le produit doit être vendu ou transféré à un autre propriétaire, assurez-vous toujours que le manuel accompagne le produit, afin qu'il puisse être consulté par le nouveau propriétaire</li> <li>• La plaque avec les données techniques est placée sur le côté de la douche, sous le raccordement de l'entrée eau froide. Il contient le nom du modèle de douche, le numéro de série et l'année de fabrication : ces données sont nécessaires pour demander des pièces de rechange ou signaler des problèmes techniques au fabricant</li> </ul>
<p> Die folgenden Anweisungen sind wichtig, um die sichere Installation, Verwendung und Wartung des Geräts zu gewährleisten.</p> <ul style="list-style-type: none"> <li>• Bevor Sie die Dusche installieren, verwenden oder an der Dusche arbeiten, lesen Sie dieses Handbuch sorgfältig durch.</li> <li>• Versuchen Sie niemals, Wartungsarbeiten oder Reparaturen auf eigene Initiative durchzuführen. Jeder Eingriff muss von fachlich qualifiziertem Personal durchgeführt werden. Eine schlechte oder unregelmäßige Wartung kann die Betriebssicherheit des Produkts beeinträchtigen und Personen-, Tier- oder Sachschäden verursachen.</li> <li>• Es ist verboten, Verpackungsmaterial (als potenzielle Gefahrenquelle) zu verteilen oder in Reichweite von Kindern zu lassen.</li> <li>• Einige Teile der Solardusche können hohe Temperaturen erreichen; sicherstellen, dass sie nicht versehentlich mit Menschen, Tieren und Gegenständen, die empfindlich auf hohe Temperaturen reagieren, in Berührung kommen.</li> <li>• Die Dusche sollte nur wie in dieser Anleitung beschrieben verwendet werden. Der Hersteller kann nicht für Schäden haftbar gemacht werden, die durch unsachgemäßen Gebrauch verursacht werden</li> <li>• Der Benutzer muss dieses Handbuch aufbewahren, damit er es zur weiteren Bezugnahme zur Verfügung haben kann. Wenn das Produkt verkauft oder anderweitig an einen anderen Eigentümer übertragen werden soll, stellen Sie immer sicher, dass das Handbuch dem Produkt beiliegt, damit es vom neuen Eigentümer konsultiert werden kann.</li> <li>• Die Platte mit den technischen Daten befindet sich seitlich an der Dusche, unter dem Anschluss des Einlasswassers. Es enthält den Namen des Duschmodells, die Seriennummer und das Herstellungsjahr, die erforderlich sind, um Ersatzteile anzufordern oder technische Probleme an den Hersteller zu melden.</li> </ul>	

**2.  CONTENUTO IMBALLO**  
** PACKAGING CONTENTS**  
** CONTENIDO DEL EMBALAJE**  
** CONTENU DE L'EMBALLAGE**  
** VERPACKUNGSINHALT**

 La doccia è consegnata imballata in una scatola di cartone corredata di opportune protezioni.

Dimensioni imballo: 35 x 35 x 225 cm

All'interno dell'imballo sono presenti:

- a) La doccia solare
- b) La busta contenente:
  - Presente manuale istruzioni
  - Certificato di garanzia
  - Soffione doccia
  - Braccio per soffione
- c) Sacchetto di protezione

Al momento della consegna e/o dell'apertura dell'imballo verificare il contenuto.

Per rimuovere la doccia dall'imballo nel modo più comodo possibile e senza rischi di danneggiarne la superficie, si consiglia di adagiare l'imballo in posizione orizzontale a terra e di aprire la scatola sul lato lungo, rimuovendo le graffe di fissaggio sulla faccia sovrapposta della scatola (vedere figura)

Maneggiare la doccia con delicatezza e proteggerla da urti e cadute.

 The shower is delivered packed in a cardboard box equipped with adequate protections.

Package dimensions: 35 x 35 x 225 cm

The package contains:

- a) The solar shower
- b) The envelope contains:
  - This instruction manual
  - The warranty certificate
  - The shower head
  - The shower head arm
- c) Protection sleeve

Upon delivery when opening the package, check its contents.

In order to remove the shower from the package as comfortably as possible and without the risk of damaging the surface, it is advisable to lay the box down on the floor and to open it on the long side, removing the fixing clips on the overlapping side of the box (see picture).

Handle the shower with care and protect it from bumps and falls.

 La ducha se entrega embalada en una caja de cartón equipada con las medidas de protección adecuadas.

Dimensiones del paquete: 35 x 35 x 225 cm

El paquete contiene:

- a) La ducha solar
- b) El sobre contiene:
  - El presente manual de instrucciones
  - Certificado de garantía
  - Rociador
  - Brazo del rociador
- c) Forro protector

Al recibir y/o abrir el paquete verifique su contenido.

Para retirar la ducha del embalaje de la manera más cómoda posible y sin dañar la superficie, es recomendable colocar el paquete horizontalmente en el piso y abrir la caja por el lado más largo, retirando los clips de fijación en el lado superpuesto de la caja (ver figura).

Manipule la ducha con cuidado y protéjala de golpes y caídas.

 La douche est livrée emballée dans une boîte en carton avec des protections adéquates.

Dimensions de l'emballage : 35 x 35 x 225 cm

L'emballage contient:

- a) La douche solaire
- b) L'enveloppe contient:
  - Cette notice technique
  - Le certificat de garantie
  - Le pommeau de douche
  - Bras du pommeau de douche
- c) Sac de protection

Lors de la livraison et/ou de l'ouverture du colis, vérifiez le contenu.

Afin de retirer la douche de l'emballage aussi confortablement que possible et sans risque d'endommager la surface, il est conseillé de placer l'emballage horizontalement sur le sol et d'ouvrir la boîte sur le côté long, en enlevant les clips de fixation sur le côté superposé de la boîte (voir image).

Manipulez la douche avec soin et protégez-la des chocs et des chutes.

 Die Dusche wird verpackt in einem Karton geliefert, der mit angemessenen Schutzmaßnahmen ausgestattet ist.

Verpackungsmaße: 35 x 35 x 225 cm

Das Paket enthält:

- a) Die Solardusche
- b) Der Umschlag enthält:
  - Diese Bedienungsanleitung
  - Garantiezertifikat
  - Den Duschkopf
  - Den Duschkopfarm
- c) Schutztasche



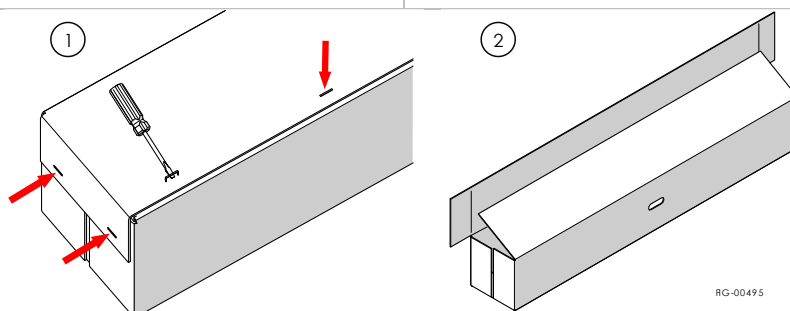

Überprüfen Sie den Inhalt beim Ausliefern und/oder Öffnen des Pakets.

Um die Dusche praktischerweise und ohne das Risiko einer Beschädigung der Oberfläche aus der Verpackung zu entfernen, ist es ratsam, das Paket horizontal auf den Boden zu legen und die Box auf der langen Seite zu öffnen, wobei die Befestigungsclips auf der überlappenden Seite der Box entfernt werden (siehe Abbildung).

Behandeln Sie die Dusche vorsichtig und schützen Sie sie vor Stößen und Stürzen.



RG-00495

**3.  FUNZIONAMENTO E PARTI PRINCIPALI**  
** OPERATION AND MAIN PARTS**  
** FUNCIONAMIENTO Y PARTES PRINCIPALES**  
** FONCTIONNEMENT ET PIÈCES PRINCIPALES**  
** BEDienung UND HAUPTTEILE**



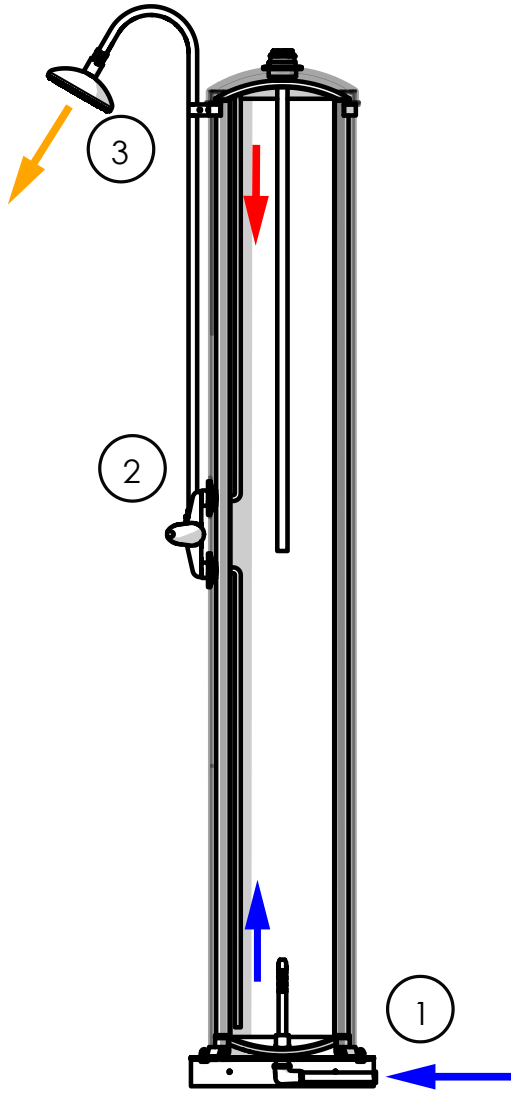

<p> Lo scopo di questo prodotto è di produrre l'acqua calda sanitaria tramite irraggiamento solare.</p> <p>Funzionamento (vedere figura): L'acqua fredda in ingresso (1), permanendo per un tempo sufficiente nel corpo doccia, si riscalda per effetto dell'irraggiamento solare. L'azione del miscelatore (2) permette di regolare la temperatura dell'acqua in uscita dal soffione doccia (3) miscelando l'acqua fredda che arriva dal tubo di adduzione con l'acqua calda presente nel corpo doccia.</p> <p>Parti principali (vedere figura): A) serbatoio in acciaio smaltato B) basamento di fissaggio C) miscelatore D) soffione doccia E) ingresso acqua fredda</p>	<p> The purpose of this product is to produce sanitary hot water through solar radiation.</p> <p>Operation (see picture): The inlet cold water (1), remaining for a sufficient time in the shower body, heats up thanks to solar radiation. The water mixer (2) allows to adjust the temperature of the water coming out from the shower head (3), by mixing the cold water that comes from the supply pipe with the hot water stored inside the shower body.</p> <p>Main parts (see picture): A) stainless steel tank B) fixing pedestal C) mixer D) shower head E) cold water inlet</p>
<p> El propósito de este producto es producir agua caliente sanitaria a través de la radiación solar.</p> <p>Funcionamiento (ver figura): El agua fría en la entrada (1), que permanece durante un tiempo suficiente al interior de la ducha, se calienta gracias a la radiación solar. La acción del mezclador (2) le permitirá ajustar la temperatura del agua que sale del rociador de la ducha (3) mezclando el agua fría que proviene de la tubería de suministro con el agua caliente presente en el interior de la ducha.</p> <p>Partes principales (ver figura): A) tanque de acero inoxidable B) base de fijación C) grifo mezclador D) rociador E) entrada de agua fría</p>	<p> Le but de ce produit est de produire de l'eau chaude sanitaire par rayonnement solaire.</p> <p>Fonctionnement (voir image) : L'eau froide à l'entrée (1), restant suffisamment longtemps dans le corps de la douche, se réchauffe sous l'effet du rayonnement solaire. L'action du mélangeur (2) permet de régler la température de l'eau sortant du pommeau de douche (3) en mélangeant l'eau froide qui provient du tuyau d'alimentation avec l'eau chaude présente dans le corps de douche.</p> <p>Principales parties (voir image): A) Réservoir en acier inoxydable B) Base de fixation C) mélangeur D) Pommeau de douche E) Entrée d'eau froide</p>
<p> Der Zweck dieses Produkts ist es, Brauchwarmwasser durch Sonneneinstrahlung zu produzieren.</p> <p>Bedienung (siehe Abbildung): Das kalte Wasser am Eingang (1), das ausreichend im Duschkörper verbleibt, erwärmt sich durch Sonneneinstrahlung. Die Wirkung des Mischers (2) ermöglicht es Ihnen, die Temperatur des Wassers, das den Duschkopf (3) verlässt, einzustellen. Der Mischer mischt das kalte Wasser, das aus der Versorgungsleitung kommt, mit dem heißen Wasser im Duschkörper.</p> <p>Hauptteile (siehe Abbildung): A) Edelstahltank B) Befestigungssockel C) Mischer D) Duschkopf E) Kaltwassereinlass</p>	

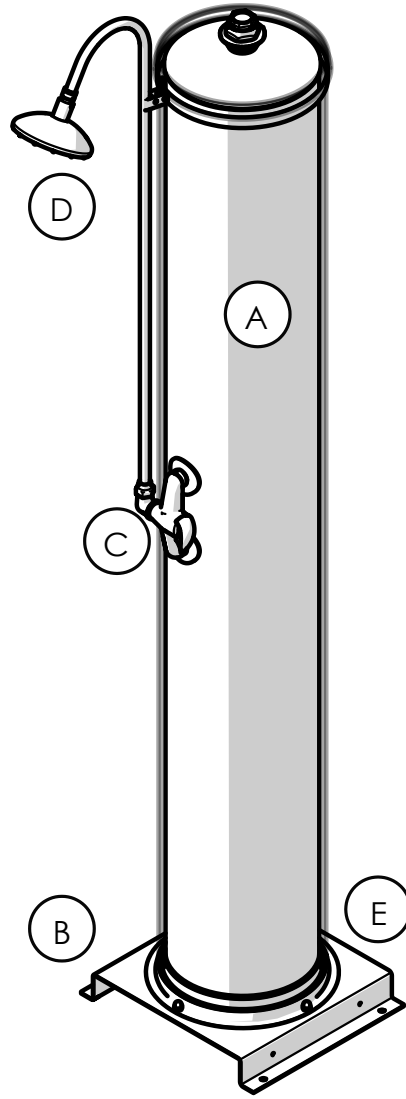

FG-00548



FG-00549

**4.  DIMENSIONI E CARATTERISTICHE TECNICHE**  
** DIMENSIONS AND TECHNICAL FEATURES**  
** MEDIDAS Y CARACTERÍSTICAS TÉCNICAS**  
** DIMENSIONS ET CARACTÉRISTIQUES TECHNIQUES**  
** ABMESSUNGEN UND TECHNISCHE DATEN**

		ADIGE	RUBICONE	PIAVE
		(SOL-M)	(SOL-S)	(SOL- N)
Dimensioni di ingombro max Max overall dimensions	mm	2244 x 677 x 436	2176 x 511 x 345	2249 x 508 x 190
Capacità Capacity	l	120	28	38
Peso imballo Gross weight	kg	65	15	10
Peso a vuoto Empty weight	kg	55	13	8
Peso a pieno carico Full load weight	kg	175	41	46
Pressione in ingresso (min – max) Inlet pressure (min – max)	bar	1 – 3		
Connessione ingresso acqua fredda Cold water inlet connection		3/4" gas femmina		

**ADIGE**  
(SOL-M)

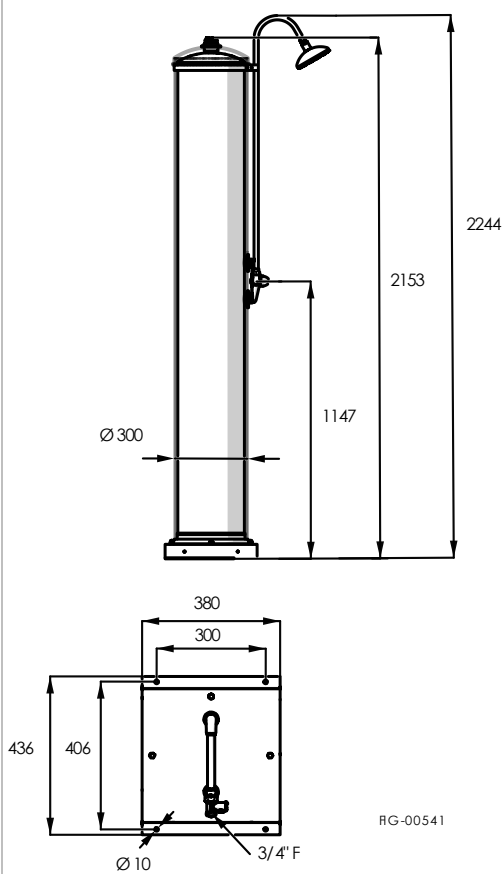

**RUBICONE**  
(SOL-S)

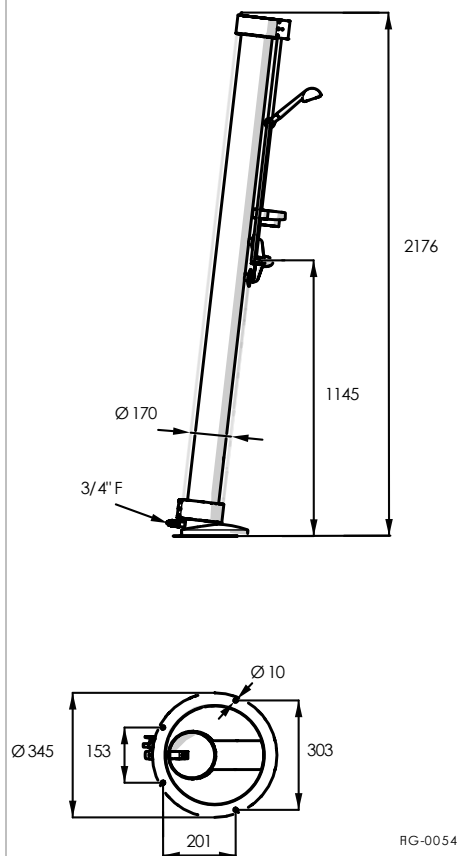

**PIAVE**  
(SOL- N)

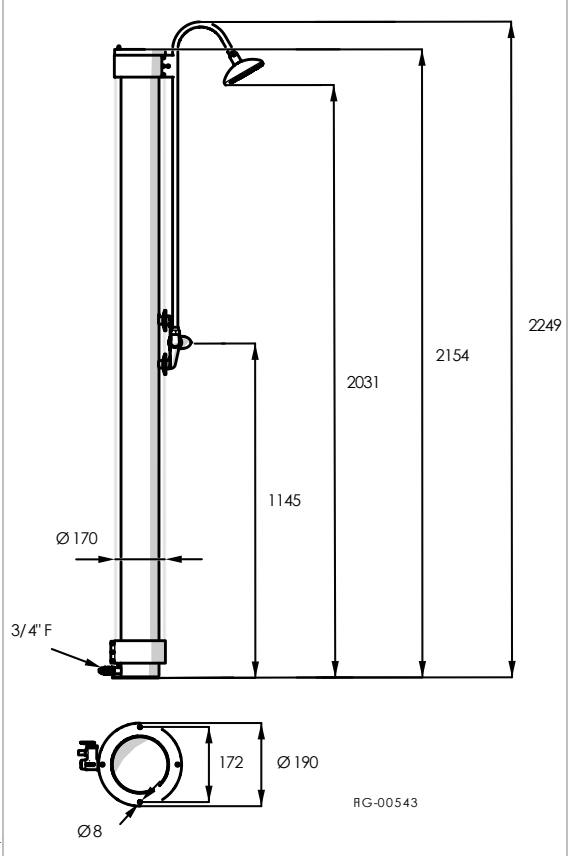



## 5. POSIZIONAMENTO



POSITIONING



COLOCACIÓN



MISE EN PLACE



POSITIONIERUNG



La doccia solare deve essere installata su una superficie resistente al carico generato dalla doccia in tutte le sue condizioni di utilizzo, inclusi i carichi accidentali, piana e orizzontale per garantirne stabilità, sicurezza e corretto funzionamento.

Scegliere la posizione in modo che sia esposta sempre alla luce del sole. Evitare che la doccia si trovi in ombra in alcuni momenti della giornata (vedere figura): se la doccia è installata in modo che sia sempre esposta ai raggi solari, il riscaldamento dell'acqua non sarà compromesso.

Per il fissaggio della doccia a terra praticare quattro fori nel pavimento (1) (vedi paragrafo precedente per le dimensioni della flangia della doccia) e fissare la doccia solare al suolo (2) mediante tasselli meccanici o chimici idonei al tipo di pavimentazione presente, assicurandosi che sia ben stabile e non possa essere divelta.



The solar shower must be installed on a surface area resistant to the load generated by the shower in all its conditions of use, including accidental loads. The area has to be flat and horizontal to ensure stability, safe and proper operation.

Choose the location so that it is always exposed to sunlight. Avoid that the shower is in the shade at certain times of the day (see picture): if the shower is installed so that it is always exposed to sunlight, the water heating will not be compromised.

Drill four holes in the floor (1) (see previous paragraph for the size of the shower flange) and fix the solar shower to the ground (2) by means of mechanical or chemical screw anchors suitable for the specific type of flooring. Make sure that the shower is well stable and cannot be uprooted.



La ducha solar debe instalarse sobre una superficie que resista la carga generada por sí misma en todas sus condiciones de uso, incluidas las cargas accidentales, plana y horizontal para garantizar así estabilidad, seguridad y correcto funcionamiento.

Elija la ubicación para que siempre esté expuesta a la luz solar. Evite que la ducha esté en la sombra en determinadas horas del día (ver figura). Si la ducha se instala de forma que siempre esté expuesta a la luz solar el calentamiento del agua será eficaz.

Para fijar la ducha al suelo perfore cuatro agujeros en el piso (1) (consulte el párrafo anterior para el tamaño de la brida de la ducha) y fije la ducha solar al suelo (2) mediante anclajes mecánicos o químicos adecuados para el tipo de piso presente y asegúrese de que sea bien estable y no se desprenda.



La douche solaire doit être installée sur une surface résistante à la charge générée par la douche dans toutes ses conditions d'utilisation, y compris les charges accidentelles. La surface doit être plane et horizontale pour assurer la stabilité, la sécurité et le bon fonctionnement de la douche.

Choisissez l'emplacement de sorte qu'il soit toujours exposé à la lumière du soleil. Évitez que la douche soit à l'ombre à certains moments de la journée (voir image): si la douche est installée de manière à être toujours exposée au soleil, le chauffage de l'eau ne sera pas compromis.

Percez quatre trous dans le sol (1) (voir paragraphe précédent pour la taille de la bride de douche) et fixez la douche solaire au sol au moyen de (2) vis mécaniques ou chimiques adaptés au type de pavement, en vous assurant que la douche est bien stable et ne peut pas être arrachée.



Die Solardusche muss auf einer Oberfläche installiert werden, die den von der Dusche erzeugten Belastungen unter allen Nutzungsbedingungen, einschließlich zufälliger Belastungen, standhält. Die Fläche soll flach und waagrecht sein, um Stabilität, Sicherheit und ordnungsgemäßen Betrieb zu gewährleisten.

Wählen Sie den Standort so, dass er immer dem Sonnenlicht ausgesetzt ist. Vermeiden Sie, dass die Dusche zu bestimmten Tageszeiten im Schatten steht (siehe Abbildung). Wenn die Dusche so installiert ist, dass sie immer dem Sonnenlicht ausgesetzt ist, wird die Erwärmung des Wassers nicht beeinträchtigt.

Bohren Sie vier Löcher in den Boden (1) (siehe vorheriger Absatz für die Größe des Duschflansches) und befestigen Sie die Solardusche am Boden (2) mit mechanischen oder chemischen Schrauben, die für die Art des Bodenbelags geeignet sind, um sicherzustellen, dass sie gut stabil ist und nicht abgerissen werden kann.

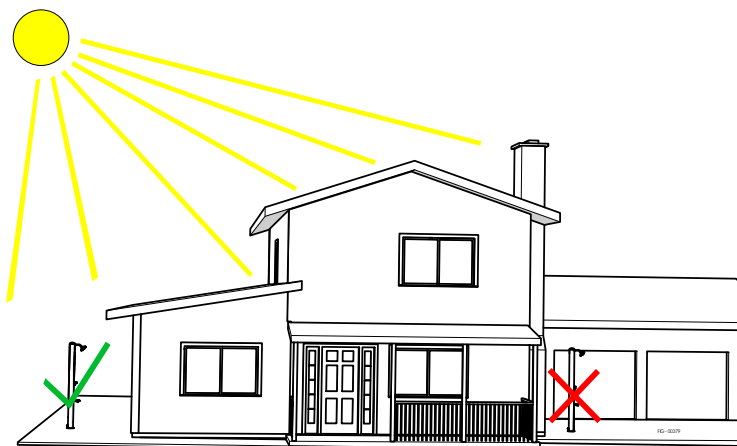

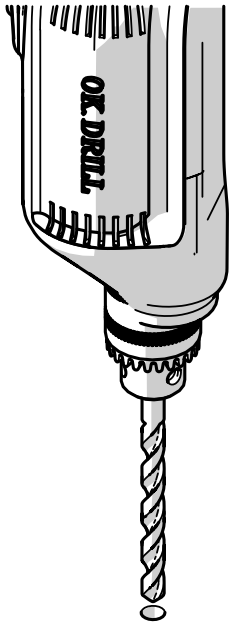



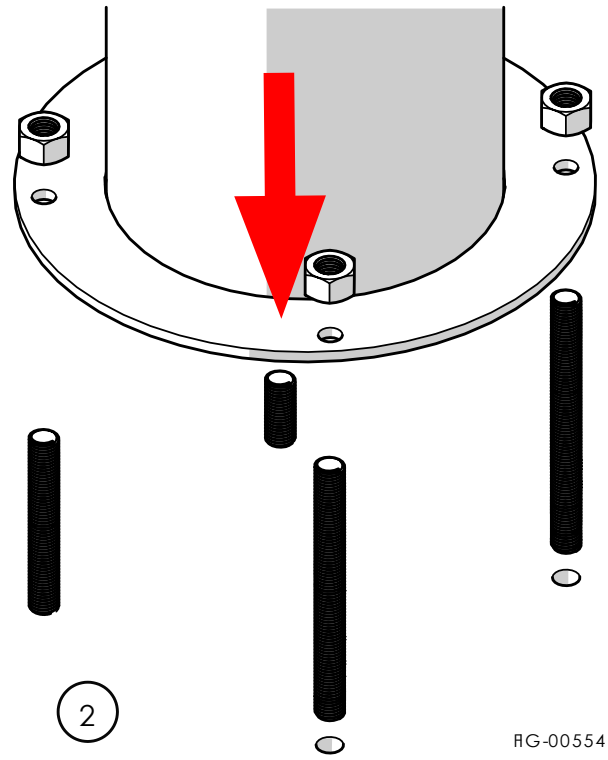

1



2

RG-00554

6.  **COLLEGAMENTO IDRAULICO**  
 **HYDRAULIC CONNECTION**  
 **CONEXIÓN HIDRÁULICA**  
 **RACCORDMENT HYDRAULIQUE**  
 **WASSER ANSCHLUSS**



 Collegare la doccia ad una sorgente di acqua fredda, avendo cura di rispettare la pressione minima e massima di ingresso.

In caso di pressioni maggiori, installare un riduttore di pressione.

Per la connessione di entrata dell'acqua si consiglia di utilizzare un raccordo rapido (per la dimensione della connessione di ingresso vedere il paragrafo "Dimensioni e caratteristiche tecniche") ed un tubo flessibile (assicurarsi che possa resistere ad una pressione di almeno 600 kPa).

Installare obbligatoriamente tra la doccia e la sorgente di acqua fredda, se non già presenti nell'impianto idrico sanitario al quale viene allacciata la doccia:

- Filtro meccanico
- Sistema di condizionamento chimico protettivo



Connect the shower to a cold water source, taking care to respect the minimum and maximum inlet pressure.

In case of higher pressure, install a pressure reducer.

It is recommended to use a quick coupling (for the size of the inlet connection see the paragraph "Dimensions and technical features") and a hose (make sure it can withstand a pressure of at least 600 kPa) to connect the cold water inlet.

If not already present in the sanitary water system which the shower is connected to, it is mandatory to install between the shower and the cold water source:

- A mechanical filter
- A protective chemical conditioning system



Conecte la ducha a una tubería de agua fría respetando la presión de entrada mínima y máxima.

En caso de presiones más altas, instale un reductor de presión.

Para la conexión de entrada de agua se recomienda utilizar un acoplamiento rápido (para el tamaño de la conexión de entrada, consulte el párrafo "Dimensiones y características técnicas") y una manguera (asegúrese de que pueda soportar una presión de al menos 600 kPa).

En caso no estuviera presente en el sistema de agua sanitaria, es obligatorio instalar entre la ducha y la fuente de agua fría lo siguiente:

- Filtro mecánico
- Sistema de acondicionamiento químico de protección



Connectez la douche à une source d'eau froide, en prenant soin de respecter la pression d'entrée minimale et maximale.

En cas de pressions plus élevées, installez un réducteur de pression.

Pour le raccordement d'entrée de l'eau, il est recommandé d'utiliser un raccord rapide (pour la taille du raccord d'entrée, voir le paragraphe « Dimensions et caractéristiques techniques ») et un tuyau (assurez-vous qu'il peut résister à une pression d'au moins 600 kPa).

Il est obligatoire d'installer entre la douche et la source d'eau froide (s'ils ne sont pas déjà présents dans le système d'eau sanitaire auquel la douche est connectée) :

- Filtre mécanique
- Système de conditionnement chimique protecteur



Schließen Sie die Dusche an eine Kaltwasserquelle an und achten Sie darauf, den minimalen und maximalen Eingangsdruck einzuhalten.

Bei höheren Drücken installieren Sie einen Druckminderer.

Für den Wassereinflussanschluss empfiehlt sich die Verwendung einer Schnellkupplung (zur Größe des Einlassanschlusses siehe Abschnitt "Abmessungen und technische Daten") und eines Schlauches (achten Sie darauf, dass er einem Druck von mindestens 600 kPa standhält).

Es ist obligatorisch, zwischen der Dusche und der Kaltwasserquelle zu installieren (wenn sie nicht bereits im Sanitärwassersystem vorhanden ist, an das die Dusche angeschlossen ist):

- Mechanischer Filter
- Chemisches Schutzkonditionierungssystem

**7. COLLEGAMENTO ACQUA FREDDA E RIEMPIMENTO**  
**COLD WATER CONNECTION AND FILLING**  
**CONEXIÓN Y LLENADO DE AGUA FRÍA**  
**RACCORDEMENT EAU FROIDE ET REMPLISSAGE**  
**KALTWASSERANSCHLUSS UND BEFÜLLUNG**



- 1) Per realizzare correttamente il collegamento idrico alla sorgente di acqua fredda, il raccordo fissato al corpo doccia deve essere sempre tenuto fermo tramite una chiave inglese (vedi figura) al fine di evitarne l'allentamento e quindi per garantire la tenuta delle guarnizioni tra corpo doccia e raccordo. Prestare la massima attenzione a non danneggiare la cromatura: a questo scopo si consiglia di utilizzare un panno da inserire tra la chiave inglese ed il raccordo
- 2) Aprire il rubinetto a monte dell'impianto doccia per far affluire l'acqua
- 3) Sollevare e ruotare la maniglia del miscelatore in posizione acqua calda
- 4) Riempire il serbatoio e far fuoriuscire l'acqua dal manicotto superiore per qualche minuto (per pulire eventuali impurità presenti all'interno del serbatoio)
- 5) Abbassare e riportare la maniglia del miscelatore in posizione centrale



- 1) In order connect the shower to the cold water source correctly, the water fitting of the shower must always be held in place by means of a wrench (see picture) to avoid loosening and therefore to ensure the tightness of the gaskets placed between the shower body and the connection. Pay the utmost attention not to damage the chrome plating: for this purpose it is advisable to use a cloth to be inserted between the wrench and the fitting
- 2) Open the tap upstream of the shower system to let the water flow
- 3) Lift and turn the mixer handle to the hot water position
- 4) Fill the tank and let the water pour out from the upper sleeve for a few minutes (to clean any impurities inside the tank)
- 5) Lower and return the mixer handle to a central position



- 1) Para realizar correctamente la conexión de agua a la tubería de agua fría use una llave inglés para mantener fijo el conector al cuerpo de la ducha, de esta manera evitará que se afloje y asegurará la estanqueidad de la junta y el cuerpo de la ducha. Preste la máxima atención para no dañar el cromado: para ello se recomienda usar un paño que se inserte entre la llave y el accesorio.
- 2) Abra el grifo de la ducha para dejar que el agua fluya
- 3) Levante y gire la manija del mezclador en posición de agua caliente
- 4) Llene el tanque y deje que el agua salga por el rociador durante unos minutos así quedará limpio de eventuales impurezas presentes
- 5) Baje la manija del mezclador y déjelo en posición central



- 1) Pour réaliser correctement le raccordement à la source d'eau froide, le raccord sur le corps de douche doit toujours être maintenu en place au moyen d'une clé (voir image), afin d'éviter le desserrage et donc d'assurer l'étanchéité des joints entre le corps de douche et le raccordement. Faites la plus grande attention à ne pas endommager le chromage: à cette fin, il est conseillé d'utiliser un chiffon à insérer entre la clé et le raccord
- 2) Ouvrez le robinet en amont du système de douche pour laisser affluer l'eau
- 3) Soulevez et tournez la poignée du mélangeur en position d'eau chaude
- 4) Remplissez le réservoir et laissez l'eau s'échapper du manchon supérieur pendant quelques minutes (pour nettoyer les impuretés à l'intérieur du réservoir)
- 5) Abaissez et remettez la poignée du mélangeur en position centrale



- 1) Um den Wasseranschluss an die Kaltwasserquelle korrekt zu realisieren, muss die am Duschkörper befestigte Verbindung immer mittels eines Schraubenschlüssels (siehe Abbildung) fest gehalten werden, um ein Lösen zu vermeiden und somit die Dichtigkeit der Dichtungen zwischen Duschkörper und Anschluss zu gewährleisten. Achten Sie darauf, die Verchromung nicht zu beschädigen: zu diesem Zweck ist es ratsam, ein Tuch zu verwenden, das zwischen dem Schraubenschlüssel und dem Rollgabelschlüssel eingeführt wird
- 2) Öffnen Sie den Wasserhahn stromaufwärts des Duschsystems, um das Wasser fließen zu lassen
- 3) Heben Sie den Mischgriff an und drehen Sie ihn in die Warmwasserposition
- 4) Füllen Sie den Tank und lassen Sie das Wasser einige Minuten aus der oberen Muffe entweichen (um Verunreinigungen im Tank zu entfernen).
- 5) Senken Sie den Mischgriff ab und bringen Sie ihn in eine zentrale Position zurück

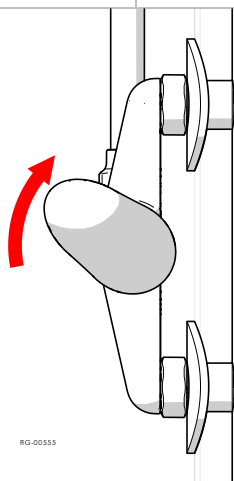

RG-00555

**8. MONTAGGIO BRACCIO E SOFFIONE**  
**SHOWER ARM AND HEAD ASSEMBLY**  
**MONTAJE DEL BRAZO Y ROCIADOR DE DUCHA**  
**MONTAGE DU POMMEAU DE DOUCHE ET SON BRAS**  
**ARM- UND KOPFBRAUSEBAUGRUPPE**



**IT** Solo dopo aver svolto le operazioni sopra elencate, fissare il soffione e relativo braccio a corredo (vedi sequenza di montaggio in figura) secondo i seguenti passaggi:

- 1) Posizionare il braccio sul raccordo e fissarlo stringendo il raccordo (A)
- 2) Avvitare il soffione sul braccio (B)

La doccia è pronta. Per ottenere acqua calda, non prelevare per un tempo sufficiente affinché l'acqua all'interno del corpo doccia venga riscaldata quanto basta dall'irraggiamento solare.

**ES** Al terminar las operaciones enumeradas anteriormente fije el rociador de ducha y su brazo suministrado (consulte la secuencia de montaje en la figura) de acuerdo con los siguientes pasos:

- 1) Coloque el brazo en el racor y fíjelo apretando el racor (A)
- 2) Atornille el rociador de la ducha en el brazo (B)

La ducha está lista. Para obtener agua caliente no abra el grifo por un tiempo suficiente para que el agua dentro de la ducha se caliente con la radiación solar.

**DE** Erst nachdem Sie die oben aufgeführten Operationen durchgeführt haben, fixieren Sie den Duschkopf und seinen mitgelieferten Arm (siehe Montagereihenfolge in der Abbildung) wie folgt:

- 1) Setzen Sie den Arm auf die Armatur und fixieren Sie ihn durch Anziehen der Armatur (A)
- 2) Duschkopf am Arm verschrauben (B)

Die Dusche ist fertig. Um heißes Wasser zu erhalten, ziehen Sie das Wasser nicht, damit das Wasser im Duschkörper durch Sonneneinstrahlung ausreichend erwärmt wird.

**UK** Only after carrying out the above listed operations, fix the shower head and its arm (see assembly sequence in the picture) according to the following steps:

- 1) Place the arm on the fitting and fix it by tightening the fitting (A)
- 2) Screw the shower head on the arm (B)

The shower is ready. To obtain hot water, do not draw water for a sufficient time so that the water inside the shower body is heated enough by solar radiation.

**FR** Après avoir effectué les opérations énumérées ci-dessus, fixer le pommeau de douche et son bras (voir séquence de montage sur l'image) selon les étapes suivantes:

- 1) Placez le bras sur le raccord et fixez-le en serrant le raccord (A)
- 2) Vissez le pommeau de douche sur le bras (B)

La douche est prête. Pour obtenir de l'eau chaude, ne pas soutirer d'eau suffisamment longtemps pour que l'eau à l'intérieur du corps de douche soit chauffée par le rayonnement solaire.

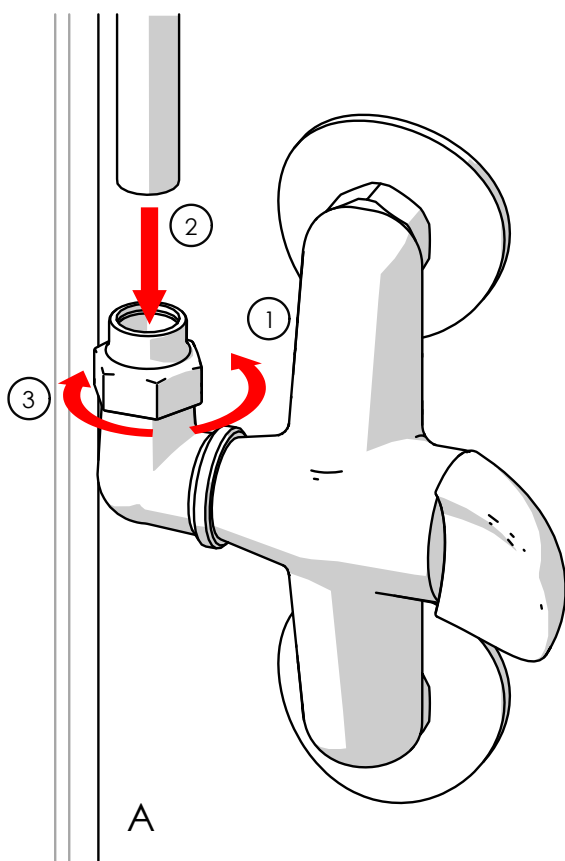



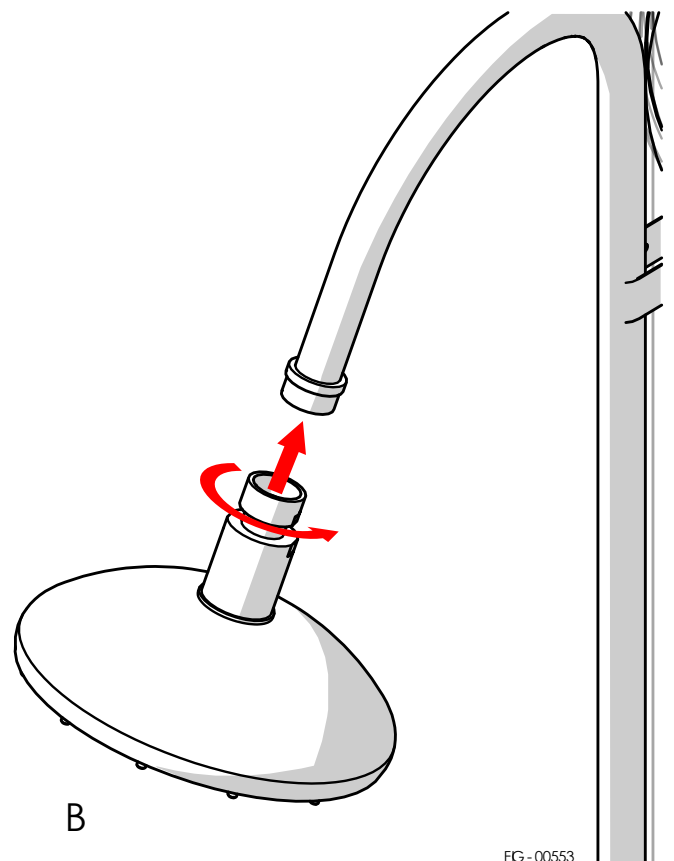

A



B

FG - 00553

**9.  CARATTERISTICHE DELL'ACQUA**  
** WATER CHARACTERISTICS**  
** CARACTERÍSTICAS DEL AGUA**  
** CARACTÉRISTIQUES DE L'EAU**  
** WASSEREIGENSCHAFTEN**



 Allacciandosi ad una rete di acqua potabile, devono essere rispettati i parametri relativi all'acqua, come previsto dal D. Lgs. 02/02/2001, n. 31: attuazione della direttiva 98/83/CE relativa alla qualità delle acque destinate al consumo umano, inclusi successivi aggiornamenti, o norme equivalenti a seconda del paese di installazione dell'apparecchio, in particolare:

- cloruri: valore massimo 250 mg/l
- pH: compreso tra 6,5 e 9,5
- conducibilità: valore massimo 2500 µS/cm
- durezza totale: compresa tra i 15 ed i 50 °fr

Con durezza dell'acqua superiore a 25 °fr occorre installare un addolcitore sull'adduzione acqua, regolando un valore ottimale compreso tra 10 e 25 °fr

In presenza di acque con parametri non conformi a quanto sopra riportato, il costruttore si riserva di non riconoscere la garanzia.

 Al conectarse a una red de agua potable deben respetarse los parámetros relacionados con el agua como lo exige el D. Lgs. 02/02/2001, n. 31: aplicación de la Directiva 98/83 / CE sobre la calidad de las aguas destinadas al consumo humano, incluidas las actualizaciones posteriores, o normas equivalentes según el país de instalación del aparato, en particular:

- cloruros: valor máximo 250 mg/l
- pH: entre 6,5 y 9,5
- conductividad: valor máximo 2500 µS/cm
- durezza total: entre 15 y 50 °fr

Con una durezza del agua superior a 25 °fr es necesario instalar un descalcificador en el suministro de agua, ajustando un valor óptimo entre 10 y 25 °fr

En presencia de agua con parámetros que no cumplan con lo antes mencionado, el fabricante se reserva el derecho de no reconocer la garantía.

 Durch den Anschluss an ein Trinkwassernetz müssen die Parameter in Bezug auf Wasser eingehalten werden, wie im D. Lgs. 02/02/2001, Nr. 31 gefordert (Umsetzung der Richtlinie 98/83 / EG über die Qualität von Wasser für den menschlichen Gebrauch, einschließlich nachfolgender Aktualisierungen), oder gleichwertige Standards je nach Land der Installation des Geräts. Insbesondere:

- Chloride: Höchstwert 250 mg/l
- pH-Wert: zwischen 6,5 und 9,5
- Leitfähigkeit: Maximalwert 2500 µS/cm
- Gesamthärte: zwischen 15 und 50 °fr

Bei einer Wasserhärte über 25 °fr ist es notwendig, einen Wasserenthärter an der Wasserversorgung zu installieren, der einen optimalen Wert zwischen 10 und 25 °fr einstellt.

In Gegenwart von Wasser mit Parametern, die nicht den oben genannten entsprechen, behält sich der Hersteller das Recht vor, die Garantie nicht anzuerkennen.

 By connecting to a drinking water network, the water parameters required by D. Lgs. 02/02/2001, n. 31 (implementation of Directive 98/83 / EC on the quality of water intended for human consumption, including subsequent updates), or equivalent standards depending on the country of installation of the appliance, must be respected. In particular:

- chlorides: maximum value 250 mg/l
- pH: between 6.5 and 9.5
- conductivity: maximum value 2500 µS/cm
- total hardness: between 15 and 50 °fr

When the water hardness is above 25 °fr, it is necessary to install a water softener on the water supply, adjusting an optimal value between 10 and 25 °fr.

When water parameters do not comply with the above, the manufacturer reserves the right not to acknowledge the warranty.

 En se connectant à un réseau d'eau potable, les paramètres relatifs à l'eau doivent être respectés, comme l'exige le D. Lgs. 02/02/2001, n. 31 (mise en œuvre de la directive 98/83 / CE relative à la qualité des eaux destinées à la consommation humaine, y compris les mises à jour ultérieures), ou des normes équivalentes selon le pays d'installation de l'appareil. En particulier:

- chlorures: valeur maximale 250 mg/l
- pH : entre 6,5 et 9,5
- conductivité: valeur maximale 2500 µS / cm
- dureté totale : entre 15 et 50 °fr

Avec une dureté de l'eau supérieure à 25 °fr, il est nécessaire d'installer un adoucisseur d'eau sur l'alimentation en eau, en ajustant une valeur optimale entre 10 et 25 °fr

En présence d'eau dont les paramètres ne sont pas conformes à ce qui précède, le fabricant se réserve le droit de ne pas reconnaître la garantie.

**10. ISTRUZIONI PER L'USO**  
**INSTRUCTIONS FOR USE**  
**INSTRUCCIONES DE USO**  
**INSTRUCTIONS D'UTILISATION**  
**GEBRAUCHSANWEISUNG**

- Sollevare e ruotare la maniglia del miscelatore fino al raggiungimento della temperatura dell'acqua desiderata (A: posizione acqua calda – B: posizione acqua fredda)
- Una volta aperto il miscelatore, dal soffione l'acqua non esce istantaneamente nella quantità prevista, ma occorre qualche secondo per andare a regime: questo non è un malfunzionamento
- Al termine dell'utilizzo, abbassare la maniglia nella posizione iniziale per interrompere l'erogazione dell'acqua
- Una volta chiuso il miscelatore, l'acqua continuerà a fuoriuscire dal soffione per qualche secondo: questo non è un malfunzionamento

 **Attenzione pericolo scottature:** utilizzare sempre la doccia con la maniglia miscelatore inizialmente in posizione acqua fredda in quanto la temperatura all'interno della doccia può raggiungere temperature superiori ai 50 °C.

 **Attenzione:** se la doccia non è utilizzata per più di 3 giorni, si consiglia, prima dell'utilizzo, di fare fuoriuscire acqua calda per circa 2 minuti per rimuovere l'acqua stagnante all'interno della doccia.

Il rubinetto lava piedi eroga solo acqua fredda.

- Levante y gire el mango del mezclador hasta alcanzar la temperatura deseada del agua (A: posición de agua caliente – B: posición de agua fría)
- Al abrir el grifo del mezclador el agua no saldrá inmediatamente en la cantidad esperada, le tomará unos segundos para llegar a su capacidad máxima. No se trata de mal funcionamiento.
- Al terminar de usarla baje el mango a la posición inicial para detener el suministro de agua
- Una vez que el grifo del mezclador esté cerrado, el agua seguirá goteando por el rocedador de la ducha durante unos segundos. No se trata de mal funcionamiento

 **Advertencia peligro de quemaduras:** utilice siempre la ducha con el mango del mezclador inicialmente en posición de agua fría ya que la temperatura dentro de la ducha puede alcanzar temperaturas superiores a 50 °C.

 **Advertencia:** si la ducha no se usa durante más de 3 días, se recomienda antes de usarla dejar salir agua caliente durante unos 2 minutos para eliminar el agua estancada dentro de la ducha.

El grifo de lavado de pies solo dispensa agua fría.

- Heben und drehen Sie den Mischgriff, bis die gewünschte Wassertemperatur erreicht ist (A: Warmwasserposition – B: Kaltwasserposition)
- Sobald der Mixer geöffnet ist, kommt das Wasser nicht sofort in der erwarteten Menge aus dem Duschkopf, aber es dauert einige Sekunden, um die volle Kapazität zu erreichen. Dies ist keine Fehlfunktion
- Am Ende des Gebrauchs, senken Sie den Griff in die Ausgangsposition, um die Wasserversorgung zu stoppen
- Sobald die Armatur geschlossen ist, tritt noch einige Sekunden lang Wasser aus dem Duschkopf aus. Dies ist keine Fehlfunktion.

 **Vorsicht Verbrennungsgefahr:** Verwenden Sie die Dusche immer mit dem Mischgriff zunächst in Kaltwasserposition, da die Temperatur in der Dusche Temperaturen über 50 ° C erreichen kann.

 **Warnung:** Wenn die Dusche länger als 3 Tage nicht benutzt wird, wird empfohlen, vor Gebrauch heißes Wasser für ca. 2 Minuten herauszulassen, um stehendes Wasser in der Dusche zu entfernen.

Die Fußwascharmatur gibt nur kaltes Wasser ab.

- Lift and rotate the mixer handle until the desired water temperature is reached (A: hot water position – B: cold water position)

- Once the mixer is open, the water does not come out instantly from the shower head in the expected quantity. It takes a few seconds to go to full capacity: this is not a malfunction
- At the end of use, lower the handle to the initial position to stop the water supply
- Once the mixer is closed, water will continue to leak from the shower head for a few seconds: this is not a malfunction

 **Caution - danger of burns:** always use the shower with the mixer handle initially placed in cold water position as the temperature inside the shower can reach temperatures above 50 °C.

 **Attention:** if the shower is not used for more than 3 days, it is recommended, before use, to let hot water out for about 2 minutes to remove stagnant water inside the shower.

The foot wash tap dispenses cold water only.

- Soulevez et tourner la poignée du mélangeur jusqu'à ce que la température d'eau souhaitée soit atteinte (A : position eau chaude – B : position eau froide)

- Une fois le mélangeur ouvert, l'eau ne sort pas instantanément du pommeau dans la quantité attendue, mais il faut quelques secondes pour atteindre sa pleine capacité : ce n'est pas un dysfonctionnement

- À la fin de l'utilisation, abaissez la poignée à la position initiale pour arrêter l'alimentation en eau

- Une fois le mélangeur fermé, l'eau continuera à s'écouler du pommeau pendant quelques secondes : ce n'est pas un dysfonctionnement

 **Attention danger de brûlures:** utilisez toujours la douche avec la poignée du mitigeur initialement en position eau froide car la température à l'intérieur de la douche peut atteindre des températures supérieures à 50 °C.

 **Attention:** si la douche n'est pas utilisée pendant plus de 3 jours, il est recommandé, avant utilisation, de laisser sortir l'eau chaude pendant environ 2 minutes pour éliminer l'eau stagnante à l'intérieur de la douche.

Le robinet rince pieds ne distribue que de l'eau froide.

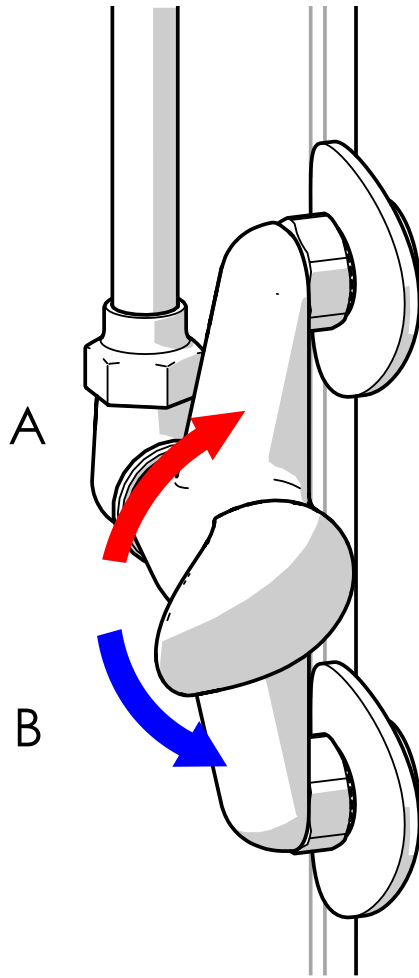

RG-00551



11.  **MANUTENZIONE**  
 **MAINTENANCE**  
 **MANTENIMIENTO**  
 **ENTRETIEN**  
 **PFLEGE**

 **Pulizia doccia**

Utilizzare prodotti specifici per acciaio inox satinato e panni non ruvidi, avendo cura di pulire seguendo la direzione delle venature per non danneggiare la superficie. Evitare di utilizzare spugne abrasive e la lana d'acciaio, acqua molto dura, sporca o piena di detriti. Evitare di utilizzare detersivi a base di cloro (per esempio candeggina).

**Smontaggio a fine stagione**

La doccia non è adatta per resistere al gelo. Al termine della stagione estiva è necessario svuotarla completamente e riporla in un luogo coperto e riparato dalle intemperie.



**Attenzione:** il mancato smontaggio e/ o svuotamento durante la stagione invernale può provocare la deformazione o rottura del serbatoio o di alcuni componenti per gelo. Non usare sale o altri metodi antigelo.



**Attenzione:** se l'apparecchio rimane inutilizzato per molto tempo, è consigliabile proteggerlo con il sacchetto di protezione, in dotazione alla doccia, dalla sporcizia e dagli agenti atmosferici. In estate, in particolare se l'apparecchio viene vuotato, evita il raggiungimento di alte temperature all'interno che possono creare deformazioni al serbatoio

 **Limpieza de duchas**

Utilice productos específicos para acero inoxidable y paños suaves, preste cuidado y siga la dirección de las vetas para no dañar la superficie. Evite usar esponjas abrasivas o lana de acero, agua muy dura, sucia o llena de residuos. Evite el uso de detergentes a base de cloro (por ejemplo: lejía).

**Desmontaje al final de la temporada**

La ducha no resiste a las heladas. Al final del verano es necesario vaciarla por completa y conservarla en un lugar cerrado y protegido de la intemperie.

**Advertencia:** el no desmontar y/o vaciar el agua de la ducha durante el invierno puede deformar o romper el tanque y algunos componentes a causa de las heladas. No use sal u otros métodos anticongelantes.

**Advertencia:** en caso no se use el aparato durante mucho tiempo se recomienda cubrirlo con su forro protector suministrado con la ducha para protegerlo de la suciedad y los agentes atmosféricos. En verano, especialmente si el aparato está vacío, evite que llegue a altas temperaturas en su interior ya que el tanque puede deformarse



 **Reinigung der Dusche**

Verwenden Sie spezielle Produkte für gebürsteten Edelstahl und nicht raue Tücher und achten Sie darauf, der Richtung der Venen zu folgen, um die Oberfläche nicht zu beschädigen. Vermeiden Sie die Verwendung von Schleifschwämmen und Stahlwolle, sehr hartem schmutzig oder voller Ablagerungen Wasser. Vermeiden Sie die Verwendung von Waschmitteln auf Chlorbasis (z. B. Bleichmittel).

**Demontage am Ende der Saison**

Die Dusche ist nicht frostbeständig geeignet. Am Ende der Sommersaison ist es notwendig, es vollständig zu entleeren und an einem überdachten Ort und vor dem Wetter geschützt zu lagern.

**Warnung:** Das Versäumnis, während der Wintersaison die Dusche zu demontieren und / oder zu leeren, kann zu Verformungen oder Brüchen des Tanks oder einiger Komponenten aufgrund von Frost führen. Verwenden Sie kein Salz oder andere Frostschutzmittelmethode.



**Warnung:** Bleibt das Gerät längere Zeit unbenutzt, empfiehlt es sich, es mit dem mit der Dusche gelieferten Schutzbeutel, vor Schmutz und Witterungseinflüssen zu schützen. Im Sommer, wenn das Gerät entleert wird, vermeidet es hohe Temperaturen im Inneren, die zu Verformungen des Tanks führen können.



**Shower cleaning**

Use specific products for brushed stainless steel and non-rough cloths, taking care to clean following the direction of the veins so as not to damage the surface. Avoid using abrasive sponges and steel wool, very hard, dirty or full of debris water. Avoid using chlorine-based detergents (e.g. bleach).

**Dismantling at the end of the season**

The shower is not frost resistant. At the end of the summer season it is necessary to empty it completely and store it in a covered and sheltered place.



**Warning:** failure to disassemble and / or empty the shower during the winter season may cause deformation or breakage of the tank or some components due to frost. Do not use salt or other antifreeze methods.



**Warning:** if the appliance remains unused for a long time, it is advisable to protect it from dirt and atmospheric agents with the protective bag, which is supplied with the shower. In summer, the emptying of the shower avoids reaching high temperatures inside the tank which can create deformations to the tank itself.



**Nettoyage de la douche**

Utilisez des produits spécifiques pour l'acier inoxydable brossé et des chiffons non rugueux, en prenant soin de nettoyer en suivant le sens des veines afin de ne pas endommager la surface. Évitez d'utiliser des éponges abrasives et de la laine d'acier, de l'eau très dure, sale ou pleine de débris. Évitez d'utiliser des détergents à base de chlore (p. ex. eau de Javel).

**Démontage en fin de saison**

La douche n'est pas adaptée pour résister au gel. À la fin de la saison estivale, il est nécessaire de la vidanger complètement et de la stocker dans un endroit couvert et à l'abri des intempéries.



**Attention:** le défaut de démontage et/ou de vidange pendant la saison hivernale peut entraîner une déformation ou une casse du réservoir ou de certains composants à cause du gel. N'utilisez pas de sel ou d'autres méthodes antigel.



**Attention:** si l'appareil reste inutilisé pendant une longue période, il est conseillé de le protéger de la saleté et des agents atmosphériques avec le sac de protection, fourni avec la douche. En été, surtout si l'appareil est vide, le sac évite d'atteindre des températures élevées à l'intérieur qui peuvent créer des déformations dans le réservoir

**12. SOSTITUZIONE CARTUCCIA MISCELATORE**  
**MIXER CARTRIDGE REPLACEMENT**  
**REEMPLAZO DEL CARTUCHO MEZCLADOR**  
**REMPLACEMENT DE LA CARTOUCHE DU MELANGEUR**  
**AUSTAUSCH DER MISCHERKARTUSCHE**

Quando il miscelatore presenta problemi come perdita di acqua o non consente più di equilibrare la temperatura, può essere necessaria la sostituzione, o la semplice pulizia, della cartuccia interna: si garantisce così la lunga durata nel tempo e il minimo sforzo nella chiusura del rubinetto. La cartuccia è infatti un componente facilmente soggetto ad usura: il suo funzionamento può risultare compromesso dalla presenza di calcare o detriti presenti nell'acqua (sabbia, per esempio).

Per sostituire la cartuccia del miscelatore (vedere figura):

- 1) Togliere il tappo dalla maniglia
- 2) Allentare la vite senza testa quanto basta per sfilare la maniglia
- 3) Sfilare la maniglia dal miscelatore
- 4) Svitare il copri ghiera cromato avendo cura di non graffiarlo
- 5) Svitare la ghiera in ottone
- 6) Estrarre e sostituire la cartuccia

When the mixer presents problems, such as water leakage, or no longer allows to balance the temperature, it may be necessary to replace, or simply clean, the internal cartridge: this guarantees its long life and minimum effort in closing the tap. In fact the cartridge is a component easily subject to wear: its operation can be compromised by the presence of limescale or debris in the water (sand, for example).

To replace the mixer cartridge (see picture):

- 1) Remove the cap from the handle
- 2) Loosen the headless screw just enough to remove the handle
- 3) Remove the handle from the mixer
- 4) Unscrew the chrome ring cover, taking care not to scratch it
- 5) Unscrew the brass ring
- 6) Remove and replace the cartridge

Cuando el mezclador presenta problemas como fugas de agua o no permite equilibrar la temperatura es necesario reemplazar el cartucho interno o simplemente limpiarlo. Esto hará que el cartucho perdure y se fuerce menos el grifo al cerrar. El cartucho es un componente que puede desgastarse facilmente, la presencia de cal o residuos presentes en el agua (por ejemplo: la arena) puede perjudicar su funcionamiento.

Para reemplazar el cartucho mezclador (ver figura):

- 1) Retire la tapa del mango
- 2) Afloje el tornillo sin cabeza lo suficiente para quitar el mango
- 3) Retire el mango del mezclador
- 4) Desenrosque la cubierta del anillo cromado con mucho cuidado para evitar que se raye
- 5) Desenrosque el anillo de latón
- 6) Retire y reemplace el cartucho

Lorsque le mélangeur présente des problèmes tels que des fuites d'eau ou ne permet plus de régler la température, il peut être nécessaire de remplacer, ou simplement de nettoyer, la cartouche interne: cela garantit une longue durée de vie et un effort minimal pour fermer le robinet. En effet la cartouche est un composant facilement sujet à l'usure: son fonctionnement peut être compromis par la présence de calcaire ou de débris dans l'eau (sable, par exemple).

Pour remplacer la cartouche du mélangeur (voir image) :

- 1) Retirer le capuchon de la poignée
- 2) Desserrez la vis sans tête juste assez pour retirer la poignée
- 3) Retirez la poignée du mélangeur
- 4) Dévissez le couvercle de l'anneau chromé en prenant soin de ne pas le rayer
- 5) Dévissez l'anneau en laiton
- 6) Retirez et remplacez la cartouche

Wenn der Mischer Probleme wie Wasseraustritt aufweist oder die Temperatur nicht mehr ausgleichen kann, kann es notwendig sein, die interne Kartusche auszutauschen oder einfach zu reinigen: Dies garantiert eine lange Lebensdauer und minimalen Aufwand beim Schließen des Wasserhahns. Die Kartusche ist in der Tat eine Komponente, die leicht verschleifen kann: Ihr Betrieb kann durch das Vorhandensein von Kalk oder Ablagerungen im Wasser (z. B. Sand) beeinträchtigt werden.

So ersetzen Sie die Mischerkartusche (siehe Abbildung):

- 1) Entfernen Sie die Kappe vom Griff
- 2) Lösen Sie die kopflose Schraube gerade genug, um den Griff zu entfernen
- 3) Entfernen Sie den Mixergriff
- 4) Schrauben Sie die Abdeckung des Chromrings ab und achten Sie darauf, sie nicht zu zerkratzen
- 5) Schrauben Sie den Messingring ab.
- 6) Entfernen und ersetzen Sie die Kartusche

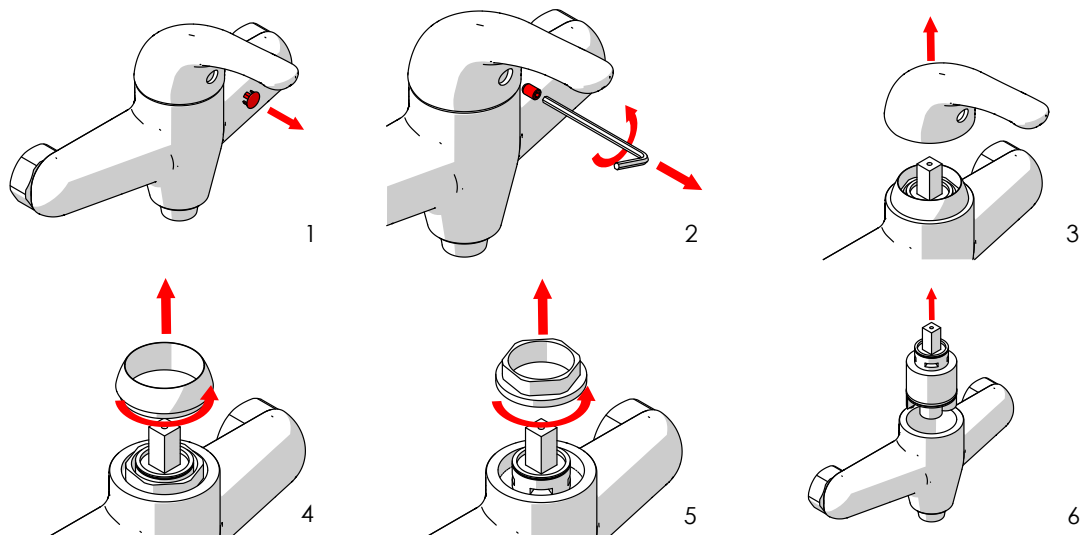



RG-00545

**13. SOSTITUZIONE RUBINETTO LAVA PIEDI**  
**REPLACEMENT OF FOOT WASH TAP**  
**REEMPLAZO DEL GRIFO DE LAVADO DE PIES**  
**REMPLACEMENT DU ROBINET RINCE PIEDS**  
**AUSTAUSCH DER FUSSWASCHARMATUR**

 Nel caso sia necessario sostituire il rubinetto lava piedi, smontare l'aeratore rompigitto e servirsi, come leva, di una chiave esagonale maschio (misura 10), inserita nella uscita del rubinetto, allo scopo di ruotare il rubinetto svitandolo dalla sede (vedere figura). Prestare la massima attenzione a non danneggiare la cromatura.

 If it is necessary to replace the foot washer tap, disassemble the jet breaker aerator and use a male hexagonal wrench (size 10 mm) as a lever, inserted in the tap outlet, in order to rotate the tap by unscrewing it from its seat (see figure). Be very careful not to damage the chrome.

 Si es necesario sustituir el grifo lavapiés, desmontar el aireador rompechorros y utilizar como palanca una llave hexagonal macho (tamaño 10), insertada en la salida del grifo, para girar el grifo desenroscándolo de su asiento (ver figura). Tenga mucho cuidado de no dañar el cromo.

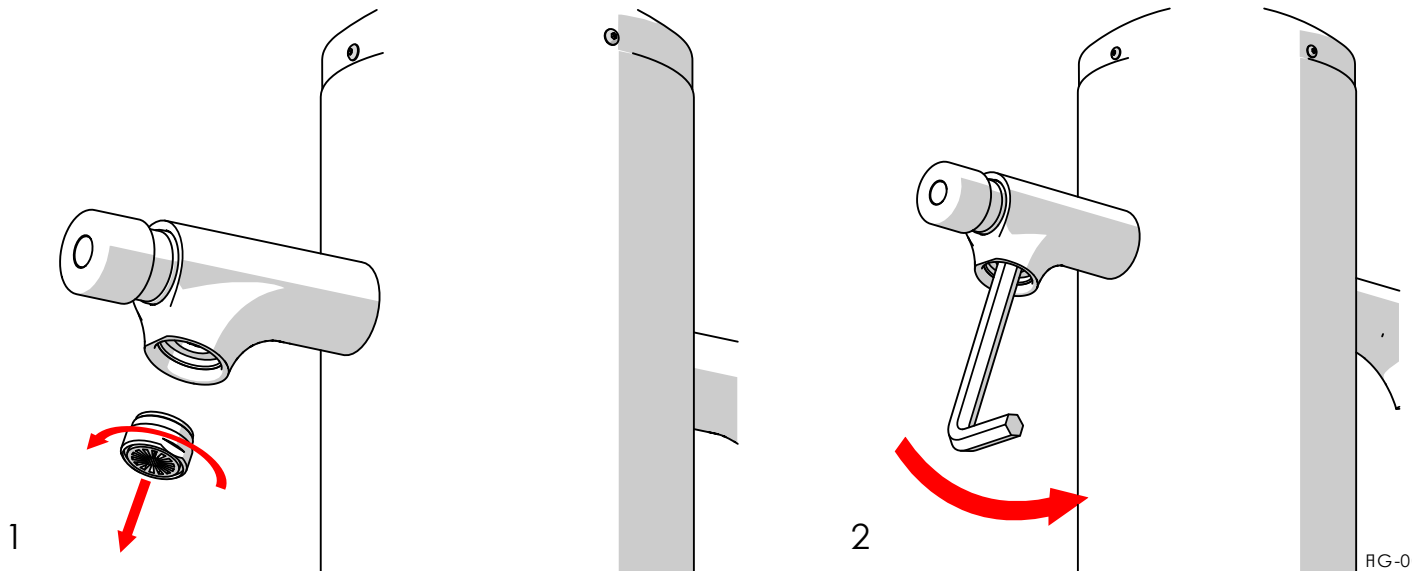

 S'il est nécessaire de remplacer le robinet lave-pieds, démontez l'aérateur brise-jet et utilisez une clé hexagonale mâle (taille 10) comme levier, insérée dans la sortie du robinet, afin de faire tourner le robinet en le dévissant de son siège (voir figure). Faites très attention à ne pas endommager le chrome.

 Wenn der Fußwaschhahn ausgetauscht werden muss, zerlegen Sie den Strahlbrecherbelüfter und verwenden Sie einen Sechskantschlüssel (Größe 10) als Hebel, der in den Hahnausgang eingeführt wird, um den Hahn zu drehen, indem Sie ihn aus seinem Sitz herauszuschrauben (siehe Abbildung). Seien Sie sehr vorsichtig, um das Chrom nicht zu beschädigen.





RG-00547

14.  **GARANZIA**  
 **WARRANTY**  
 **GARANTIA**  
 **GARANTIE**  
 **GARANTIE**

  La doccia è garantita dal costruttore contro difetti di fabbricazione o vizi di materiale. Per i dettagli delle condizioni di garanzia si rimanda al certificato di garanzia a corredo della doccia.

 The shower is guaranteed by the manufacturer against manufacturing defects or material defects. For details about the warranty conditions, please refer to the warranty certificate supplied with the shower.

 La ducha está garantizada por el fabricante contra defectos de fabricación o defectos de material. Para obtener más información sobre las condiciones de la garantía, consulte el certificado de garantía suministrado con la ducha.

 La douche est garantie par le fabricant contre les défauts de fabrication ou les défauts matériels. Pour plus de détails sur les conditions de garantie, veuillez-vous référer au certificat de garantie fourni avec la douche.

 Die Dusche wird vom Hersteller gegen Herstellungsfehler oder Materialfehler garantiert. Einzelheiten zu den Garantiebedingungen entnehmen Sie bitte dem mit der Dusche gelieferten Garantiezertifikat.



# BSVillage

[.com](http://www.bsvillage.com)

PISCINE - WELLNESS - OUTDOOR

[www.bsvillage.com](http://www.bsvillage.com)

BUSINESS SHOP S.r.l. a Socio Unico  
Via della Repubblica n. 19/1 - 42123 Reggio Emilia (RE)  
P.Iva e C.F. 02458850357 - Cap. soc. 60.000,00 € i.v.

 [www.bsvillage.com](http://www.bsvillage.com)

 0522 15 36 417

 [info@bsvillage.com](mailto:info@bsvillage.com)

 0522 18 40 494